

STIHL®

STIHL SG 10

Instruction Manual Manual de instrucciones



Warning!

Read and follow all safety precautions in Instruction Manual – improper use can cause serious or fatal injury.

Advertencia!

Lea y siga todas las precauciones de seguridad dadas en el manual de instrucciones – el uso incorrecto puede causar lesiones graves o mortales.



Contents

Guide to Using this Manual	2
Safety Precautions and Working Techniques	3
Filling the Tank	9
Spraying	9
After Spraying	10
Main Parts	11
Specifications	12

BA_SE_215_001_01_01.fm

Printed on chlorine-free paper.
Printing inks contain vegetable oils; paper can be recycled.

© ANDREAS STIHL AG & Co. KG, 2007
0458 551 862 1 A, M10, K7, FST, Printed in Germany

STIHL®

Guide to Using this Manual

Pictograms

All the pictograms attached to the machine are shown and explained in this manual.

The operating and handling instructions are supported by illustrations.

Symbols in text

The individual steps or procedures described in the manual may be marked in different ways:

- A bullet marks a step or procedure without direct reference to an illustration.

A description of a step or procedure that refers directly to an illustration may contain item numbers that appear in the illustration.

Example:

Loosen the screw (1)

Lever (2) ...

In addition to the operating instructions, this manual may contain paragraphs that require your special attention. Such paragraphs are marked with the symbols described below:

 Warning where there is a risk of an accident or personal injury or serious damage to property.

 Caution where there is a risk of damaging the machine or its individual components.

 Note or hint which is not essential for using the machine, but may improve the operator's understanding of the situation and result in better use of the machine.

 Note or hint on correct procedure in order to avoid damage to the environment.

* Equipment and features

This instruction manual may refer to several models with different features. Components that are not installed on all models and related applications are marked with an asterisk (*). Such components may be available as special accessories from your STIHL dealer.

Engineering improvements

STIHL's philosophy is to continually improve all of its products. As a result, engineering changes and improvements are made from time to time. If the operating characteristics or the appearance of your machine differ from those described in this manual, please contact your STIHL dealer for assistance.

Therefore some changes, modifications and improvements may not be covered in this manual.

Safety Precautions and Working Techniques



Because the sprayer is a tool for spraying chemicals, special safety precautions must be observed to reduce the risk of personal injury.



It is important that you read, fully understand and observe the following general safety precautions and warnings. Read the instruction manual and the safety precautions periodically. In addition, read and follow the chemical manufacturer's instructions for the chemical products being applied. Since such products may vary greatly in handling/application requirements and risks, the chemical product label is normally your best guide for safe and effective use.

Warning!

Read the label each time before mixing or using the chemical and before storing or disposing of it. Do not trust your memory. Careless or improper use may cause serious or fatal injury.

Have your STIHL dealer show you how to operate your sprayer. Observe all applicable federal, state and local safety regulations, standards and ordinances.

All operating and servicing personnel should be trained and familiarized with the proper handling procedures for the chemical products being used, as well as with first aid/emergency care, and liquid chemical disposal regulations.

Warning!

Do not lend or rent your sprayer without the instruction manual. Be sure that anyone using it understands the information contained in this manual.

Warning!

The chemicals sprayed with your sprayer may contain toxic substances. Such chemicals can be dangerous and cause serious or fatal injury to persons and animals and/or severe damage to plants and the environment.

Avoid direct contact with chemicals. Follow the chemical manufacturer's instructions with respect to any contact with its product.

Use your sprayer for spraying chemicals and other liquids to control pests and weeds in fruit, flower and vegetable gardens, on trees and bushes and on other plants. It is also useful in the maintenance of young trees, controlling the bark beetle and other plant diseases.

Warning!

Do not use it for other purposes, since misuse may result in personal injury or property damage, including damage to the sprayer itself.

Warning!

Minors should never be allowed to use this sprayer. Bystanders, especially children, and animals should not be allowed in the area where it is in use. Make sure that unauthorized persons do not use it.

Most of these safety precautions and warnings apply to the use of all STIHL sprayers. Different models may have different parts and controls. See the appropriate section of your instruction manual for a description of the controls and the function of the parts of your model.

Safe use of a sprayer involves

1. the operator
2. the sprayer
3. the use of the sprayer
4. the handling of the chemicals to be sprayed.

THE OPERATOR

Physical Condition

You must be in good physical and mental health and not under the influence of any substance (drugs, alcohol, etc.) which might impair vision, dexterity or judgment.

Proper Clothing

Warning!

To reduce the risk of injury when working with chemical agents, the operator should wear proper protective apparel when filling, using and cleaning the sprayer. Always follow all of the chemical manufacturer's instructions with respect to proper eye, skin, nose and mouth protection. They may differ from and exceed the following precautions.

Warning!



To reduce the risk of injury to your eyes you may need to wear protective goggles when operating your sprayer. Check the product label for the chemical you are spraying.



Always wear rubber/chemical-resistant gloves when handling the sprayer.



For some chemicals it is advisable to wear impermeable coveralls or an impermeable work apron. Check the product label. If you are spraying overhead or if the spray may reach head height, wear a wide brim hat or other suitable head covering. Do not wear shorts, sandals or go barefoot.



Wear rubber/chemical-resistant boots.

Warning!

When working with toxic chemicals, the operator and any bystanders may need to wear a properly fitted respirator approved by NIOSH/MSHA for the chemical being used. Consult the product label. Breathing toxic chemicals can cause serious or fatal injury.

Warning!

Your sprayer may sometimes also be used indoors in areas that are well ventilated if the chemical being sprayed allows such use and if the operator can protect himself or herself from any harmful effects through the use of proper eye, skin, nose and mouth protection. Such work may require special precautions.

THE SPRAYER

For illustrations and definitions of the sprayer parts see the chapter on "Main Parts and Controls."

Warning!

Never modify this sprayer in any way. Only attachments supplied by STIHL or expressly approved by STIHL for use with the specific STIHL model are authorized.

If this tool is subjected to unusually high loads for which it was not designed (e.g. heavy impact or a fall), always check that it is in good condition before continuing work. Check in particular that the container system is tight (no leaks) and that the controls are working properly. Do not continue operating this sprayer if it is damaged. In case of doubt, have it checked by your STIHL servicing dealer.

Warning!

Make sure the lid and pump assembly is securely attached and in good condition before pressurizing the container. Never attempt to pressurize the unit by any other method than with the pump module provided.

HANDLING OF CHEMICALS

Warning!

Chemicals can be harmful to individuals, animals and the environment if improperly used. In addition, some chemicals that are caustic, corrosive or poisonous should not be used in your sprayer.

Carefully read the labels on chemical containers prior to use. Chemicals are classified into categories of toxicity. Pesticides regulated by the EPA, for instance, use signal words to indicate the product's potential to make you sick. "Caution" appears on pesticides found to be least harmful to humans. "Warning" indicates a product that is more poisonous than those in the "Caution" group. Pesticides with the signal word "Danger" on the label are very poisonous or irritating. They should be used with extreme care. Finally, pesticides labeled "Danger – Poison" are for restricted use only and generally must be used under the supervision of a certified applicator. Similarly, the EPA rates herbicides with the signal words "Caution", "Warning" and "Danger." Each category will have unique handling characteristics. Familiarize yourself with the characteristics for the category you are using.

Warning!

Mix only compatible pesticides and/or herbicides. Wrong mixtures can produce toxic fumes.

When handling chemicals and when spraying, make sure you are operating in accordance with local, state, and federal environmental protection rules and guidelines. Do not spray in windy conditions. To help protect the environment, use only the recommended dosage – do not overuse.

Warning!

Do not eat, drink, or smoke while handling chemicals or while you are spraying. Never blow through nozzles, valves, pipes or any other component by mouth. Always handle chemicals in a well ventilated area while wearing appropriate protective clothing and safety equipment. Do not store or transport chemicals with food or medicines, and never reuse a chemical container for any other purpose.

Do not transfer spray materials to other containers, especially food and/or drink containers.

Warning!

In case of accidental contact or ingestion of chemicals or in case of contamination of clothing, stop work and immediately consult the chemical manufacturer's instructions. If in doubt as to what to do, consult a poison control center or doctor without delay. Have the product's label available to read to or show the persons you consult.

Clean all chemical spills immediately. Dispose of any residue in accordance with state or federal laws and regulations.

Warning!

Keep chemicals out of reach of children, other unauthorized people or animals. When not in use, store chemicals in a safe place. Follow the manufacturer's recommendations for proper storage.

THE USE OF THE SPRAYER

Transporting the Sprayer

Empty container when transporting it in a vehicle; properly secure it to prevent damage to the unit.

Filling the Container

Before using the sprayer with chemicals, fill it with fresh water to assure that you have it properly assembled; pressurize it and practice spraying. Also, check for any leaks at this time. When thoroughly familiar with the sprayer operation, follow normal operating procedures.

Fill your sprayer in well-ventilated areas, outdoors.

Warning!

Do not use:

- flammables in the sprayer, which can explode causing serious or fatal injury;
- caustic or corrosive materials in the sprayer, which could result in damage to the unit; sprayer
- liquids with a temperature above 120 °F (50 °C) to avoid scalding and damage to the unit. Do not leave pressurized sprayer in the hot sun or near any heat source.

To fill the sprayer, place it on a level surface. To reduce the risk of contaminating the surrounding environment, be careful not to overfill the container with chemical solution.

If you fill the container with a hose attached to a central water supply, be sure the end of the hose is out of the solution to reduce the risk of backflow, i.e. the chemicals being sucked into the water supply in the case of a sudden vacuum.

Calculate the correct amount of chemical solution so that it is used up at one time, with no extra solution left in the container.

Warning!

To reduce the risk of personal injury and/or property damage from solutions that are too strong, make sure that chemicals that require dilution are diluted properly. When filled to the maximum mark, the tank contains approximately 0.42 gal. (1.6 l). See the Specifications for the exact amount.

Warning!

Check for leakage while refilling and during operation. A leak from the container or a loose fitting could soak your clothing and come into contact with your skin.

Before Spraying

Warning!

Always inspect your sprayer before and after each use. To reduce the risk of leakage and skin contact with chemicals, check that the cap is tight, and in good condition before pressurizing the container.

Warning!

Never use a sprayer that is damaged or not properly maintained.

Warning!

Your sprayer is a one-person tool. Do not allow other persons in the general work area.

During Operation

Holding and Controlling the Sprayer

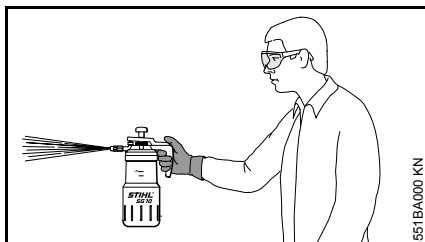

The sprayer is operated with either the right hand or the left hand on the trigger valve.

⚠ Warning!

Keep the container upright to reduce the risk of spillage.

⚠ Warning

To reduce the risk of injury from loss of control, never work on a ladder, in a tree or any other insecure support.

Working conditions

Operate your sprayer only in a well ventilated area. Operate it under good visibility and daylight conditions only. Work carefully.

⚠ Warning!

Inhalation of certain chemicals can cause susceptible persons to have an allergic or asthmatic reaction. Substantial or repeated inhalation of certain chemicals may cause respiratory disease, cancer, birth defects, or other reproductive harm. Control the chemical spray at the source where possible. Use good work practices, such as operating the unit so that the wind or operating process does not blow the spray back on the operator. Follow the recommendations of EPA/OSHA/NIOSH and occupational and trade associations with respect to proper usage. When the inhalation of the chemical being sprayed cannot be avoided, the operator and any bystanders may need to wear a respirator approved by NIOSH/MSHA for the type of chemical encountered. Consult the label of the chemical product being used.

⚠ Warning!

If you are unfamiliar with the risks associated with the particular chemical at issue, review the product label and/or material safety data sheet for that substance and/or consult the material manufacturer/supplier. You may also consult your employer, governmental agencies such as the EPA, OSHA and NIOSH and other sources on hazardous materials. The state of California and some other authorities, for instance, have published lists of substances known to cause cancer, reproductive toxicity, etc.

Operating instructions

Never spray in the direction of humans, animals or property which might be injured or damaged by spray formula.

Warning!

Pay attention to the direction of the wind, i.e., do not work against the wind. When spraying, stand so that the wind does not blow towards you or bystanders.

Keep children and pets away from areas that have just been sprayed. After the use of some chemicals, especially agricultural pesticides, a notice must be posted on the treated area that a "Restricted Entry Interval" (REI) is in effect. See the product's label and any applicable governmental regulations.



Danger!

To reduce the risk of electrocution, never operate this sprayer in the vicinity of any wires or cables (power, etc.) which may be carrying electric current. Do not spray on or near electrical installations.

Warning!

To reduce the risk of injury, always release pressure in the tank prior to filling, cleaning or servicing the sprayer and when spraying is completed. Pull up on the pressure release valve while holding the unit in an upright position.

After Finishing Work

Always wash thoroughly with soap and water after spraying or handling chemicals. Shower immediately, and wash all protective clothing separately from other items. Follow any additional recommendations of the chemical manufacturer.

Always clean dust and dirt off the sprayer.

Warning!

Empty, rinse and clean the container and sprayer assembly after each use. This helps to prevent the solution from crystallizing, which could later cause clogging and chemical damage to the unit. In addition; residual chemicals may have undesirable effects during subsequent spraying with a different type of chemical (e.g., residual herbicide may damage or kill plants being sprayed with a pesticide).

Disposal of contaminated rinse should be in accordance with applicable ordinances. Observe the precautionary instructions of the chemical manufacturer.

Do not store sprayer under pressure or with spray solution in the container.

MAINTENANCE, REPAIR AND STORING

Warning!

Use only identical STIHL replacement parts for maintenance and repair. Use of non-STIHL parts may result in personal injury or property damage.

Strictly follow the maintenance and repair instructions in the appropriate section of your instruction manual. Please refer to the maintenance chart in this manual.

Warning!

Always release pressure in the tank prior to cleaning or servicing the sprayer. To release the pressure, pull up on the pressure release valve while holding the unit upright until there is no more air or liquid coming out. Open the lid slowly to make sure that all the pressure has been released.

Do not attempt any maintenance or repair work not described in your instruction manual. Have such work performed by your STIHL servicing dealer only.

Filling the Tank

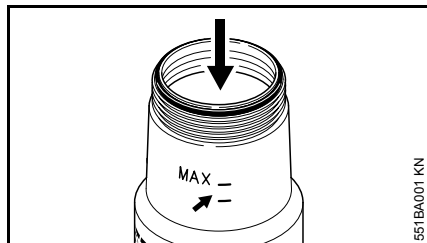

- Stand the tank on a level surface.
- Fill up with thoroughly mixed spray solution – do not exceed maximum capacity of 0.42 gal. (1.6 L) (arrow).

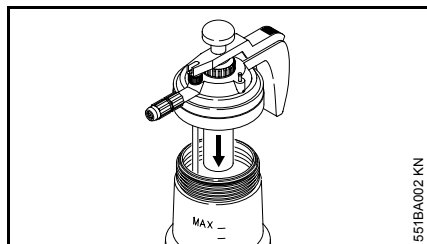

- Fit the cover and tighten it down firmly.

Spraying

Before Spraying

- Select the nozzle to suit the required spray rate.

Spray rate:

Nozzle (black) 9 cu.in/min
 150 cm³/min

Nozzle (orange / black) 15 cu.in/min
 250 cm³/min

- Fit the nozzle on the spray head.

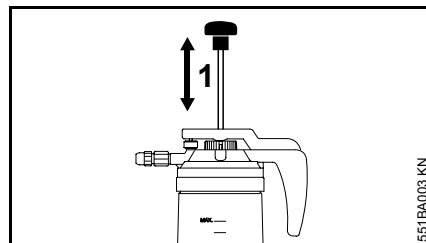

- Move the pump shaft (1) up and down uniformly – 20 to 30 strokes are required to build up pressure.

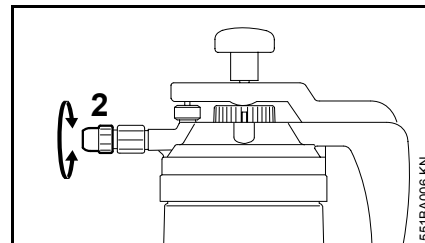

- Rotate the nozzle (2) to adjust the spray pattern (fine jet or spray mist).

Check operation of pressure relief valve before spraying.

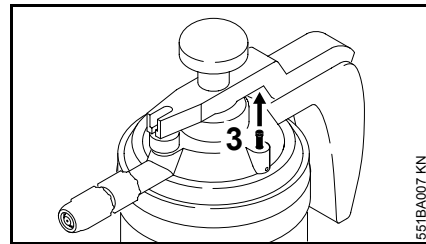

- Grip the pin (3) on the pressure relief valve and pull it upwards for a moment. Air must escape from the valve.

After Spraying

Spraying

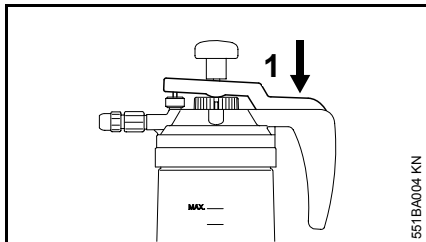

- Press the lever (1) down.
- When the spray pressure begins to drop, move the pump shaft up and down uniformly – 15 strokes are necessary to restore full pressure.
- Drain the tank in a well-ventilated location.
- Dispose of spray solution in accordance with applicable ordinances and environmental requirements – follow instructions of the chemical manufacturer.
- Rinse the tank with clean water.
- Fill the tank with clean water, pump and spray until the tank is empty and no longer under pressure – do not store the sprayer with the tank under pressure or filled with spray solution.
- Lubricate the pump piston with grease periodically.

Main Parts

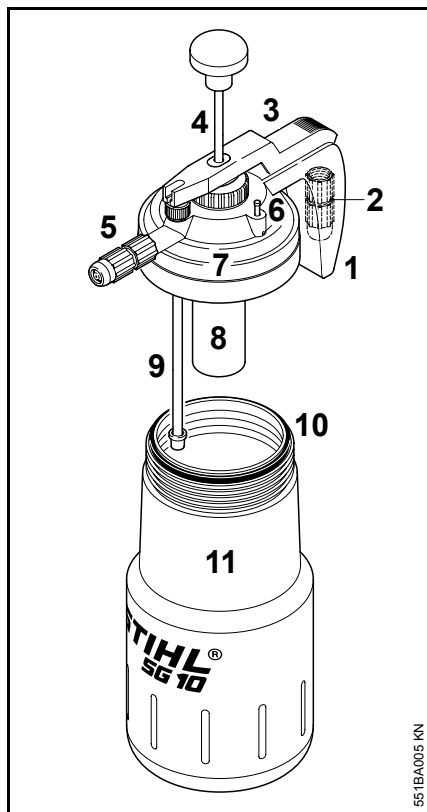

- 1 Handle
- 2 Nozzle holder
- 3 Lever
- 4 Pump shaft
- 5 Nozzle
- 6 Pressure relief valve
- 7 Cover
- 8 Pump
- 9 Pick-up tube
- 10 Sealing ring
- 11 Tank

Definitions

- 1. Handle**
For holding the SG 10.
- 2. Nozzle Holder**
For accommodating the second nozzle.
- 3. Lever**
Opens and closes the valve. Starts and stops spraying.
- 4. Pump Shaft**
Produces high pressure in the tank via the pump.
- 5. Nozzle**
Atomizes the spray solution.
- 6. Pressure Relief Valve**
Allows overpressure to escape from the tank.
- 7. Cover**
For closing the tank.
- 8. Pump**
Produces high pressure in the tank.
- 9. Pick-up Tube**
Feeds liquid from tank to the spray nozzle.
- 10. Sealing Ring**
Seals the the tank when the cover is closed.
- 11. Tank**
Contains the spray solution.

Specifications

Spray rate:

Nozzle (black) 9 cu.in/min
 150 cm³/min

Nozzle

(orange / black) 15 cu.in/min
 250 cm³/min

Tank capacity:

0.42 gal
1.6 l

Weight:

1.32 lbs
0.6 kg

Contenido

Guía para el uso de este manual ...	14
Medidas de seguridad y técnicas de manejo	15
Llenado del tanque	21
Pulverización	21
Después de pulverizar	22
Piezas principales	23
Especificaciones	24

BA_SE_215_001_31_01.fm

Impreso en papel sin cloro.
Las tintas contienen aceites vegetales, el papel es reciclable.

© ANDREAS STIHL AG & Co. KG, 2007
0458 551 8621 A, M10, K7, FST, Printed in Germany



Guía para el uso de este manual

Pictogramas

Todos los pictogramas que se encuentran en la máquina se muestran y explican en este manual.

Las instrucciones de uso y manipulación vienen acompañadas de ilustraciones.

Símbolos en el texto

Los pasos individuales o procedimientos descritos en el manual pueden estar señalados en diferentes maneras:

- Un punto identifica un paso o procedimiento sin referencia directa a una ilustración.

Una descripción de un paso o procedimiento que se refiere directamente a una ilustración puede tener números de referencia que aparecen en la ilustración.

Ejemplo:

Suelte el tornillo (1)

Palanca (2) ...

Además de las instrucciones de uso, en este manual pueden encontrarse párrafos a los que usted debe prestar atención especial. Tales párrafos están marcados con los símbolos que se describen a continuación.

 Advertencia donde existe el riesgo de un accidente o lesiones personales o daños graves a la propiedad.

 Precaución donde existe el riesgo de dañar la máquina o los componentes individuales.

 Nota o sugerencia que no es esencial para el uso de la máquina, pero puede ayudar al operador a comprender mejor la situación y mejorar su manera de manejar la máquina.

 Nota o sugerencia sobre el procedimiento correcto con el fin de evitar dañar el medio ambiente.

* Equipo y características

Este manual de instrucciones puede describir varios modelos con diferentes características. Los componentes que no se encuentran instalados en todos los modelos y las aplicaciones correspondientes están marcados con un asterisco (*). Esos componentes pueden ser ofrecidos como accesorios especiales por el concesionario STIHL.

Mejoramientos técnicos

La filosofía de STIHL es mejorar continuamente todos sus productos. Como resultado de ello, periódicamente se introducen cambios de diseño y mejoras. Si las características de funcionamiento o la apariencia de su máquina difieren de las descritas en este manual, comuníquese con el concesionario STIHL para obtener la ayuda que requiera.

Por lo tanto, es posible que algunos cambios, modificaciones y mejoramientos no hayan sido descritos en este manual.

Medidas de seguridad y técnicas de manejo



Dado que el pulverizador es una herramienta para rociar productos químicos, es necesario tomar medidas especiales de seguridad para reducir el riesgo de lesiones personales.



Es importante que usted lea, comprenda bien y respete las siguientes advertencias y medidas de seguridad generales. Lea el manual de instrucciones y las precauciones de seguridad periódicamente. Además, lea y observe las instrucciones del fabricante de los productos químicos que se están aplicando. Ya que pueden existir variaciones significativas en los requerimientos y riesgos del manejo y la aplicación de tales productos, la etiqueta del envase del producto químico normalmente es la mejor guía para el uso seguro y eficaz.

Advertencia!

Lea la etiqueta de nuevo cada vez antes de mezclar, manejar, almacenar o desechar el producto químico. No confíe en su memoria. El uso descuidado o inadecuado puede causar lesiones graves o incluso mortales.

Pida a su concesionario STIHL que le enseñe el manejo del pulverizador. Respete todas las disposiciones, reglamentos y normas de seguridad federales, estatales y locales del caso.

Todas las personas que trabajan con el equipo o mantienen el mismo deben recibir formación y deben familiarizarse con los procedimientos de manejo correcto de los productos químicos en uso, con los procedimientos de primeros auxilios/emergencia y con los reglamentos de desecho de productos químicos líquidos.

Advertencia!

No preste ni alquile nunca su pulverizador sin entregar el manual de instrucciones. Asegúrese que todas las personas que utilicen la máquina lean y comprendan la información contenida en este manual.

Advertencia!

Los productos químicos aplicados con su pulverizador pueden contener sustancias venenosas. Estos productos pueden ser peligrosos y pueden causar lesiones graves o la muerte de las personas y animales y/o daños graves de las plantas y del medio ambiente.

Evite el contacto directo con los productos químicos. Siga las instrucciones del fabricante con respecto a todo contacto con los productos químicos.

El pulverizador puede usarse para rociar productos químicos y otros líquidos que sirven para controlar los insectos y malezas en los jardines de frutales y vegetales, en árboles y arbustos, y en otras plantas. También es útil para el mantenimiento de árboles jóvenes,

controlando al escarabajo de corteza y otras enfermedades que afectan a las plantas.

Advertencia!

No debe usarse para ningún otro propósito ya que el uso indebido puede resultar en lesiones personales o daños a la propiedad, incluso daños del pulverizador.

Advertencia!

Nunca se debe permitir a los niños que usen este pulverizador. No se debe permitir la proximidad de otros, especialmente niños y animales, donde se esté utilizando la máquina. Tome medidas para evitar que las personas no autorizadas lo utilicen.

La mayoría de las medidas de seguridad y avisos contenidos en este manual se refieren al uso de todos los pulverizadores de STIHL. Los distintos modelos pueden contar con piezas y controles diferentes. Vea la sección correspondiente de su manual de instrucciones para tener una descripción de los controles y la función de los componentes de su modelo.

El uso seguro de un pulverizador atañe a

1. el operador
2. el pulverizador
3. el uso del pulverizador
4. el manejo de los productos químicos que serán pulverizados.

EL OPERADOR

Condición física

Usted debe estar en buenas condiciones físicas y psíquicas y no encontrarse bajo la influencia de ninguna sustancia (drogas, alcohol, etc.) que le pueda restar visibilidad, destreza o juicio.

Vestimenta adecuada

Advertencia!

Para reducir la posibilidad de lesiones al trabajar con productos químicos, el operador debe usar la ropa protectora adecuada al llenar, usar y limpiar el pulverizador. Siempre siga todas las instrucciones del fabricante del producto químico referentes a la protección adecuada de los ojos, la piel, la nariz y la boca. Pueden ser diferentes y más estrictas que las siguientes precauciones.

Advertencia!



Para reducir el riesgo de lesiones de los ojos, puede ser necesario usar gafas protectoras cuando se maneja el pulverizador. Repase la etiqueta del

producto químico que se está rociando.



Siempre use guantes de caucho resistentes a los productos químicos cuando maneje el pulverizador.



Para algunos productos se recomienda usar un mono impermeable o una prenda impermeable. Repase la etiqueta del producto. Si está rociando de sobrecabeza o si el producto rociado puede llegar a la altura de su cabeza, utilice un sombrero de alas anchas, una capucha u otro método adecuado de cubrir la cabeza. No use pantalones cortos, sandalias o pies descalzos.



Utilice botas de caucho/resistentes a los productos químicos.

Advertencia!

Cuando se aplican productos químicos venenosos, puede ser necesario que el operador y las personas en la cercanía utilicen un respirador bien ajustado y aprobado por NIOSH/MSHA para usar con el producto químico en uso. Consulte la etiqueta del producto. La inhalación de productos químicos venenosos puede causar lesiones graves o la muerte.

Advertencia!

Los pulverizadores también pueden usarse en lugares bajo techo que estén bien ventilados si el producto a ser pulverizado puede usarse para este propósito, y si al operador le es posible protegerse contra los efectos dañinos mediante el uso de protección adecuada en los ojos, la piel,

la nariz y la boca. Los trabajos en estas condiciones pueden requerir precauciones especiales.

EL PULVERIZADOR

Para las ilustraciones y definiciones de los componentes del pulverizador, vea el capítulo "Piezas principales y controles".

Advertencia!

Nunca modifique, de ninguna manera, este pulverizador. Utilice únicamente los accesorios y repuestos suministrados por STIHL o expresamente autorizados por STIHL para usarse con el modelo específico de STIHL.

Si la máquina experimenta cargas excesivas para las cuales no fue diseñada (por ejemplo, impactos severos o una caída), siempre asegúrese que la máquina está en buenas condiciones antes de seguir con el trabajo. Inspeccione específicamente la integridad del conjunto de recipiente (ausencia de fugas) y asegúrese que los controles funcionan como es debido. No siga manejando este pulverizador si está dañado. En caso de dudas, pida que el concesionario de servicio de STIHL la revise.

Advertencia!

Asegúrese que el conjunto de tapa y bomba está bien fijada y en buenas condiciones antes de presurizar el recipiente. Nunca intente presurizar la unidad por un método distinto al uso del módulo de bomba suministrado.

MANEJO DE PRODUCTOS QUÍMICOS

Advertencia!

Al usarlos incorrectamente, los productos químicos pueden ser dañinos a las personas, los animales y el medio ambiente. Además, algunos productos químicos son cáusticos, corrosivos o venenosos y no deben usarse en el pulverizador.

Lea con cuidado las etiquetas en los envases de los productos químicos antes de usarlos. Los productos químicos se clasifican en categorías de toxicidad. Por ejemplo, para los pesticidas regulados por la EPA se usan palabras indicadoras que identifican la posibilidad de provocar una enfermedad. La palabra "Atención" se usa en los pesticidas con la menor posibilidad de ser peligrosos para los seres humanos. La palabra "Advertencia" identifica un producto más venenoso que los productos del grupo de "Atención". Los pesticidas con la palabra "Peligro" en la etiqueta son muy venenosos o irritantes. Deben usarse con sumo cuidado. Finalmente, los pesticidas que llevan etiquetas con las palabras "Peligro – Veneno" son solamente para uso restringido y normalmente deben usarse bajo la supervisión de un aplicador certificado. Asimismo, la EPA clasifica los herbicidas con las palabras indicadoras "Atención", "Advertencia" y "Peligro." Para cada categoría hay ciertas características de manejo especiales.

Familiarícese con las características para la categoría que se está usando.

Advertencia!

Mezcle solamente los pesticidas y/o herbicidas compatibles. Las mezclas incorrectas pueden producir vapores tóxicos.

Al manejar y rociar los productos químicos, asegúrese que está trabajando de acuerdo con los reglamentos y directrices locales, estatales y federales de protección del medio ambiente. No rocíe en condiciones de mucho viento. Para ayudar a proteger el medio ambiente, utilice solamente la dosis recomendada – no aplique en exceso.

Advertencia!

No coma, beba ni fume cuando maneja o rocía productos químicos. Nunca sople con la boca las boquillas, válvulas, tuberías u otros componentes. Siempre maneje los productos químicos en un lugar bien ventilado y utilice la ropa protectora y equipo de protección adecuados. No almacene ni transporte productos químicos con alimentos o medicinas y nunca vuelva a utilizar un contenedor de productos químicos para otro propósito.

No transfiera los materiales de rocío a otros contenedores, especialmente los usados para alimentos y/o bebidas.

Advertencia!

En caso de contacto inadvertido o la ingestión de productos químicos o si la ropa ha sido contaminada, detenga el trabajo y consulte inmediatamente las instrucciones del fabricante del producto químico. Si hay dudas acerca de qué hacer, consulte con un centro de información sobre envenenamiento o un médico inmediatamente. Tenga a mano la etiqueta del producto para leer o mostrar a las personas de consulta.

Limpie inmediatamente todos los derrames de productos químicos. Deseche los residuos de acuerdo con las leyes y los reglamentos estatales o federales.

Advertencia!

Mantenga los productos químicos fuera del alcance de los niños, las personas no autorizadas y los animales. Cuando no están en uso, guarde los productos químicos en un lugar seguro. Siga las recomendaciones del fabricante acerca del almacenamiento apropiado.

EL USO DEL PULVERIZADOR

Transporte del pulverizador

Vacíe el recipiente cuando transporte el pulverizador en un vehículo; sujételo firmemente para impedir los daños.

Llenado del recipiente

Antes de usar el pulverizador con productos químicos, llénelo con agua limpia para asegurarse que está correctamente armado; presurícelo y practique la pulverización. Además, en este momento busque fugas. Cuando está bien familiarizado con el funcionamiento del pulverizador, siga los procedimientos de trabajo normales.

Llene el pulverizador en lugares al aire libre bien ventilados.

Advertencia!

No utilice:

- materiales inflamables en el pulverizador; los mismos pueden explotar y causar lesiones graves o mortales
- materiales cáusticos o corrosivos en el pulverizador, los mismos pueden dañar la unidad
- líquidos a una temperatura sobre 50°C (120°F) para evitar quemaduras y daños de la máquina. Nunca deje el pulverizador presurizado a pleno sol ni cerca de una fuente de calor.

Para llenar el pulverizador, apóyelo en una superficie nivelada. Para reducir el riesgo de contaminar el entorno, evite llenar el recipiente excesivamente con la solución química.

Si se llena el envase con una manguera conectada a un tubo de agua, asegúrese que el extremo de la manguera no se encuentre sumergido en la solución para evitar el riesgo de que los productos químicos sean aspirados hacia el suministro de agua, en caso de producirse un vacío repentino.

Calcule la cantidad correcta de solución química que se necesitará, de modo que se la use toda en una sola aplicación, sin dejar solución en el recipiente.

Advertencia!

Para reducir el riesgo de lesiones personales y/o daños a la propiedad causadas por soluciones muy fuertes, asegúrese que los productos químicos que deben diluirse tengan el nivel de dilución apropiado. Al llenarlo a la marca de nivel máximo, el tanque contiene aprox. 1,6 l (0,42 gal.). Vea "Especificaciones" para determinar la capacidad precisa.

Advertencia!

Compruebe que no existen fugas mientras llena el tanque y durante el funcionamiento de la máquina. Un escape del recipiente o de un adaptador suelto puede penetrar la ropa y quedar en contacto con su piel.

Antes de pulverizar

Advertencia!

Siempre inspeccione el pulverizador antes y después de cada uso. Para reducir el riesgo de escapes y de contacto entre los productos químicos y la piel, asegúrese que la tapa está apretada antes de presurizar el recipiente.

Advertencia!

Nunca use un pulverizador que esté dañado o mal cuidado.

Advertencia!

Su pulverizador es una máquina que debe ser manejada por solamente una persona. No deje que otras personas estén en el lugar de trabajo.

Durante el trabajo

Sujeción y control del pulverizador

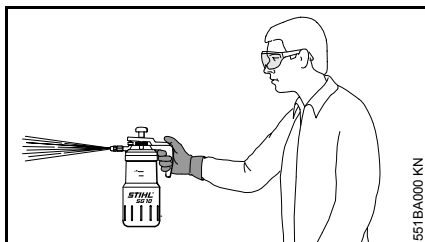

El pulverizador se usa con la mano derecha en la válvula de gatillo y la mano izquierda en la palanca de mano.

⚠ Advertencia!

Mantener el recipiente en posición vertical para reducir el riesgo de derrames.

⚠ Advertencia

Para reducir el riesgo de lesiones causadas por la pérdida del control, nunca trabaje sobre una escalera, un árbol o cualquier otra superficie de soporte poco seguro.

Condiciones de trabajo

Utilice su pulverizador solamente en lugares al aire libre bien ventilados. Manéjela solamente en condiciones de buena visibilidad y a la luz del día. Trabaje con mucho cuidado.

⚠ Advertencia!

La inhalación de ciertos productos químicos puede provocar reacciones alérgicas o asmáticas en las personas sensibles. La inhalación prolongada o repetida de ciertos productos químicos puede causar enfermedades como trastornos respiratorios, cáncer, defectos de nacimiento u otro daño a los órganos reproductores. Controle el rocío químico en su fuente, siempre que sea posible. Utilice buenas prácticas de trabajo, tales como trabajar de manera que el viento o el proceso de aplicación dirige el rocío en sentido opuesto al operador. Observe las recomendaciones emitidas por EPA/ OSHA/NIOSH y las asociaciones de trabajo y los sindicatos con respecto al uso correcto. Cuando sea imposible evitar la inhalación del producto químico rociado, el operador y las personas que se encuentren en la cercanía siempre deberán usar un respirador aprobado por NIOSH/MSHA para el tipo de producto químico presente en el lugar. Consulte la etiqueta del producto químico que se está aplicando.

⚠ Advertencia!

Si usted desconoce los riesgos relacionados con el producto químico específico en cuestión, lea la etiqueta del producto y/o la hoja de datos de seguridad del material para la sustancia y/o consulte con el fabricante/proveedor del material. También puede consultar con su empleador, los organismos gubernamentales, tales como EPA, OSHA y NIOSH, y otras fuentes de conocimientos acerca de materiales peligrosos. El estado de California y algunas otras autoridades han publicado varias listas de sustancias carcinógenas, de toxicidad reproductora, etc.

Instrucciones de manejo

Nunca rocíe hacia las personas, animales u objetos que pueden sufrir lesiones o daños debido al efecto de la fórmula rociada.

Advertencia!

Preste atención a la dirección del viento, es decir, nunca trabaje contra el viento. Al pulverizar, póngase en una posición tal que el viento aleje el chorro rociado de usted y de las demás personas.

Mantenga alejados a los niños y los animales de las zonas recién rociadas. Después del uso de ciertos productos químicos, especialmente los pesticidas agrícolas, hay que colocar un aviso en la zona tratada acerca de la vigencia de un "período de restricción de entrada" (REI). Vea la etiqueta del producto y consulte los demás reglamentos gubernamentales acerca del caso.



Peligro

Para reducir el riesgo de electrocución, nunca utilice este pulverizador cerca de alambres o cables (de alimentación, etc.) que puedan tener corriente eléctrica. No rocíe las instalaciones eléctricas ni cerca de las mismas.

Advertencia!

Para reducir la posibilidad de lesiones siempre alivie la presión del tanque antes de llenar, limpiar o dar servicio al pulverizador y después de terminar la pulverización. Mantenga la unidad en posición vertical y, al mismo tiempo, tire hacia arriba la válvula de alivio de presión.

Después de terminar el trabajo

Siempre lávese detenidamente con jabón y agua después de rociar o manejar productos químicos. Dúchese inmediatamente y lave toda ropa protectora por separado de otros artículos. Siga las demás recomendaciones del fabricante del producto químico.

Siempre limpie el polvo y la tierra del pulverizador.

Advertencia!

Vacíe, enjuague y limpie el recipiente y el conjunto pulverizador después de haberlo usado. Esto ayuda a evitar la cristalización de la solución, que puede resultar en bloqueos y daños químicos de la unidad. Además, los residuos de productos químicos pueden tener efectos no deseados durante trabajos subsecuentes de pulverización con productos químicos diferentes (por ejemplo, los residuos de un herbicida pueden dañar o matar a plantas a las que se está aplicando un pesticida).

El agua de enjuague debe desecharse de acuerdo con los reglamentos del caso. Siga las precauciones del fabricante del producto químico.

No guarde el pulverizador bajo presión ni con una solución en el recipiente.

MANTENIMIENTO, REPARACION Y ALMACENAMIENTO

Advertencia!

Utilice solamente piezas de repuesto de STIHL para el mantenimiento y reparación. El uso de piezas no originales de STIHL puede causar lesiones personales o daños a la propiedad.

Siga precisamente las instrucciones de mantenimiento y reparación dadas en la sección correspondiente del manual de instrucciones. Consulte la tabla de mantenimiento en este manual.

Advertencia!

Siempre libere la presión del tanque antes de limpiar o dar servicio al pulverizador. Para liberar la presión, mantenga la unidad en posición vertical y, al mismo tiempo, tire hacia arriba la válvula de alivio de presión hasta que no salga aire ni líquido. Abra la tapa lentamente para asegurar que toda la presión ha sido liberada.

No intente hacer ningún trabajo de mantenimiento o reparación que no esté descrito en su manual de instrucciones. Este tipo de trabajo debe ser realizado únicamente por el concesionario de servicio de STIHL.

Llenado del tanque

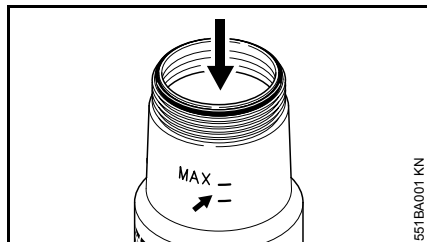

- Apoye el tanque en una superficie nivelada.
- Llene con una solución bien mezclada – no exceda el nivel máximo de 1,6 litros (0,42 gal.) (flecha).

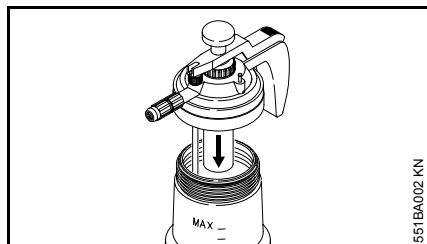

- Coloque la cubierta y apriétela firmemente.

Pulverización

Antes de pulverizar

- Elija la boquilla de acuerdo con la dosis de pulverización deseada.

Dosis de pulverización:

Boquilla (negro) 150 cm³/min.
9 pulg cúb./min.

Boquilla (anaranjado / negro) 250 cm³/min.
15 pulg cúb./min.

- Coloque la boquilla en la cabeza pulverizadora.

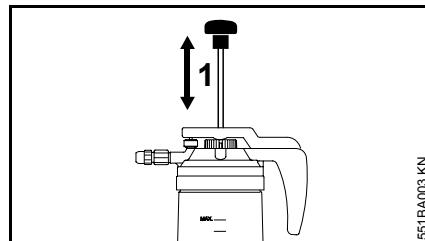

- Accione el eje de bomba (1) hacia arriba y abajo uniformemente – se requieren de 20 a 30 acciones para producir la presión.

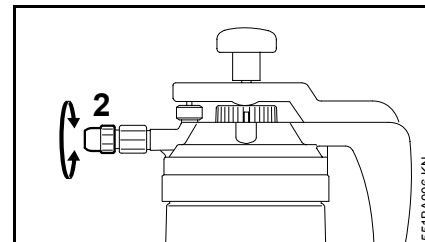

- Gire la boquilla (2) para ajustar el patrón de rocío (chorro fino o neblina).

Pruebe el funcionamiento de la válvula de alivio de presión antes de comenzar a pulverizar.

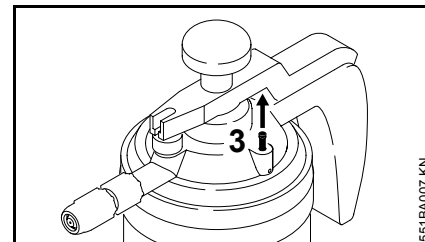

- Agarre el pasador (3) en la válvula de alivio de presión y tire del mismo hacia arriba momentáneamente. El aire debe escapar de la válvula.

Después de pulverizar

Pulverización

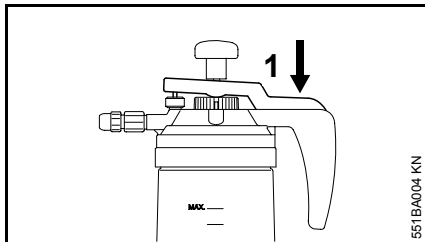

- Presione la palanca (1) hacia abajo.
 - Cuando la presión empieza a bajarse, accione el eje de bomba hacia arriba y abajo uniformemente – se requieren 15 acciones para restablecer la presión necesaria.
- Vacíe el tanque en una zona bien ventilada.
 - Deseche la solución de acuerdo con los reglamentos apropiados y los requerimientos de la protección ambiental – siga las instrucciones del fabricante del producto químico.
 - Enjuague el tanque con agua limpia.
 - Llene el tanque con agua limpia; bombee y rocíe hasta que se vacíe completamente el tanque y se libere la presión – no almacene el pulverizador con el tanque presurizado ni con solución en el tanque.
 - Lubrique periódicamente con grasa el émbolo de la bomba.

Piezas principales

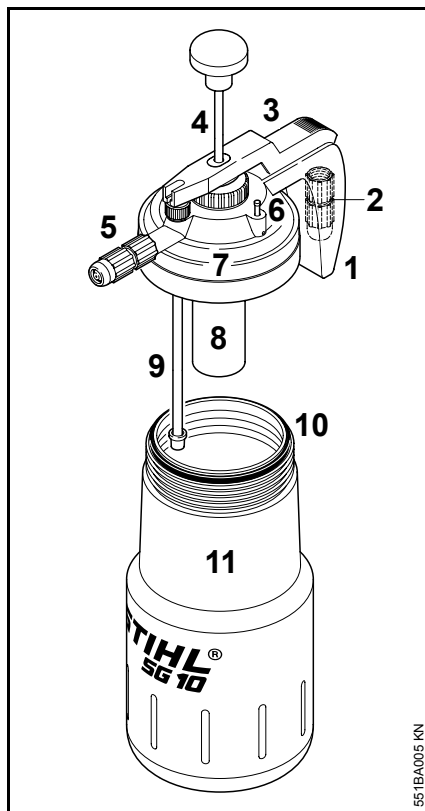

- 1 Mango
- 2 Portaboquilla
- 3 Palanca
- 4 Eje de bomba
- 5 Boquilla
- 6 Válvula de alivio de presión
- 7 Cubierta
- 8 Bomba
- 9 Tubo de aspiración
- 10 Anillo sellador
- 11 Tanque

Definiciones

- 1. Mango**
Para sujetar la SG 10.
- 2. Portaboquilla**
Aloja la segunda boquilla.
- 3. Palanca**
Abre y cierra la válvula. Inicia y para la pulverización.
- 4. Eje de bomba**
Acciona la bomba para producir presión alta en el tanque.
- 5. Boquilla**
Atomiza la solución.
- 6. Válvula de alivio de presión**
Permite escapar la presión excesiva del tanque.
- 7. Cubierta**
Para tapar el tanque.
- 8. Bomba**
Produce presión alta en el tanque.
- 9. Tubo de aspiración**
Alimenta el líquido del tanque a la boquilla.
- 10. Anillo sellador**
Sella el tanque cuando la cubierta está cerrada.
- 11. Tanque**
Contiene la solución.

Especificaciones

Dosis de
pulverización:

Boquilla (negro) 150 cm³/min.
(9 pulg cúb./min.)

Boquilla
(anaranjado / negro) 250 cm³/min.
(15 pulg³/min.)

Capacidad del
tanque:

1,6 l
(0,42 gal)

Peso:

0,6 kg
(1,32 lb)

0458 551 8621 A

englisch / English USA / spanisch / español EE.UU