

RM 655.1 YS

STIHL



2 - 29 Instruction Manual
29 - 59 Manual de instrucciones

! WARNING

Read Instruction Manual thoroughly before use and follow all safety precautions – improper use can cause serious or fatal injury.

! ADVERTENCIA

Antes de usar la máquina lea y siga todas las precauciones de seguridad dadas en el manual de instrucciones – el uso incorrecto puede causar lesiones graves o mortales.



Contents

| | | |
|----|---|----|
| 1 | Introduction..... | 2 |
| 2 | Guide to Using this Manual..... | 2 |
| 3 | Main Parts..... | 3 |
| 4 | Safety Symbols on the Products..... | 3 |
| 5 | IMPORTANT SAFETY INSTRUCTIONS.... | 4 |
| 6 | Maintenance, Repair and Storage..... | 13 |
| 7 | Before Starting Work..... | 14 |
| 8 | Assembling the Lawn Mower..... | 14 |
| 9 | Adjusting the Lawn Mower..... | 16 |
| 10 | Fueling the Mower and Adding Engine Oil | 17 |
| 11 | Starting the Engine..... | 18 |
| 12 | Shutting Off the Engine..... | 18 |
| 13 | Engaging and Disengaging the Mowing Blade..... | 19 |
| 14 | Activating and Deactivating Drive System | 19 |
| 15 | Checking the Lawn Mower..... | 20 |
| 16 | During Operation..... | 20 |
| 17 | After Finishing Work..... | 21 |
| 18 | Transporting the Lawn Mower..... | 22 |
| 19 | Storing the Lawn Mower..... | 22 |
| 20 | Cleaning..... | 22 |
| 21 | Inspection and Maintenance..... | 23 |
| 22 | Troubleshooting Guide..... | 26 |
| 23 | Specifications..... | 27 |
| 24 | Replacement Parts and Equipment..... | 28 |
| 25 | Disposal..... | 28 |
| 26 | Limited Warranty..... | 28 |
| 27 | Trademarks..... | 28 |
| 28 | Addresses..... | 29 |

1 Introduction

Thank you for your purchase. The information contained in this manual will help you receive maximum performance and satisfaction from your STIHL lawn mower and, if followed, reduce the risk of injury from its use.

SAVE THIS MANUAL!



Because a lawn mower is a high-speed cutting tool with a gasoline-powered engine, special safety precautions must be observed to reduce the risk of personal injury.



Read this instruction manual and the separate engine instruction manual thoroughly before use and periodically thereafter. Follow all safety precautions. Careless or improper use of the lawn mower can cause serious or fatal injury.

Do not lend or rent your lawn mower without this instruction manual and the separate engine instruction manual. Allow only persons who have the proper training and fully understand the information in this manual and the accompanying

engine instruction manual to operate the lawn mower.

For further information, or if you do not understand any of the instructions in this manual, please go to www.stihlusa.com or contact your authorized STIHL servicing dealer.

2 Guide to Using this Manual

2.1 Signal Words

This manual contains safety information that requires your special attention. Such information is introduced with the following symbols and signal words:



DANGER

- Indicates a hazardous situation which, if not avoided, will result in death or serious injury.



WARNING

- Indicates a hazardous situation which, if not avoided, could result in death or serious injury.

NOTICE

- Indicates a risk of property damage, including damage to the machine or its individual components.

2.2 Symbols in Text

The following symbol is included to assist you with the use of the manual:



Refers to a designated chapter or subchapter in this instruction manual.

3 Main Parts

3.1 Lawn Mower

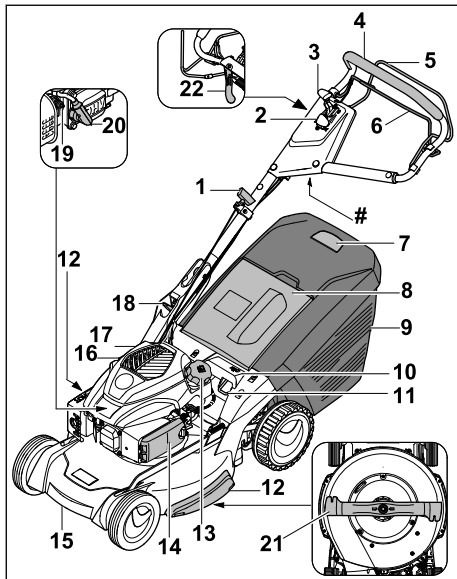

- 1 Starter Handle**
For starting the engine.
- 2 Throttle Lever**
For starting and shutting off the engine and adjusting the engine speed.
- 3 Speed Lever**
Controls the drive speed.
- 4 Handle**
For holding and controlling the lawn mower.
- 5 Switch Lever**
Allows the mowing blade to be engaged and disengaged.
- 6 Self-Propel Lever**
Activates the drive system.
- 7 Grass Level Indicator**
Shows the fill level inside the grass bag.
- 8 Rear Discharge Cover**
Helps prevent the ejection of cuttings during mowing.
- 9 Grass Bag**
Collects cuttings during mowing.
- 10 Grip**
For holding the lawn mower when adjusting the cutting height.
- 11 Cutting Height Adjustment Lever**
Used to set the height of the mowing blade.

- 12 Protective strips**
Protect the housing.
 - 13 Fuel Cap**
For closing the fuel tank.
 - 14 Air Cleaner Cover**
Covers the air cleaner.
 - 15 Transport Handle**
Designed for transporting the lawn mower.
 - 16 Muffler with Spark Arresting Screen**
Reduces engine exhaust noise and diverts exhaust gases away from the operator. The spark arresting screen is designed to reduce the risk of fire.
 - 17 Oil Fill Cap**
For closing the engine oil tank.
 - 18 Handle Adjustment Lever**
Enables the handle to be adjusted and folded down.
 - 19 Spark Plug**
Ignites the fuel-air mixture in the engine.
 - 20 Spark Plug Boot**
Connects the ignition cable with the spark plug.
 - 21 Mowing Blade**
Metal blade for cutting and mulching grass.
 - 22 Mowing Blade Engagement Lever**
Engages the mowing blade.
- # Rating Plate**
Contains information and the product's serial number.

4 Safety Symbols on the Products

4.1 Lawn Mower

The following safety symbols are found on the lawn mower:



To reduce the risk of injury, follow the specified safety precautions.



Read and follow all safety precautions in the instruction manual. Improper use can lead to serious or fatal personal injury or property damage.



To reduce the risk of eye injury, always wear proper eye protection, [☐](#) 5.4.

To reduce the risk of hearing damage, wear sound barriers, [☐](#) 5.4.



To reduce the risk of injury from loss of control, mow parallel to the slope, never up or down. Take particular care when changing direction on slopes, [☐](#) 5.7.5.



To reduce the risk of laceration injuries, keep hands, feet and other body parts away from the mowing blade. Never put hands or feet under the lawn mower, particularly during operation. Never attempt to clear clippings or debris from the mowing blade or discharge chutes without first shutting off the engine and removing the spark plug boot, [☐](#) 5.7.5.



The rotating mowing blade may throw or fling foreign objects directly or by ricochet. To reduce the risk of personal injury from thrown objects, inspect the mowing area and remove stones, pieces of metal, glass, wire and other objects that could be thrown by the mowing blade, [☐](#) 5.7.5.



To reduce the risk of personal injury from thrown objects, keep bystanders at least 50 ft. (15 m) away, [☐](#) 5.7.5.



DANGER - Keep Hands and Feet Away.

To reduce the risk of injury, keep hands and feet away from rotating parts. Do not operate unless discharge covers or grass bag are securely in place. If damaged, replace discharge covers immediately, [☐](#) 5.7.4.



Unit vibrations can cause an improperly installed fuel cap to loosen or come off and spill quantities of fuel. In order to reduce the risk of fuel spillage and fire, tighten the fuel filler cap by hand as securely as possible.



Gasoline is flammable, can cause fires and severe burns. Allow engine to cool before refueling.



The engine emits carbon monoxide. Do not operate in an enclosed area.

5 IMPORTANT SAFETY INSTRUCTIONS

5.1 General Safety Warnings and Instructions

This section contains the prescribed general safety warnings and instructions for gasoline-powered lawn mowers. Additional important warnings and instructions are provided in subsequent sections of this manual and the accompanying engine instruction manual.

▲ WARNING

When using gasoline-powered lawn mowers, basic safety precautions should always be followed to reduce the risk of fire, electric shock and personal injury, including the following:

READ ALL INSTRUCTIONS BEFORE USING THE LAWN MOWER!

- 1) Avoid Dangerous Environment – Don't use lawn mowers in damp or wet locations.
- 2) Don't Use In Rain.
- 3) Keep Children Away – All bystanders should be kept at a distance from work area.
- 4) Shut off the engine and remove the spark plug boot before carrying out maintenance or replacement work.
- 5) Dress Properly – Do not wear loose clothing or jewellery. They can be caught in moving parts. Substantial footwear is recommended. Never wear sandals, tennis shoes, flip flops or similar footwear, or go barefoot. Wear heavy-duty work gloves (e.g. made of leather or other wear-resistant material) when transporting the mower or carrying out work on the mower blade.
- 6) Use Protective Glasses – Always use an approved face or dust mask if operation is dusty.
- 7) Use the Right Appliance – Do not use the lawn mower for any job except that for which it is intended.
- 8) Do Not Force the Lawn Mower – It will do the job better and more safely at the rate for which it was designed.
- 9) Do Not Overreach – Keep proper footing and balance at all times.
- 10) Stay Alert – Watch what you are doing. Use common sense. Do not operate the lawn mower when you are tired.

- 11) Store Lawn Mower Indoors – When not in use, lawn mower should be stored indoors in a dry and locked place – out of reach of children.
- 12) Maintain the Lawn Mower With Care – Keep cutting edges sharp and clean for optimal performance and to reduce the risk of injury. Follow instructions for lubricating and changing accessories. Inspect lawn mower periodically and, if damaged, have it repaired by an authorized service facility.
- 13) Keep the lawn mower in good working condition.
- 14) Keep handles dry, clean and free from oil and grease.
- 15) Keep guards in place and in working order.
- 16) Keep blades sharp.
- 17) Keep hands and feet away from cutting area.
- 18) Keep the lawn mower free of grass, leaves, or other debris build up.
- 19) Objects struck by lawn mower blade can cause severe injuries to persons. The lawn should always be carefully examined and cleared of all objects prior to each mowing.
If lawn mower strikes a foreign object, follow these steps:
 - Shut off the lawn mower. Release switch lever.
 - Remove the spark plug boot.
 - Inspect for damage.
 - Have any damage repaired by an authorized service facility before restarting and operating the lawn mower.
- 21) Use identical replacement blades only.

SAVE THESE INSTRUCTIONS

5.2 Intended Use

▲ WARNING

- This lawn mower is intended for manual lawn mowing. Use of the lawn mower for operations different than intended could result in serious injury or death.
 - Use this lawn mower only for mowing dry grass. Do not mow wet grass.
- Improper use could result in personal injury or property damage, including damage to the lawn mower.
 - Use the lawn mower only as described in this manual.

- Never attempt to modify or override the lawn mower's controls or safety devices in any way.
- Never use a lawn mower that has been modified or altered from its original design.

5.3 Operator

▲ WARNING

- Working with the lawn mower can be strenuous. The operator must be in good physical condition and mental health. To reduce the risk of personal injury:
 - Check with your doctor before using the lawn mower if you have any health condition that may be aggravated by strenuous work.
 - Do not operate the lawn mower while under the influence of any substance (drug, alcohol or medication, etc.) that might impair vision, balance, dexterity or judgment.
 - Be alert. Do not operate the lawn mower when you are tired. Take a break if you become tired.
 - Do not permit minors to use the lawn mower.
 - Bystanders, especially children, and animals should not be allowed in the area where the lawn mower is in use.
- Prolonged use of the lawn mower (or other power tools) exposing the operator to vibration may produce white finger disease (Raynaud's phenomenon) or carpal tunnel syndrome. These conditions reduce the hand's ability to feel and regulate temperature. They produce numbness and burning sensations and may also cause nerve and circulation damage as well as tissue necrosis.
All factors which contribute to white finger disease are not known. Cold weather, smoking and diseases or physical conditions that affect blood vessels and blood transport, as well as high vibration levels and long periods of exposure to vibration, are mentioned as factors in the development of white finger disease.
To reduce the risk of white finger disease and carpal tunnel syndrome:
 - Wear gloves while working and keep your hands warm.
 - Keep the lawn mower well maintained. An improperly maintained lawn mower or one with loose components will tend to have higher vibration levels.

- Maintain a firm grip at all times, but do not squeeze the handle with constant, excessive pressure. Take frequent breaks.
- These precautions do not guarantee that you will not sustain white finger disease or carpal tunnel syndrome.
 - Closely monitor the condition of your hands and fingers if you are a regular operator.
 - Seek medical advice immediately if any of the above symptoms appear.

5.4 Personal Protective Equipment

▲ WARNING

- Loss of control and severe cut injuries may result if hair, clothing or apparel make contact with the moving mowing blade or otherwise become entangled in the components of the lawn mower. To reduce the risk of severe personal injury:



- Wear sturdy and snug-fitting clothing that also allows complete freedom of movement.
- Wear overalls or long pants made of heavy material to help protect your legs. Do not wear shorts.
- Avoid loose-fitting jackets, scarves, neckties, flared or cuffed pants, jewelry and any other apparel that could be caught on branches, brush or the moving parts of the mower.
- Secure hair above shoulder level before starting work.
- To reduce the risk of eye injury:



- Always wear goggles or close-fitting protective glasses with adequate side protection that are impact-rated and marked as complying with ANSI Z87 "+".
- Prolonged exposure to power tool noise may result in permanent hearing damage. To reduce the risk of hearing damage:



- Wear sound barriers (ear plugs or ear muffs).
- Regular operators should have their hearing checked periodically.
- Be particularly alert and cautious when using hearing protection. Your ability to hear shouts, alarms or other audible warnings is restricted.

- Good footing is very important. To help maintain a secure footing and reduce the risk of injury while working:



- Wear substantial footwear with non-slip soles. Do not wear sandals, flip-flops, open-toed or similar footwear or go barefoot.
- To improve your grip and help protect your hands:



- Always wear heavy-duty non-slip work gloves made of leather or another wear-resistant material when handling the lawn mower or its mowing blade

5.5 Lawn Mower

▲ WARNING

- If the moving mowing blade contacts you, it will result in serious laceration injuries. To reduce the risk of such injuries:
 - Keep hands, feet and other parts of your body away from the mowing blade.
 - Never touch the moving mowing blade with your hand or any other part of your body.
- To reduce the risk of personal injury to the operator and bystanders:
 - Always shut off the engine and remove the spark plug boot before assembling, adjusting, inspecting, cleaning, servicing, maintaining or storing the lawn mower, and any other time it is not in use.
- To reduce the risk of fire and explosion:
 - Only use the spark plug specified in this instruction manual and make sure it and the ignition lead are clean and in good condition.
 - Always press the spark plug boot snugly onto the spark plug terminal of the proper size.
 - Never test the ignition system with the spark plug boot removed from the spark plug or with a removed spark plug.
- Although certain unauthorized accessories or attachments may fit STIHL lawn mowers, their use may increase the risk of personal injury. Only accessories and attachments supplied by STIHL or expressly approved by STIHL for use with this specific lawn mower model are recommended.
 - Use only attachments supplied or expressly approved by STIHL.

- Never modify this lawn mower or its software in any way.
- Never attempt to modify or override the lawn mower's controls or safety devices in any way.
- The switch and safety devices installed in the lawn mower must not be removed or bypassed. In particular, never secure the switch lever to the handle (e.g., by tying it.)
- Never use a lawn mower that has been modified or altered from its original design.
- Any modification to your muffler or spark arresting screen could cause an increase in heat radiation, sparks or sound level, thereby increasing the risk of fire, burn injury or hearing loss. You may also permanently damage the engine:
 - Never modify your muffler or spark arresting screen.
- If the lawn mower is dropped or subjected to similar heavy impacts:
 - Check that it is undamaged, in good condition and functioning properly before continuing work.
 - Check that the controls and safety devices are working properly.
 - Check that the fuel system is tight and has no leaks.
 - Never work with a damaged or malfunctioning lawn mower. In case of doubt, have the lawn mower and battery checked by your authorized STIHL servicing dealer.
- If the lawn mower is damaged, not working properly, has been left outdoors, exposed to rain or damp conditions or dropped into water or other liquid, its components may no longer function properly and safety devices may be inoperative. To reduce the risk of personal injury and property damage:
 - Take the lawn mower to your authorized STIHL servicing dealer to be checked before further operation.
- Genuine STIHL replacement parts are specifically designed to match your lawn mower and meet safety and performance requirements. Use of parts that are not authorized or approved by STIHL may cause serious or fatal injury or property damage.
 - STIHL recommends that only identical STIHL replacement parts be used.

5.6 Fueling Instructions

Fuel

WARNING

- Gasoline and its vapors are extremely flammable. Your STIHL lawn mower uses gasoline for fuel. If spilled and ignited by a spark or other ignition source, it can cause fire and serious burn injury or property damage.



- Use extreme caution when handling gasoline.
- Do not smoke or bring any fire or flame near the fuel or the lawn mower.
- Extinguish all cigarettes, cigars, pipes and other sources of ignition.
- Note that combustible fuel vapor may escape from the fuel system.

Pick a Safe Location for Fueling

WARNING

- To reduce the risk of fire and explosion while fueling:



- Shut off the engine and allow it to cool before removing the fuel cap.
- Fuel your lawn mower in a well-ventilated area, outdoors away from flames, pilot lights, water heaters, heaters, electric motors, and other sources of ignition. Vapors can be ignited by a spark or flame many feet away.
- Select bare ground for fueling and move at least 10 ft. (3 m) from the fueling spot before starting the engine.
- Wipe off any spilled oil or fuel and remove any oil or fuel soaked debris before starting your lawn mower.
- Take care not to get fuel on your clothing. If this happens, change your clothing immediately.
- Only use an approved fuel container.

Allow the Engine to Cool Before Removing the Fuel Cap

▲ WARNING

- Gasoline vapor pressure may build up inside the fuel tank. The amount of pressure depends on a number of factors, such as the fuel used, altitude, and temperature. To reduce the risk of burns and other personal injury from escaping gas, vapor and fumes:
 - Always shut off the engine and allow it to cool before removing the fuel cap.
- The engine is air cooled. When it is shut off, cooling air is no longer drawn across the cylinder and engine temperatures will rise for several minutes before starting to cool. In hot environments, cooling will take longer. To reduce the risk of burns and other personal injury from escaping gas vapor and fumes:
 - Allow the lawn mower to cool. If you need to refuel before completing a job, turn off the machine and allow the engine to cool before opening the fuel tank.

Removing the Threaded Fuel Cap

▲ WARNING

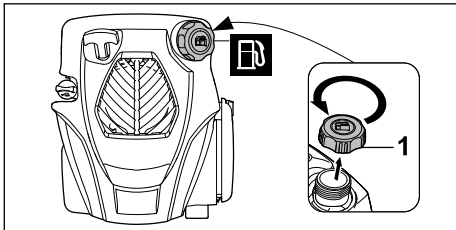

- After allowing the lawn mower to cool, remove the fuel cap slowly and carefully to allow any remaining pressure build-up in the tank to release:
 - While maintaining steady, downward pressure, slowly turn the cap approximately 1/2 turn counter-clockwise.
 - If any significant venting occurs, immediately re-seal the tank by turning the cap clockwise to the closed position. Allow the lawn mower to cool further before attempting to open the tank.
 - Turn the cap to the open position only after the contents of the tank are no longer under pressure.
 - Never remove the cap by turning it directly to the open position without first allowing the lawn mower to cool adequately and then releasing any residual pressure by

slowly turning it approximately 1/2 turn counter-clockwise.

- Never attempt to remove the cap while the engine is still hot or running.

Installing the Threaded Fuel Cap

▲ WARNING

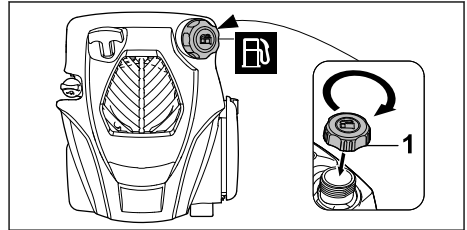

- An improperly tightened fuel cap can loosen or come off and spill quantities of fuel. To reduce the risk of fuel spillage and fire from an improperly installed fuel cap, correctly position the cap in the fuel filler opening and tighten it by hand until it is secure.

Damaged or Broken Cap

▲ WARNING

- If your fuel cap does not tighten properly, it may be damaged or broken. Stop using the lawn mower and take it to your authorized STIHL servicing dealer for repair.

See the Kohler owner's manual for additional warnings and instructions related to fuel and fueling.

5.7 Using the Lawn Mower

5.7.1 Lawn Mower



Before starting work, inspect the lawn mower and confirm the following:

- The lawn mower is free from damage and the mowing blade and other components are properly and securely attached.
- There is no gasoline leaking from the lawn mower.
- The fuel cap is closed securely.
- The engine oil fill cap is closed and there is no engine oil leaking from the oil tank or anywhere else on the lawn mower.
- The lawn mower is clean and free of combustible yard debris.
- The controls are functioning properly and have not been modified.
- If mowing and the mown grass is to be collected in the grass bag: the grass bag is correctly attached.

- If mowing and the mown grass is to be ejected to the rear: the grass bag is detached and the discharge flap is closed.
- The mowing blade is correctly attached.
- Genuine STIHL accessories for this lawn mower are attached.
- The accessories are correctly attached.
- Spring-loaded mechanisms are free from damage and working.
- The mowing blade stops within a few seconds when the switch lever is released.

5.7.2 Before Operation

▲ WARNING

- Misuse or unauthorized use may result in personal injury and property damage.
 - Use the lawn mower only as described in this instruction manual.
- Minors should never be allowed to use this power tool. Bystanders, especially children, and animals should not be allowed in the area where it is in use. Accidents can occur if the operator is not alert to the presence of children. Children are often attracted to the machine and mowing activities. Never assume that children will remain where you last saw them. Keep children under the watchful eye of a responsible adult other than the operator. Use extra care when approaching blind corners, shrubs, trees or other objects that may block your view of a child.
- To reduce the risk of fire and explosion:
 - Check fuel system for leaks, especially the visible parts, (e.g., filler cap).
 - Securely mount the spark plug boot on the spark plug.
 - Do not start the engine if the fuel system has leaks or the lawn mower is otherwise damaged. Have the lawn mower repaired by an authorized STIHL servicing dealer before using it.
- Using a lawn mower that is modified, damaged, improperly adjusted or maintained, or not completely and securely assembled can lead to a malfunction and increase the risk of serious personal injury or death.
 - Never operate a lawn mower that is modified, damaged, improperly maintained or not completely and securely assembled.
 - Always check your lawn mower for proper condition and operation before starting work, particularly the switch lever, and make a visual inspection of the mowing blade.
- Ensure that the switch lever moves freely and always springs back to the locked position when released.
- Never attempt to modify or override the controls or safety devices in any way.
- If your lawn mower or any part is damaged or does not function properly, take it to your authorized STIHL servicing dealer. Do not use the lawn mower until the problem has been corrected.
- Never use your mower with a damaged grass bag.
 - Inspect the grass bag frequently and replace with an authorized replacement if there are signs of wear or deterioration.
- Before starting the engine:
 - Read and follow the instructions on starting the engine,  11.1 and in the engine instruction manual.
- To help reduce the risk of serious personal injury or death from unintentional starting:
 - Avoid contacting the switch lever when grasping the handle of the lawn mower.
 - Always shut off the engine before assembling, transporting, adjusting, inspecting, cleaning, servicing, maintaining or storing the lawn mower, and any time it is not in use.
 - Always remove the spark plug boot before assembling, inspecting, cleaning, servicing or maintaining the lawn mower.
 - Never leave the lawn mower unattended when the engine is running.
- Before starting the engine, take the following steps to reduce the risk of personal injury from thrown objects, loss of control or inadvertent contact with the mowing blade:
 - Be sure that the mowing blade is clear of you and all other obstructions and objects, including the ground.
 - Read and follow the instructions on starting the engine,  11.1.

5.7.3 Holding and Controlling the Lawn Mower

▲ WARNING

- To maintain a firm grip and properly control your lawn mower:
 - Operate the mower at walking pace at all times - never run.
 - Keep the handles clean and dry at all times. Keep them free of moisture, pitch, oil, grease and resin.
- Operating the lawn mower with one hand may lead to loss of control and is extremely dan-

gerous. To reduce the risk of serious or fatal injury to the operator or bystanders from loss of control:

- Never attempt to operate the lawn mower with one hand.

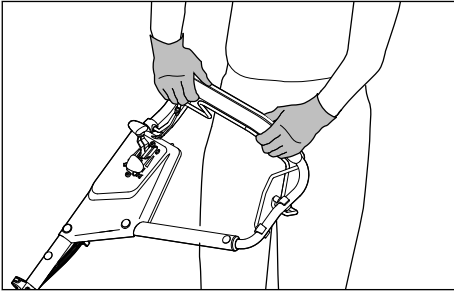

- To reduce the risk of serious or fatal injuries to the operator or bystanders from loss of control:

- Always hold the lawn mower firmly with both hands when you are working.
- Wrap your fingers tightly around the handle, keeping the handle, switch and self-propel lever cradled between your thumb and forefinger (see illustration).
- Activate the self-propel feature after starting the engine.
- Do not use the mower for transporting persons or objects.
- Do not attach objects to the handle.

- To reduce the risk of serious or fatal injuries to the operator or bystanders from contact with the mowing blade:



- Keep hands, feet and other body parts away from the mowing blade.
- Never touch a moving mowing blade with your hand or any other part of your body.

- Do not touch the mowing blade while the engine is running.

- To reduce the risk of serious or fatal cut injuries to the operator or bystanders from loss of control, keep proper footing and balance at all times:

- Never work with the lawn mower in the rain or in wet or very damp conditions.
- Make sure you have good balance and a secure footing at all times.
- Take special care in overgrown terrain and always watch for hidden obstacles such as tree stumps, roots, rocks, holes and ditches to avoid stumbling or falling.
- Be extremely cautious when working on slopes or uneven ground.

- Stop the mowing blade when crossing gravel surfaces.
- For better footing, always clear away fallen branches, scrub, cuttings and other material, objects or vegetation that can increase the danger of slipping, tripping or falling.
- Do not overreach.

- To reduce the risk of serious injuries to the operator or bystanders from loss of control:



- Do not mow near drop offs, ditches, water hazards or embankments. You could lose your footing and balance.
- Be extremely cautious when working on slopes or uneven ground. Do not operate the lawn mower on excessively steep slopes. Slopes are a major factor related to slip and fall accidents, which in turn can result in severe injury.
- Operate this lawn mower only on slopes with gradients of up to 20°.
- Mow parallel to the slope, never up or down. Take particular care when changing direction on slopes.
- Do not pull the mower backwards unless absolutely necessary. Always look down and behind before and while mowing backwards.

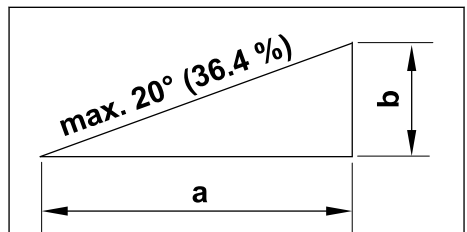

20° slope gradient represents a vertical gradient of $b = 14.3$ in. (36.4 cm) at $a = 39.4$ in. (100 cm) horizontal length.

5.7.4 Working Conditions

▲ WARNING

- Operate your lawn mower only under good visibility during favorable daylight conditions.
 - Postpone the work if the weather is windy, foggy, rainy or inclement.

- Never operate the mower in wet grass. Do not mow wet grass.
- Do not operate the mower when there is a risk of lightning strike.
- Your lawn mower is a one-person machine.
 - Bystanders, especially children, and animals should not be allowed in the area where it is in use.
 - Shut off the engine immediately if you are approached or if anyone enters the area.
- To reduce the risk of injury to bystanders and unauthorized users:
 - Never leave the lawn mower unattended when the engine is running.
 - Shut off the engine during work breaks and any other time the lawn mower is not in use.
- Sparks generated from operation of the lawn mower, may be capable of igniting combustible gases, liquids, vapors, dusts or other combustible materials and substances. To reduce the risk of fire and explosion:
 - Never operate the lawn mower in a location where combustible gases, liquids, vapors, dusts or other combustible materials and substances are present.
 - Read and follow recommendations issued by government authorities (e.g., OSHA) for identifying and avoiding the hazards of combustible gases, liquids, vapors, dusts or other combustible materials and substances.
 - Never modify the engine's muffler or spark arresting screen.
- As soon as the engine is running, it generates toxic exhaust gases containing chemicals, such as unburned hydrocarbons (including benzene) and carbon monoxide, that are known to cause respiratory problems, cancer, birth defects, or other reproductive harm. Some of the gases (e. g. carbon monoxide) may be colorless and odorless. To reduce the risk of serious or fatal injury or illness from inhaling toxic exhaust gases:
 - Start and operate the lawn mower only outdoors in a well ventilated work area. Never operate the lawn mower indoors, in confined spaces or other poorly ventilated locations.
 - If exhaust fumes become concentrated due to insufficient ventilation, clear obstructions from the work area. Ensure proper ventilation before proceeding.
- If a rotating metal blade strikes a rock or other hard object, sparks may be created, which can ignite flammable materials under certain circumstances. Flammable materials can include dry vegetation and brush, particularly when weather conditions are hot and dry.
 - When there is a risk of fire or wildfire, do not use the lawn mower around flammable materials or around dry vegetation or brush.
 - Contact your local fire authorities or the U.S. Forest Service if you have any question about whether vegetation and weather conditions are suitable for the use of a metal blade.
- Use of this lawn mower can generate dust and other substances containing chemicals known to cause respiratory problems, cancer, birth defects and other reproductive harm.
 - Consult governmental agencies such as EPA, OSHA, CARB and NIOSH and other authoritative sources on hazardous materials if you are unfamiliar with the risks associated with the particular substances you are cutting or with which you are working.
- Inhalation of certain dusts, especially organic dusts such as mold or pollen, can cause susceptible persons to have an allergic or asthmatic reaction. Substantial or repeated inhalation of dust or other airborne contaminants, especially those with a smaller particle size, may cause respiratory or other illnesses.
 - Control dust at the source where possible.
 - To the extent possible, operate the lawn mower so that the wind or operating process directs any dust, mist or other particulate matter raised by the lawn mower away from the operator.
 - When respirable dust or other particulate matter cannot be kept at or near background levels, always wear a respirator that is approved by NIOSH and rated for worksite-specific conditions. Follow the recommendations of governmental authorities (e.g. OSHA/NIOSH) and occupational and trade associations.
- If the vegetation being cut or the surrounding ground is coated with a chemical substance, such as a pesticide, fertilizer or herbicide:
 - Read and follow the instructions and warnings that accompanied the substance



coating the vegetation or surrounding ground.

5.7.5 Operating Instructions

▲ WARNING

- In the event of an emergency, shut off the engine immediately.
- The mowing blade continues to rotate for a short period after the switch lever is fully released. This is known as the flywheel effect. To reduce the risk of serious personal injury from contact with the mowing blade:
 - Wait for the mowing blade to stop before lifting or carrying the lawn mower.
- The muffler and other parts of the engine (e.g. fins of the cylinder, spark plug) become hot during operation and remain hot for a while after stopping the engine. To reduce the risk of burn injury:
 - Allow the engine to cool before inspecting, transporting or storing the lawn mower. Avoid contacting the muffler while it is still hot following operation.
 - Keep the area around the muffler clean. Remove excess lubricant and all debris.
 - Allow the lawn mower to cool away from any combustible surfaces before storing and transporting.
 - Do not continue work with a damaged or improperly mounted cylinder housing or a damaged/deformed muffler shell. It may interfere with the cooling process of the muffler.
- The muffler of this lawn mower is furnished with a spark arresting screen. This screen will normally stay clean as a result of the heat from the muffler and need no service or maintenance. To reduce the risk of fire from the emission of hot particles:
 - Never operate your lawn mower with a missing or damaged spark arresting screen.
 - If you experience loss of performance and suspect a clogged screen, have your muffler serviced. Some state or federal laws or regulations may require a properly maintained spark arrester for certain uses.
- In California, it is a violation of § 4442 or § 4443 of the Public Resources Code to use or operate gasoline-powered tools on forest-covered, brush-covered or grass-covered land unless the engine's exhaust system is equipped with a complying spark arrester that is maintained in effective working order. The owner/operator of this product is responsible

for properly maintaining the spark arrester. Other states or governmental entities/agencies, such as the U.S. Forest Service, may have similar requirements.

- Do not use your lawn mower around flammable materials or around vegetation or brush when there is a risk of fire or wild-fire.
- Contact your local fire authorities or the U.S. Forest Service if you have any question about laws or regulations relating to fire protection requirements.
- If the starter rope recoils at high speed, hand and arm will be pulled towards the engine faster than the starter handle can be released.
 - Pull the starter handle slowly to the point of compression resistance and then pull strongly to arm's length to prevent recoil.
- The lawn mower is equipped with a blade brake clutch. After releasing the switch lever, the mowing blade stops within a few seconds, but the engine continues to run.
 - Shut off the engine and remove the spark plug boot before cleaning, maintaining, repairing or transporting the lawn mower.
- Contact with a moving mower blade will result in serious or fatal injury.
 - Wait for the mowing blade to stop before lifting or carrying the lawn mower.



- Do not touch a mowing blade.
- If the mowing blade is blocked by an object: stop the engine and remove the spark plug boot. Only then remove the object.
- The mower deck of your lawn mower will not protect the operator from all foreign objects (gravel, glass, wire, etc.) thrown back by the rotating cutting blade. Thrown objects may also ricochet and strike the operator, bystanders or property.
 - Avoid discharging material against a wall or obstruction.
- The rotating mowing blade may fling foreign objects directly or by ricochet a great distance. Thrown objects, including broken mowing blades, may cause serious or fatal injury to the operator or bystanders. To reduce the risk of severe personal injury:



- Inspect the work area. Remove stones, glass, rocks, toys, sticks, wires, pieces of metal or other objects that could be thrown by the mowing blade, damage the mowing blade or cause per-



sonal injury or damage to property (e.g., parked vehicles, windows).

- Always wear proper eye protection and keep bystanders at least 50 ft. (15 m) away from the work area. Any persons who must enter the restricted area must also wear proper eye protection.
- To reduce the risk of damage to property, also maintain this distance from such objects as vehicles and windows.
- Maintaining a minimum distance of 50 ft. (15 m) cannot eliminate the potential risk of personal injury and property damage from thrown objects.
- Stay behind the handle when the engine is running or the cutting blade is turning.
- Shut off the engine immediately if you are approached while working with the lawn mower.
- Never direct discharged material toward anyone.
- Never operate the lawn mower without the grass bag or rear discharge cover in place and working. Make sure all safety devices are in place before starting work.
- To reduce the risk of severe personal injuries from unintentional starting:
 - Do not put hands or feet near or under the machine. Keep clear of the discharge opening at all times.
 - Never touch the mowing blade with your hand, feet or any other part of your body while the engine is running, even if the mowing blade is not moving. Keep bystanders at least 50 ft. (15 m) away.
 - If the mowing blade or discharge chutes become dirty, clogged or stuck, always shut off the engine and make sure the mowing blade has stopped before inspecting the mowing blade. Clean dirt, grass, weeds and other material from the mowing blade and discharge chutes at regular intervals, but only after removing the spark plug boot.



- A damaged or loose mowing blade may vibrate, crack, break or come off the lawn mower, which may result in serious or fatal injury.
 - Before starting work, examine the blade. If the blade is damaged or cracked, replace it immediately. If the blade edge is dull or nicked, have it sharpened and balanced or replace it.
 - If the mowing blade loosens after being properly tightened, stop work immediately and have the lawn mower repaired by your authorized STIHL servicing dealer.
 - Never use a lawn mower with a loose or damaged mowing blade.
- The lawn mower is equipped with a hydrostatic drive. Leaking hydraulic fluid can cause burns.
 - Wear protective gloves.
 - Do not touch hot or pressurized parts of the hydraulic system.
 - If hydraulic fluid gets on the skin or in the eyes: Immediately flush the affected area with plenty of water and seek medical attention.

⚠ DANGER

- To reduce risk of electrocution:
 - Never operate this lawn mower in the vicinity of any wires or cables that may be carrying electric current.



6 Maintenance, Repair and Storage

6.1 Warnings and Instructions

⚠ WARNING

- To reduce the risk of fire or other personal injury and property damage:
 - Strictly follow the cleaning and maintenance instructions in the appropriate sections of this instruction manual and the engine instruction manual.
 - Never attempt to repair a damaged or broken mowing blade. This may cause broken parts to come off and result in serious or fatal injuries.
 - Wear non-slip, heavy-duty work gloves when handling mowing blades.
 - STIHL recommends that all repair work be performed by authorized STIHL servicing dealers.

- Maintain and replace warning and instruction labels as necessary.
- Unintentional starting may result in personal injury or property damage. To reduce the risk of personal injury and property damage from unintentional starting:
 - Remove the spark plug boot.
- The mowing blade is the only user-serviceable part on the lawn mower.
 - Wear heavy-duty, non-slip work gloves made of leather or another wear resistant material when handling the mowing blade.
 - Replace the mowing blade when it becomes worn or damaged.
 - Tighten nut, bolt and screw after replacing the mowing blade.
- Use of parts that are not authorized or approved by STIHL may cause serious or fatal injury or property damage.
 - STIHL recommends that only identical STIHL replacement parts be used for repair or maintenance.
- Improper storage can result in unauthorized use, damage to the lawn mower and an increased risk of fire and other personal injury or property damage.
 - Shut off the engine and allow it to cool down before storing the lawn mower.
 - Tighten all nuts, bolts and screws after each use.
 - Store the lawn mower away from flames, pilot lights, water heaters, heaters, electric motors, and other sources of ignition.
 - Store the lawn mower indoors in a dry, secure place that cannot be accessed by children or other unauthorized users.

SAVE THESE INSTRUCTIONS!

7 Before Starting Work

7.1 Preparing the Lawn Mower for Operation

The following steps must be performed before commencing work:

- ▶ Remove packaging material and transport locks.
- ▶ Mount the handle, [Fig. 8.1](#).
- ▶ Unfold and adjust the handle, [Fig. 9.2](#).
- ▶ Adjust the cable for the drive system, [Fig. 21.6](#).
- ▶ Adjust the cutting height, [Fig. 16.1](#).
- ▶ Check the controls for proper function and condition, [Fig. 15.1](#).
- ▶ Check the mowing blade, [Fig. 21.3](#).
- ▶ Fill engine oil, [Fig. 10.2](#).
- ▶ Refuel the lawn mower, [Fig. 10.1](#).

For mowing and collecting the grass cuttings in the grass bag:

- ▶ Remove the mulch insert, [Fig. 8.2.2](#).
- ▶ Mount the grass bag, [Fig. 8.3.2](#).

For mulching:

- ▶ Remove the grass bag, [Fig. 8.3.3](#).
- ▶ Install the mulch insert, [Fig. 8.2.1](#).

8 Assembling the Lawn Mower

8.1 Mounting the Handle

WARNING

- To reduce the risk of injury, always shut off the engine, remove the spark plug boot, place the mower on a level surface and secure it before assembling the handle.

WARNING

- To reduce the risk of injury from loss of control, ensure that the handle is properly and securely mounted before starting work. The handle can be adjusted by pushing the handle adjustment lever. Check that the handle is securely engaged in one position before starting work. Use caution and avoid pinching fingers between the parts.

WARNING

- To reduce the risk of pinching fingers between the parts, hold the handle at the highest point with one hand when mounting.

To mount the handle:

- ▶ Shut off the engine, [Fig. 12.1](#).
- ▶ Position the lawn mower on a level surface.

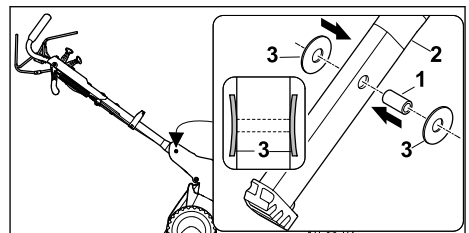

- ▶ Press the bushing (1) into the hole on the handle (2).
- ▶ Place the disc springs (3) on the bushing (1) with the curvature facing inwards.

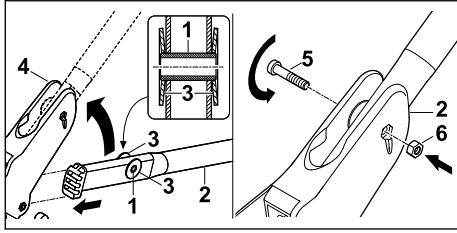

- ▶ Hold the bushing (1) and the disc springs (3) together with the handle (2) and guide them into the handle bracket (4) from below.
- ▶ Unfold the handle (2) until the holes of the handle bracket (4) and the bushing (1) are aligned.
- ▶ Push the screw (5) through the holes in the handle bracket (4) and the bushing (1) located in the handle (2).
- ▶ Place the nut (6) in the recess in the handle bracket (4).
- ▶ Tighten the screw (5) firmly.
- ▶ Fold down the handle.

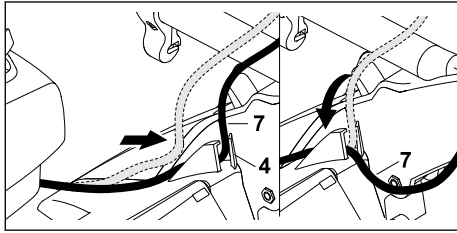

- ▶ First insert the blade brake clutch cable (the thickest cable) (7) into the guide on the handle bracket (4).

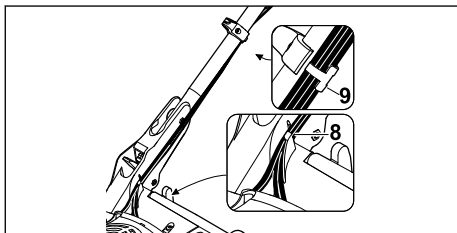

- ▶ Insert the cables (8) into the cable guide (9).
- ▶ Unfold the handle.
The handle does not need to be dismantled again.

Hook in the starter handle

- ▶ Remove the spark plug boot.

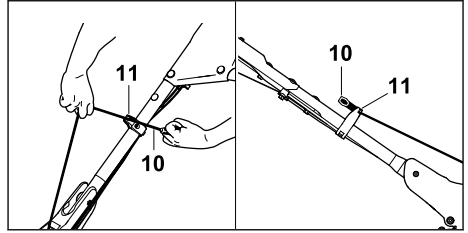

- ▶ Slowly pull the starter handle (10) in the direction of the cable guide (11).
- ▶ Attach the starter handle (10) to the cable guide (11).
- ▶ Connect the spark plug boot.

8.2 Inserting and Removing the Mulch Insert

8.2.1 Installing the Mulch Insert

To install the mulch insert:

- ▶ Shut off the engine, 12.1.
- ▶ Position the lawn mower on a level surface.

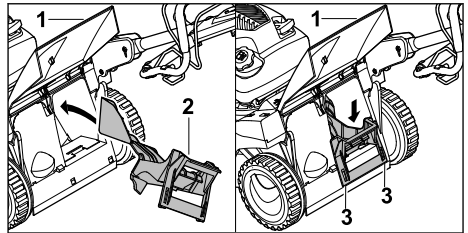

- ▶ Open the rear discharge cover (1) and hold it in position.
- ▶ Insert the mulch insert (2) diagonally from above into the discharge chute.
- ▶ Turn the mulch insert (2) to the horizontal position, press it down and let it engage audibly with the two locking lugs (3) in the housing.
- ▶ Close the rear discharge cover (1).

8.2.2 Removing the Mulch Insert

To remove the mulch insert:

- ▶ Shut off the engine, 12.1.
- ▶ Position the lawn mower on a level surface.

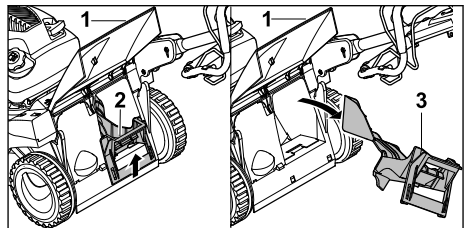

- ▶ Open the rear discharge cover (1) and hold it in position.
- ▶ Pull up locking tab (2).
- ▶ Pull the mulch insert (3) diagonally upwards out of the discharge chute.
- ▶ Close the rear discharge cover (1).

8.3 Assembling, Mounting and Removing the Grass Bag

8.3.1 Assembling the Grass Bag

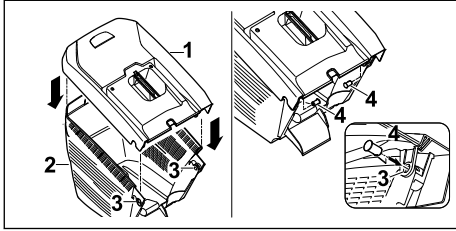

- ▶ Place the upper part of the grass bag (1) on the lower part of the grass bag (2).
- ▶ Press the bolts (4) from the inside through the openings (3).

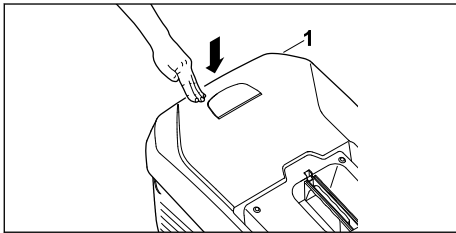

- ▶ Press the upper part of the grass bag (1) down.
The upper part of the grass bag (1) engages audibly.

8.3.2 Mounting the Grass Bag

To mount the grass bag:

- ▶ Release the switch lever to disengage the mowing blade, [13.2](#)
- ▶ Position the lawn mower on a level surface.
- ▶ If the mulch insert is still mounted, remove it, [8.2.2](#).

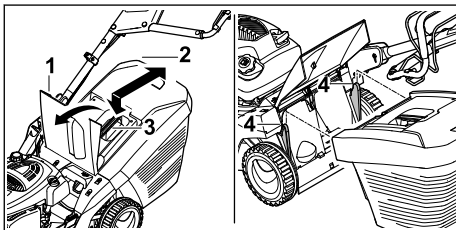

- ▶ Open the rear discharge cover (1) and hold it in position.
- ▶ Hold grass bag (2) by its handle (3) and attach it to the holders (4).
- ▶ Place the rear discharge cover (1) on the grass bag (2).

8.3.3 Removing the Grass Bag

To remove the grass bag:

- ▶ Release the switch lever to disengage the mowing blade, [13.2](#)
- ▶ Position the lawn mower on a level surface.
- ▶ Open the rear discharge cover and hold it in position.
- ▶ Hold the grass bag by its handle and remove it upwards.
- ▶ Close the rear discharge cover.

9 Adjusting the Lawn Mower

9.1 Unfolding the Handle



WARNING

- Be sure not to pinch, kink or stress the control cables when folding or unfolding the handle. Damaging the cable could impact the activation and operation of the lawn mower and result in an unsafe operating condition.

To unfold the handle:

- ▶ Shut off the engine, [12.1](#).
- ▶ Remove the spark plug boot.
- ▶ Position the lawn mower on a level surface.

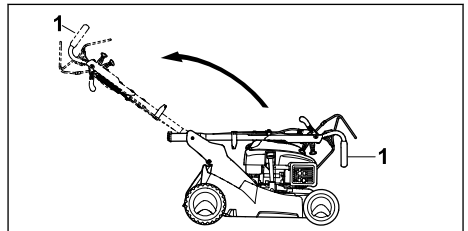

- ▶ Unfold the handle (1) and make sure that the cables are not pinched.
- ▶ Make sure that the handle (1) engages completely and securely.

To hook in the starter handle:

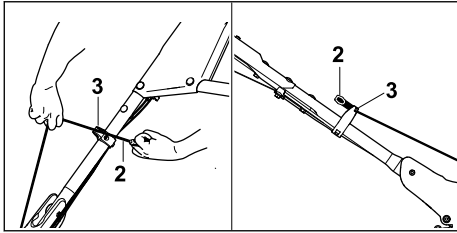

- ▶ Slowly pull the starter handle (2) in the direction of the cable guide (3).
- ▶ Attach the starter handle (2) to the cable guide (3).
- ▶ Connect the spark plug boot.

9.2 Adjusting the Handle

The handle can be adjusted to 3 different heights.

To adjust the handle:

- ▶ Shut off the engine,  12.1.
- ▶ Remove the spark plug boot to avoid unintentional starting.
- ▶ Position the lawn mower on a level surface.

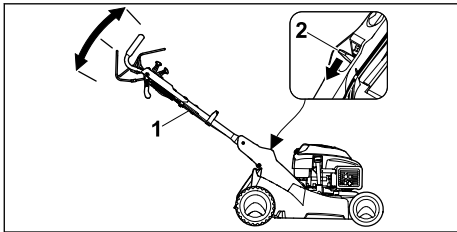

- ▶ Hold the handle (1).
- ▶ Press the handle adjustment lever (2) down and keep it pressed.
- ▶ Set the handle (1) to the desired position.
- ▶ Release the handle adjustment lever (2) and make sure that the handle (1) engages completely and securely.
- ▶ Connect the spark plug boot.

9.3 Folding the Handle



WARNING

- Be sure not to pinch, kink or stress the control cables when folding or unfolding the handle. Damaging the cable could impact the activation and operation of the lawn mower and result in an unsafe operating condition.

The handle can be folded for space-saving transport or storage.

To fold the handle:

- ▶ Shut off the engine,  12.1.
- ▶ Position the lawn mower on a level surface.
- ▶ Remove the spark plug boot.
- ▶ Unhook the starter handle from the cable guide.

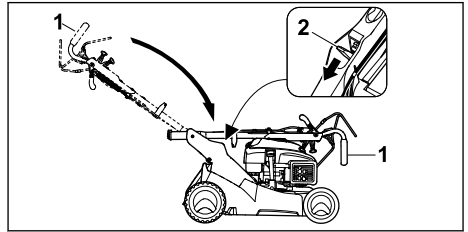

- ▶ Hold the handle (1).
- ▶ Press the handle adjustment lever (2) down and hold it in position.
- ▶ Fold down the handle.

10 Fueling the Mower and Adding Engine Oil

10.1 Refueling the Lawn Mower

NOTICE

If the lawn mower is not refueled with the correct fuel, the lawn mower may be damaged.

- Review the operating instructions for the engine and follow the engine manufacturer's instructions about the proper fuel.

- ▶ Shut off the engine.
- ▶ Place the lawn mower on a level surface.
- ▶ Clean the area around the fuel cap with a damp cloth.

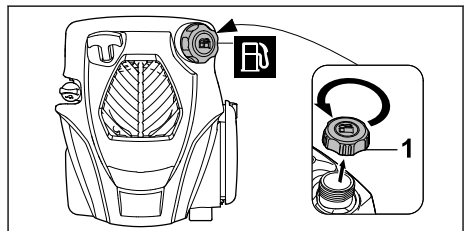

- ▶ Turn the fuel cap (1) counter-clockwise until the fuel cap can be removed.
- ▶ Remove the fuel cap.
- ▶ Fill in fuel using a suitable filling aid so that at least 0.5 in. (13 mm) remain free to the edge of the fuel tank.
- ▶ Place the fuel cap on the fuel tank.
- ▶ Turn the fuel cap clockwise and tighten it firmly by hand.
The fuel tank is sealed.

10.2 Engine Oil

Add the engine oil as described in the engine instruction manual.

The engine oil lubricates and cools the engine.

The engine oil specification and capacity can be found in the engine instruction manual.

NOTICE

The engine of the lawn mower does not contain any engine oil on delivery. Starting the engine with no or too little engine oil may damage the lawn mower.

- Always check the engine oil level before starting. If necessary, add additional engine oil before starting work.



11 Starting the Engine

11.1 Starting the Engine

WARNING

- To reduce the risk of serious or fatal injuries to the operator or bystanders, keep hands, feet and other parts of the body away from the mowing blade,  5.7.3. Never reach under the mowing deck or attempt to touch the mowing blade while the spark plug boot is connected.

WARNING

- Never operate your lawn mower if it is damaged, improperly adjusted or maintained, not completely and securely assembled or not functioning properly,  5.5. To reduce the risk of personal injury, always wear proper clothing and protective apparel, including proper eye protection,  5.4. To reduce the risk of serious or fatal injury from loss of control, always hold the lawn mower with both hands when you are working,  5.7.3.

WARNING

- Never start the engine if fuel is spilled. To reduce the risk of serious and fatal injuries to the operator or bystanders, avoid creating any source of ignition until fuel vapors have dissipated.

Before starting the engine:

- ▶ Make sure you have a secure and firm footing.
- ▶ Stand upright.

- ▶ Always hold and operate the lawn mower with two hands.
- ▶ Position the lawn mower on a level surface.

To start the engine:

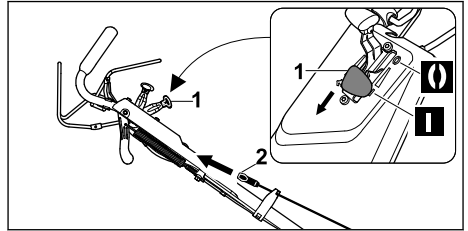

- ▶ Set the throttle lever (1) to position I.
- ▶ Slowly pull out the starter handle (2) with your right hand until you feel resistance.
- ▶ Quickly pull out and return the starter handle (2) until the engine is running.
- ▶ If the engine does not start: Observe the operating instructions for the engine.

NOTICE

To make starting easier, avoid starting the mower in high grass.

12 Shutting Off the Engine

12.1 Shutting Off the Engine

WARNING

- The mowing blade will continue to move for a short while after the switch lever is released. To avoid serious or fatal injury, avoid contact with the moving mowing blade. To reduce the risk of personal injury from unintended activation or unauthorized use, shut off the engine, ensure the mowing blade has stopped and remove the spark plug boot before transporting the unit.

To shut off the engine:

- ▶ Position the lawn mower on a level surface.
- ▶ Release the switch lever to disengage the mowing blade,  13.2

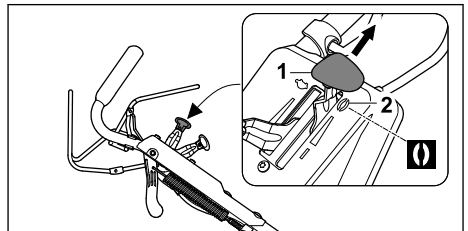

- ▶ Set the throttle lever (1) to position 0 (2).
The engine stops.
- ▶ Exit user position.

13 Engaging and Disengaging the Mowing Blade

13.1 Engaging the Mowing Blade

WARNING

- The cutting blade continues to rotate for a short period after the switch lever is released. This is known as the flywheel effect,  5.7.5

The lawn mower is equipped with a blade brake clutch. After releasing the switch lever, the mowing blade stops within a few seconds, but the engine continues to run. This allows the user to continue using the drive system and empty the grass bag without having to restart the engine afterwards.

NOTICE

To avoid damage to the lawn mower, engage the mower blade only at maximum speed of the engine and not in high grass. Always engage the clutch quickly to avoid unnecessary wear on the blade clutch.

To engage the mowing blade

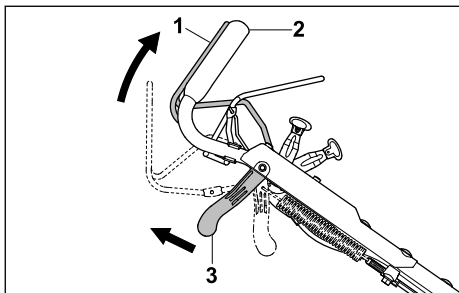

- ▶ Press the switch lever (1) towards the handle (2) and keep it pressed.
- ▶ Pull the mowing blade engagement lever (3) backwards as far as it will go. You feel when the lever is fully engaged. The mowing blade engagement lever can be released.

13.2 Disengaging the Mowing Blade

To disengage the mowing blade

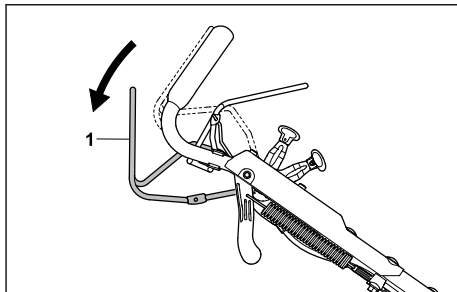



- ▶ Release the switch lever (1). Mowing blade engagement lever is unlocked and moves back into its original position. The mowing blade is disengaged and brought to a standstill within a short period of time. The engine continues to run.

14 Activating and Deactivating Drive System

14.1 Activating Drive System

Self-propel speed of the lawn mower can be continuously adjusted from 0.3 mph to 3.9 mph (0.5 km/h to 6.3 km/h).

If the speed lever is set to the  position, the lawn mower moves at the highest speed. If the speed lever is set to the  position, the lawn mower moves at the lowest speed.

To activate drive system:

- ▶ Position the lawn mower on a level surface.
- ▶ Start the engine,  11.1.

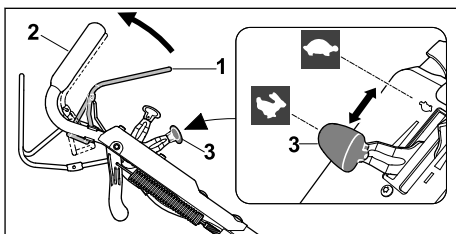

- ▶ Pull the self-propel lever (1) completely towards the handle (2) and keep it pulled so that the thumb encloses the handle. The lawn mower starts to move.

Increase driving speed:

- ▶ Push the speed lever (3) forward in the direction  while driving.

Reduce driving speed:

- ▶ Pull the speed lever (3) backward in the direction  while driving.

NOTICE

To prevent damage to the lawn mower, only operate the self-propel lever when the engine is running.

14.2 Deactivating Drive System

To deactivate drive system:

- ▶ Release the self-propel lever.
- ▶ Wait until the mower stops moving.



15 Checking the Lawn Mower**15.1 Testing the Controls****Switch lever and self-propel lever**

- ▶ Shut off the engine,  12.1.
- ▶ Pull the switch lever and the self-propel lever completely in the direction of the handle and release again.
- ▶ If the switch lever or the self-propel lever is sluggish or does not spring back to the starting position: Do not use the lawn mower and consult an authorized STIHL servicing dealer.

Blade Brake Clutch

- ▶ Start the engine,  11.1.

Repeat the following procedure three times:

- ▶ Engage the mowing blade,  13.1.
You should hear the mowing blade turning.
- ▶ Release the switch lever to disengage the mowing blade,  13.2.
Within a few seconds, the mowing blade should stop.
- ▶ If the mowing blade does not stop within a few seconds: Do not use the lawn mower and consult an authorized STIHL servicing dealer.

16 During Operation**16.1 Adjusting the Cutting Height**

It is possible to set 7 cutting heights:

- 0.1 in. (25 mm) = Position 1
- 1.4 in. (35 mm) = Position 2
- 1.8 in. (45 mm) = Position 3
- 2.2 in. (55 mm) = Position 4
- 2.6 in. (65 mm) = Position 5
- 3.0 in. (75 mm) = Position 6
- 3.4 in. (85 mm) = Position 7

The positions are indicated on the lawn mower.

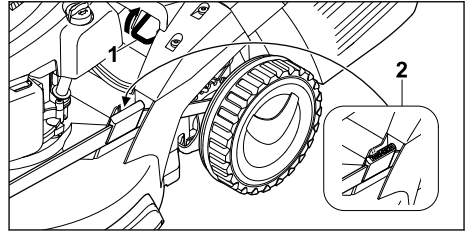

To adjust the cutting height:

- ▶ Shut off the engine and wait for the mowing blade to come to a complete stop,  12.1.
- ▶ Place the lawn mower on a level surface.





- ▶ Pull the cutting height adjustment lever (1) upward and hold it.
- ▶ Set the lawn mower in the desired position by raising and lowering it.
The current cutting height can be read on the cutting height indicator (2).
- ▶ Release the cutting height adjustment lever (1).
The lawn mower locks into place.

16.2 Mowing**! WARNING**

- Always wear proper clothing and protective apparel, including proper eye protection, when operating your lawn mower,  5.4. Keep bystanders at least 50 ft. (15 m) away from the work area,  5.7.5. Work carefully and maintain proper control of the lawn mower,  5.7.3.

! WARNING

- To reduce the risk of serious or fatal injuries to the operator or bystanders, keep hands, feet and other parts of the body away from the mowing blade,  5.7.3. Do not touch the mowing blade while the spark plug boot is connected. Never touch the moving mowing blade with your hand or any part of your body,  5.7.5.

The mower is equipped with a multi-blade and can be used for mowing or mulching.

- ▶ Remove the pre-assembled mulching insert for mowing,  8.2.2.

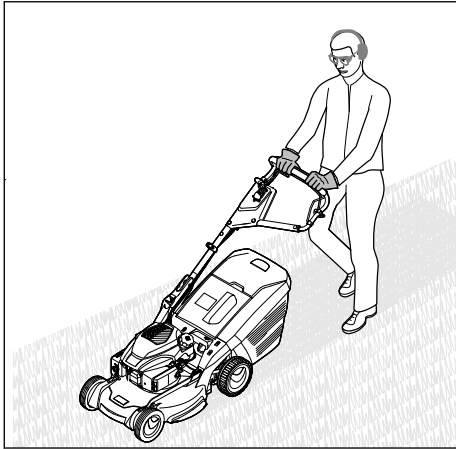

- ▶ If using the drive system, select a speed that allows you to mow in a controlled manner, keeping two hands on the unit at all times.
- ▶ If not using the drive system, push the lawn mower forward slowly, keeping two hands on the unit at all times.

Mulching

In the mulching mode, the grass clippings are recirculated in the air-stream, re-cut several times into small particles and then blown back onto the lawn. The fine particles remain on the lawn surface where they decompose quickly and serve as a natural fertilizer. Frequent mulching contributes to a beautiful, dense lawn. One third of the grass height should be cut in this process. For effective mulching, STIHL recommends the following:

- Reducing the mowing speed
- Varying mowing direction and overlap the cuts
- Mowing very high grass in gradual stages.

16.3 Emptying the Grass Bag

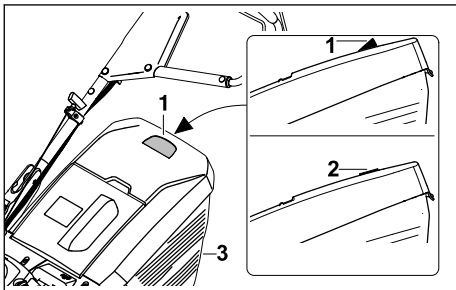

The air flow generated by the blade raises the grass level indicator (1). If the grass bag is full,

the air flow stops. If the air flow is too low, the grass level indicator (2) returns to the idle state. This is an indication to empty the grass bag (3).

The optimal function of the grass level indicator is only given with optimum air flow. External influences such as wet, dense or high grass, low cutting height, dirt or similar can impair the air flow and the function of the grass level indicator.

- ▶ If the grass level indicator returns to the idle state: Empty the grass bag.
- ▶ Shut off the engine.
- ▶ Remove the grass bag.

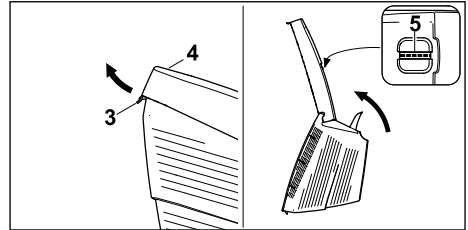

- ▶ Open the locking tab (3).
- ▶ Open the grass bags upper section (4) by the handle (5) and hold it.

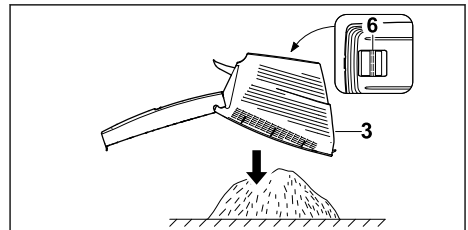

- ▶ Hold on to the lower handle (6) with your other hand.
- ▶ Empty, close and re-mount the grass bag (3).

17 After Finishing Work

17.1 Preparing for Transportation or Storage

! WARNING

- To reduce the risk of personal injury from unintended activation or unauthorized use, shut off the engine, ensure the mowing blade has stopped before transporting the lawn mower.

To prepare the lawn mower for transportation or storage:

- ▶ Shut off the engine, 12.1.
- ▶ If the lawn mower became wet during operation, allow it to dry completely.

- ▶ Clean the lawn mower.

18 Transporting the Lawn Mower

18.1 Lawn Mower

! WARNING

- To reduce the risk of injury from loss of control and blade contact, never carry or transport your lawn mower with the mowing blade moving or the engine running. 5.7.5. Shut off the engine, remove the spark plug boot and ensure the mowing blade has stopped before lifting or carrying the lawn mower, 5.7.5.

! WARNING

- During transport, gasoline may leak and cause contamination and damage. Make sure that the tank cap is closed securely and that the lawn mower cannot tip over.
- ▶ Shut off the engine, 12.1.

To push the lawn mower:

- ▶ Push the lawn mower forward slowly and in a controlled manner.

To carry the lawn mower:

- ▶ Wear protective gloves.
- ▶ Remove the grass bag, 8.3.3.

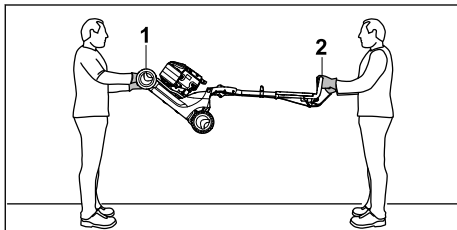

- ▶ The lawn mower should be held by one person with both hands on the transport handle (1) and by another person with both hands on the handle (2).
- ▶ Lift and carry the lawn mower in pairs.

To transport the lawn mower in a vehicle:

- ▶ Secure the lawn mower in a standing position on all four wheels so that it cannot tip over or roll during transport.

19 Storing the Lawn Mower

19.1 Storing the Lawn Mower

! WARNING

- Store the lawn mower indoors in a dry, secure place that cannot be accessed by children or other unauthorized users, 5.5.

! WARNING

- If the starter handle is pulled out when the spark plug boot is removed, sparks may escape to the outside.
- Sparks can cause fires and explosions in easily combustible or explosive environments. Persons can be seriously injured or killed and property damage can occur.

- Hold the spark plug boot away from the spark plug opening.
- ▶ Shut off the engine and allow it to cool down.
- ▶ Remove the spark plug boot.
- ▶ Store the lawn mower so that the following conditions are met:
 - The lawn mower is out of reach of children.
 - The lawn mower is clean and dry.
 - The lawn mower cannot tip over.
 - The lawn mower cannot roll away.

If the lawn mower is stored for more than 3 months:



- ▶ Drive the fuel tank empty.
- ▶ Have the fuel tank cleaned by an authorized STIHL servicing dealer.
- ▶ Change the engine oil as specified in the engine instruction manual.
- ▶ Unscrew the spark plug.
- ▶ Pull out and return the starter handle several times.
- ▶ Screw in the spark plug and tighten it firmly.

20 Cleaning

20.1 Stand the Mower on End

! WARNING

- To avoid unintentional gasoline leakage, do not stand the lawn mower on end for more than 30 minutes.
- ▶ Drain the fuel tank.
- ▶ Remove the spark plug boot.
- ▶ Place the lawn mower on a level surface.
- ▶ Remove the starter handle from the cable guide.
- ▶ Remove the grass bag, 8.3.3.

- ▶ Set the cutting height to the highest position,  16.1.
- ▶ Adjust the handle to the lowest position,  9.2.

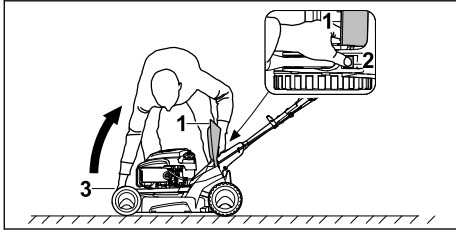

- ▶ Stand to the right of the device.
- ▶ Open and hold the rear discharge cover (1).
- ▶ Press the lever (2) down with the left hand and hold it.
- ▶ Hold the lawn mower by the transport handle (3) with your right hand and set it up backwards.

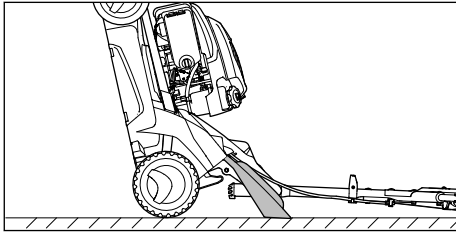

The lawn mower is stable and can be cleaned.

20.2 Cleaning the Lawn Mower

WARNING

- To reduce the risk of personal injury from unintended activation, remove the spark plug boot before carrying out any cleaning work,  6.1. Users of this lawn mower should carry out only the cleaning described in this manual.

WARNING

- To help prevent injuries, always wear heavy-duty work gloves when handling the mowing blade.

To clean the lawn mower:

- ▶ Shut off the engine.
- ▶ Allow the lawn mower to cool down.
- ▶ Remove the spark plug boot.
- ▶ Clean the lawn mower with a damp cloth.
- ▶ Clean ventilation slots with a brush.
- ▶ Stand the mower on end.

- ▶ Clean the area around the cutting blade with a wooden stick, soft brush or damp cloth.
- ▶ Connect the spark plug boot.

NOTICE

Place the lawn mower on a firm and level surface before standing it on end. The lawn mower can topple over while cleaning. To reduce the risk of injury while cleaning, never work directly in front of or behind the unit. Always stand to one side.

NOTICE

Cleaning with a high-pressure cleaner or jet water can damage the device.

- Do not clean the device with a high-pressure cleaner.

21 Inspection and Maintenance

21.1 Inspecting and Maintaining the Lawn Mower

WARNING

- To reduce the risk of personal injury from unintended activation, remove the spark plug boot before inspecting the lawn mower or carrying out any maintenance,  6.1. STIHL recommends that repair work be performed by authorized STIHL servicing dealers.

Proper maintenance of the lawn mower includes the following activities:

- ▶ Inspecting the mowing blade periodically and replacing it or having it replaced by an authorized STIHL servicing dealer.
- ▶ Periodically sharpening the mowing blade or having it sharpened and balanced by an authorized STIHL servicing dealer.
- ▶ Having worn, missing or damaged safety labels replaced by an authorized STIHL servicing dealer.

21.2 Inspecting and Maintaining the Engine

Read and follow the engine operation, care and maintenance instructions in the Kohler owner's manual.

21.3 Inspecting the Mowing Blade

! WARNING

- Never use a dull or damaged mowing blade. Working with a dull blade leads to increased vibration, unsatisfactory cutting results and increased wear, in particular if you use the lawn mower on sandy ground or use it frequently under dry conditions. A damaged mowing blade may vibrate, crack, break or come off the lawn mower, which may result in serious or fatal injury or property damage. Make sure the mowing blade is sharp and in good condition before starting work.

! WARNING

- The mowing blade has sharp edges. If it contacts your flesh, it may cut you, even if it is not moving. Always wear heavy-duty work gloves when inspecting or otherwise handling the mowing blade, [§ 5.4](#).

To inspect the mowing blade:

- ▶ Shut off the engine, [§ 12.1](#).
- ▶ Remove the spark plug boot.
- ▶ Fold the handle, [§ 9.3](#).
- ▶ Stand the lawn mower on end, [§ 20.1](#).

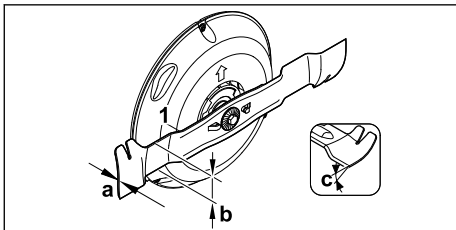

- ▶ Use a caliper to check the blade thickness. Blade thickness must be at least $a = 0.1$ in. (2.0 mm) at its narrowest point.
- ▶ Use a caliper to check the blade width. Blade width must be at least $b = 2.2$ in. (55 mm) at its narrowest point.
- ▶ Replace the mowing blade if the measured blade thickness and width are outside the permissible limits.
- ▶ Check the sharpening angle. Sharpen the mowing blade, if the sharpening angle is not $c = 30^\circ$.
- ▶ If there are any uncertainties: Consult an authorized STIHL servicing dealer.

21.4 Sharpening and Balancing the Mowing Blade

! WARNING

- Never use a dull or damaged blade. Working with a dull blade will result in increased physical effort, increased vibration, unsatisfactory cutting results and increased wear, which can lead to loss of control and injury to the operator or bystanders. A damaged blade can vibrate, crack, break or come loose from the mower, causing serious or fatal injury or property damage. Make sure the mowing blade is sharp and in good condition before operating the mower.

! WARNING

- An improperly balanced mowing blade can increase the risk of serious injury or death. STIHL recommends that you have your mowing blade sharpened and balanced by an authorized STIHL servicing dealer to reduce the risk of serious or fatal injury.

! WARNING

- The mowing blade has sharp edges. If it contacts your flesh, it may cut you, even if it is not moving. Always wear heavy-duty work gloves when sharpening or otherwise handling the mowing blade, [§ 5.4](#).

It takes a lot of practice to sharpen and balance the mowing blade correctly. STIHL recommends that you have it sharpened and balanced by an authorized STIHL servicing dealer.

To sharpen the mowing blade:

- ▶ Shut off the engine.
- ▶ Remove the spark plug boot.
- ▶ Stand the mower on end, [§ 20.1](#).
- ▶ Remove the mowing blade, [§ 21.5](#).
- ▶ Sharpen the mowing blade. Observe the sharpening angle and cool the mowing blade, [§ 21.3](#).
The mowing blade must not turn blue during sharpening.
- ▶ Re-mount the mowing blade.
- ▶ Connect the spark plug boot.

21.5 Replacing the Mowing Blade

! WARNING

- A cracked, damaged or worn out mowing blade may shatter at high speeds and cause serious or fatal injury. To reduce risk of injury from broken parts, check condition of the mowing blade before mounting at regular short intervals thereafter. Do not mount a worn, broken or damaged mowing blade.

! WARNING

- The mowing blade has sharp edges. If it contacts your flesh, it may cut you, even if it is not moving. Always wear heavy-duty work gloves when mounting or otherwise handling the mowing blade,  5.4.

To remove the mowing blade:

- ▶ Shut off the engine.
- ▶ Remove the spark plug boot.
- ▶ Stand the mower on end,  20.1.

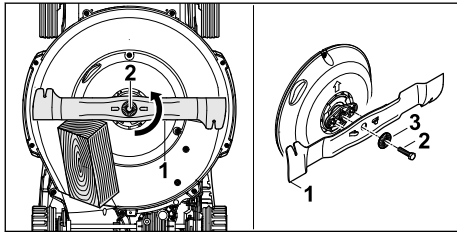

- ▶ Use a piece of wood to block the mowing blade (1).
- ▶ Loosen the bolt (2) in the direction of the arrow and remove it together with the washer (3).
- ▶ Remove the mowing blade (1).
- ▶ Discard the bolt (2) and the washer (3). Use a new bolt and a new washer to mount the mowing blade (1).
- ▶ Connect the spark plug boot.

To mount the mowing blade:

- ▶ Shut off the engine.
- ▶ Remove the spark plug boot.
- ▶ Stand the mower on end,  20.1.

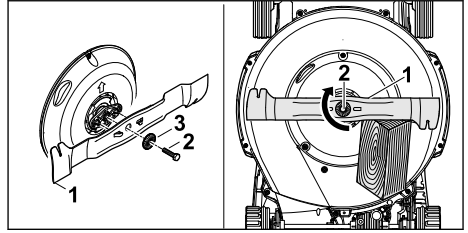



- ▶ Place the new washer (3) on the new bolt (2) with the bulge facing outward.
- ▶ Coat the bolt (2) with Loctite 243.
- ▶ Fit the new mowing blade (1) as depicted above. The retainers must fit into the holes in the mowing blade.
- ▶ Tighten the bolt (2) together with the washer (3).
- ▶ Use a piece of wood to block the mowing blade (1).
- ▶ Tighten the bolt (2) with 44-48 lb-ft (60-65 Nm).
- ▶ Connect the spark plug boot.

21.6 Adjusting the Cable for the Drive System

Adjusting the cable for the drive system is necessary at the following times:

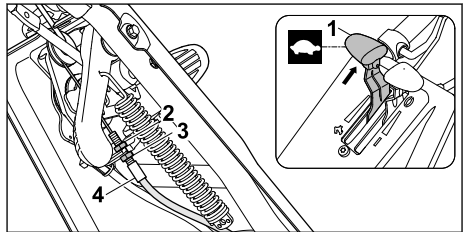
- Before starting the lawn mower for the first time.
- If the maximum self-propel speed is not reached.
- If the drive system is activated permanently.



- ▶ Set the speed lever (1) to .
- ▶ Loosen the nuts (2,3) to relax the cable (4)
- ▶ Start the engine,  11.1.

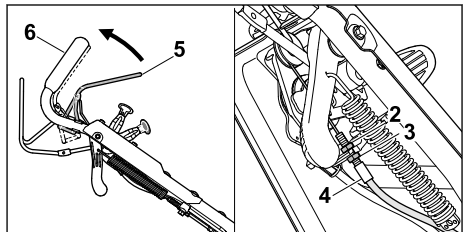

- ▶ Pull the self-propel lever (5) towards the handle (6) and hold it.
- ▶ Tension the cable (4) with the nut (3) until the drive system engages.
- ▶ Release the self-propel lever (5).
- ▶ Shut off the engine, **12.1**.
- ▶ Tighten the nut (2).

The cable is properly adjusted if it is slightly tensioned and the lawn mower can be pulled back without the wheels locking.

21.7 Check Protective Strips

- ▶ Shut off the engine.
- ▶ Remove the spark plug boot.
- ▶ Stand the mower on end, **20.1**.

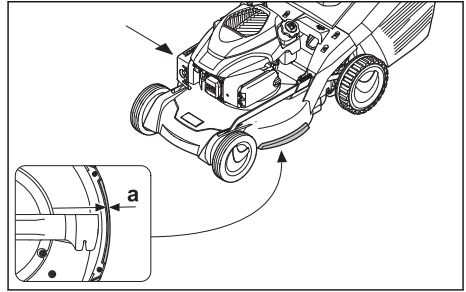

- ▶ Measure the thickness of the protective strips:
 - Minimum thickness a: 0.04 in. (1 mm)
- ▶ If the minimum thickness is not reached: Replace the protective strips.

22 Troubleshooting Guide

22.1 Troubleshoot the lawn mower

| Condition | Possible Cause | Remedy |
|---|---|--|
| The engine does not start. | The fuel tank is empty. | Refuel the lawn mower. |
| | The fuel line is clogged. | Consult an authorized STIHL servicing dealer. |
| | There is bad, dirty or old fuel in the tank. | Use fresh branded unleaded gasoline. |
| | The air cleaner is dirty. | Clean or replace air cleaner as described in the engine instruction manual. |
| | The spark plug boot is removed from the spark plug or the ignition cable is poorly attached to the spark plug boot. | <ul style="list-style-type: none"> ▶ Connect the spark plug boot. ▶ Check connection between ignition cable and spark plug boot, and replace if worn or damaged. |
| | The spark plug is sooted, damaged or the electrode gap is wrong. | <ul style="list-style-type: none"> ▶ Clean or replace the spark plug. ▶ Adjust the electrode gap. |
| | The resistance on the mowing blade is too great. | <ul style="list-style-type: none"> ▶ Set a higher cutting height. ▶ Start engine in lower grass. |
| | The throttle adjustment lever is in the wrong position. | <ul style="list-style-type: none"> ▶ Start the engine as described in these operating instructions. ▶ If the fault persists: Do not use the lawn mower and contact an authorized STIHL servicing dealer. |
| | The throttle adjustment cable jumped out, is kinked out or not working properly. | <ul style="list-style-type: none"> ▶ Attach or replace throttle adjustment cable. ▶ If the fault persists: Do not use the lawn mower and contact an authorized STIHL servicing dealer. |
| | Read and follow the engine operation, care and maintenance instructions in the engine instruction manual. | |
| The drive system cannot be started. | The cable for the drive system has jumped out, is kinked out or not working properly. | <ul style="list-style-type: none"> ▶ Adjust the cable for the drive system. ▶ If the fault persists: Do not use the lawn mower and contact an authorized STIHL servicing dealer. |
| The drive system is activated permanently. | The cable for the drive system is not adjusted correctly. | Adjust the cable for the drive system. |
| The maximum self-propel speed is not reached. | The cable for the drive system is not adjusted correctly. | Adjust the cable for the drive system. |

| Condition | Possible Cause | Remedy |
|--|---|--|
| The engine is difficult to start or the power of the engine decreases. | The lawn mower housing is clogged. | Clean the lawn mower. |
| | The cutting height is set too low or the movement of the lawn mower is too fast. | Adjust cutting height or mow slower. |
| | There is water in the fuel tank and the carburetor or the carburetor is clogged. | Drain fuel tank, clean fuel line and carburetor. |
| | The fuel tank is dirty. | Consult an authorized STIHL servicing dealer. |
| | The air cleaner is dirty. | Clean or replace air cleaner as described in the engine instruction manual. |
| | The spark plug is sooted. | Clean or replace spark plug. |
| | Read and follow the engine operation, care and maintenance instructions in the engine instruction manual. | |
| The engine becomes very hot. | The oil level of the engine oil is too low. | Add or change engine oil as described in the engine instruction manual. |
| | The cooling fins are dirty. | Clean the lawn mower. |
| The lawn mower vibrates strongly. | The mowing blade is damaged. | Re-mount the mowing blade. |
| | The mowing blade is not properly attached. | Mount the mowing blade as described in this instruction manual. |
| | The mowing blade is out of balance. | Balance the mowing blade as described in  21.4 or replace the mowing blade. |
| The grass is not cut cleanly. | The mowing blade is blunt or worn. | Sharpen or replace the mowing blade. |

23 Specifications

23.1 EPA

The Emission Compliance Period referenced on the Emissions Compliance Label indicates the number of operating hours for which the engine has been shown to meet federal emission requirements.

Category:

A = 300 hours

B = 125 hours

C = 50 hours

23.2 Lawn Mower STIHL RM 655.1 YS

- Engine type: Kohler HD 775
- Displacement: 10.6 cu. in. (173 cm³)
- Power (P): 3.5 hp (2.6 kW) at 2800 rpm
- Engine speed (n): 2800 rpm
- Maximum fuel tank volume: 47.3 US fl.oz. (1.4 l)

- Weight (m): 119 lbs (54 kg)
- Maximum grass bag capacity: 18.5 US gals (70 l)
- Cutting width: 20.9 in. (53 cm)
- Self-propel speed: from 0.3 mph to 3.9 mph (0.5 km/h to 6.3 km/h)

23.3 Symbols on the Lawn Mower

The following symbols may be found on the lawn mower:



Fuel cap



Oil fill cap



Cutting height adjustment

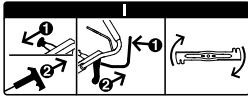

Starting the engine

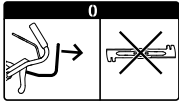

Shutting off the engine



Activating the drive system



Throttle Start position



Throttle Stop position



Highest self-propel speed level



Lowest self-propel speed level

23.4 Engineering Improvements

STIHL's philosophy is to continually improve all of its products. As a result, engineering changes and improvements are made from time to time. Therefore, some changes, modifications and improvements may not be covered in this manual. If the operating characteristics or the appearance of your machine differs from those described in this manual, please contact your STIHL dealer or the STIHL distributor in your area for assistance.

24 Replacement Parts and Equipment

24.1 Genuine STIHL Replacement Parts

STIHL recommends the use of genuine STIHL replacement parts. Genuine STIHL parts can be identified by the STIHL part number, the **STIHL** logo and, in some cases, by the STIHL parts symbol . The symbol may appear alone on small parts.

24.2 Important Replacement Parts

– Mowing blade: 6374 702 0100

- Mowing blade bolt: 9008 348 2440
- Washer: 0000 702 6600

25 Disposal

25.1 Disposal of the Power Tool

STIHL products must not be thrown in household trash or disposed of except as outlined in this manual.

- ▶ Take the power tool, accessories and packaging to an approved disposal site for environmentally friendly recycling.
- ▶ Contact your authorized STIHL servicing dealer for the latest information on disposal and recycling.





26 Limited Warranty

26.1 STIHL Incorporated Limited Warranty Policy

This product is sold subject to the STIHL Incorporated Limited Warranty Policy, available at www.stihlusa.com/warranty.html. It can also be obtained from your authorized STIHL dealer or by calling 1-800-GO-STIHL (1-800-467-8445).



27 Trademarks

27.1 Registered Trademarks

| | |
|---|---|
| STIHL® | FARM BOSS® |
| STIHL ® | iCademy® |
|  | MAGNUM® |
| The color combination orange-grey (U.S. Registrations #2,821,860; #3,010,057; #3,010,058; #3,400,477; and #3,400,476) | MasterWrench Service® |
| AutoCut® | MotoMix® |
| YARD BOSS® | OIOMATIC® |
| STIHL ROLLO-MATIC® | ROCK BOSS® |
| WOOD BOSS® | STIHL Cutquik® |
|  ®  ®  ® | STIHL DUROMATIC® |
| | STIHL Quickstop® |
| | STIHL WOOD BOSS® |
| | TIMBERSPORTS® |
| |  |

27.2 Common Law Trademarks

| | |
|-------------|-------------------|
| 4-MIX™ | HT Plus™ |
| BioPlus™ | STIHL PowerSweep™ |
| Easy2Start™ | STIHL Protech™ |

| | |
|--|---|
| EasySpool™ | STIHL MiniBoss™ |
| ElastoStart™ | STIHL MotoPlus 4™ |
| Ematic™ | Master Control Lever™ |
| STIHL Precision Series™ | STIHL OUTFITTERS™ |
| FixCut™ | STIHL PICCO™ |
| Micro™ | TrimCut™ |
| Pro Mark™ | STIHL M-Tronic™ |
| Quad Power™ | STIHL HomeScaper Series™ |
| Quiet Line™ | STIHL PolyCut™ |
| STIHL Arctic™ | STIHL RAPID™ |
| STIHL Compact™ | STIHL SuperCut™ |
| STIHL Interchangeable Attachment Series™ | STIHL Multi-Cut HomeScaper Series™ |
| TapAction™ | STIHL Territory™ |
|  |  |

This listing of trademarks is subject to change.

Any unauthorized use of these trademarks without the express written consent of ANDREAS STIHL AG & Co. KG, Waiblingen is strictly prohibited.

28 Addresses

28.1 STIHL Incorporated

STIHL Incorporated
536 Viking Drive
P.O. Box 2015
Virginia Beach, VA
23452-2015

Contenido

| | | |
|----|--|----|
| 1 | Introducción..... | 29 |
| 2 | Acerca de este manual de instrucciones.. | 30 |
| 3 | Componentes importantes..... | 30 |
| 4 | Símbolos de seguridad en los productos.. | 31 |
| 5 | INSTRUCCIONES IMPORTANTES DE SEGURIDAD..... | 32 |
| 6 | Mantenimiento, reparación y almacenamiento..... | 42 |
| 7 | Antes de empezar a trabajar..... | 43 |
| 8 | Armado del cortacéspedes –..... | 43 |
| 9 | Ajuste del cortacéspedes –..... | 45 |
| 10 | Repostar el cortacésped y agregar aceite de motor..... | 46 |

| | | |
|----|---|----|
| 11 | Arranque del motor..... | 47 |
| 12 | Apagado del motor..... | 48 |
| 13 | Engranar y desengranar la cuchilla..... | 48 |
| 14 | Activación y desactivación del sistema de propulsión..... | 49 |
| 15 | Comprobación del cortacéspedes..... | 49 |
| 16 | Durante el funcionamiento..... | 49 |
| 17 | Después de completar el trabajo..... | 51 |
| 18 | Transportar el cortacésped..... | 51 |
| 19 | Almacenar el cortacésped..... | 52 |
| 20 | Limpieza..... | 52 |
| 21 | Inspección y mantenimiento..... | 53 |
| 22 | Guía de solución de problemas..... | 56 |
| 23 | Especificaciones..... | 58 |
| 24 | Piezas y equipos de repuesto..... | 58 |
| 25 | Eliminación..... | 59 |
| 26 | Garantía limitada..... | 59 |
| 27 | Marcas comerciales..... | 59 |
| 28 | Direcciones..... | 59 |

1 Introducción

Gracias por su compra. La información que contiene este manual lo ayudará a obtener el máximo rendimiento y satisfacción de su cortacésped STIHL, y a reducir el riesgo de lesiones que supone su uso, si dicha información se respeta.

¡GUARDE ESTE MANUAL!



Dado que un cortacésped es una herramienta de corte de alta velocidad con un motor impulsado por gasolina, se deben observar precauciones de seguridad especiales para reducir el riesgo de lesiones personales.



Lea detenidamente este manual de instrucciones y el manual de instrucciones del motor separado antes de usar el cortacésped y periódicamente a partir de entonces. Siga todas las precauciones de seguridad. Todo uso negligente o indebido del cortacésped puede provocar lesiones graves o mortales.

No preste ni alquile su cortacésped sin este manual de instrucciones y el manual de instrucciones del motor separado. Permita que solo manejen el cortacésped las personas que tengan la capacitación adecuada y comprendan plenamente la información facilitada en este manual y en el manual de instrucciones del motor que lo acompaña.

Para obtener más información, o si no comprende alguna de las instrucciones incluidas en este manual, diríjase a www.stihlusa.com o

comuníquese con su concesionario de servicio autorizado de STIHL.

2 Acerca de este manual de instrucciones

2.1 Palabras identificadoras

Este manual contiene información sobre seguridad a la que usted debe prestar especial atención. Dicha información se indica con los siguientes símbolos y palabras identificadoras:

PELIGRO

- Identifica una situación de peligro que, de no evitarse, causará lesiones graves o mortales.

ADVERTENCIA

- Identifica una situación de peligro que, de no evitarse, puede causar lesiones graves o mortales.

INDICACIÓN

- Indica el riesgo de daños a la propiedad, incluyendo a la máquina o sus componentes.

2.2 Símbolos en el texto

El siguiente símbolo tiene como finalidad ayudarlo a utilizar este manual.



Hace referencia a un capítulo o subcapítulo designado en este manual de instrucciones.

3 Componentes importantes

3.1 Cortacésped

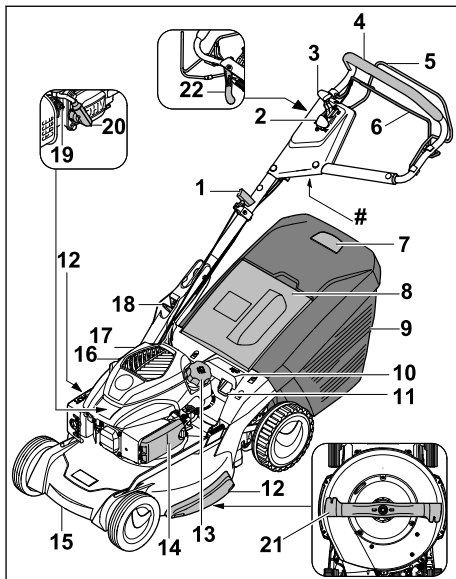

- 1 Manija de arranque**
Para arrancar el motor.
- 2 Palanca del acelerador**
Para arrancar y apagar el motor y ajustar la velocidad del motor.
- 3 Palanca de velocidad**
Controla la velocidad de marcha.
- 4 Mango**
Para sostener y controlar el cortacésped.
- 5 Palanca de interruptor**
Permite engranar y desengranar la cuchilla.
- 6 Palanca de autopropulsión**
Activa el sistema de accionamiento.
- 7 Indicador de nivel de hierba**
Muestra el nivel de llenado en la bolsa de hierba.
- 8 Cubierta de expulsión trasera**
Ayuda a evitar la expulsión de recortes durante el corte.
- 9 Bolsa de hierba**
Recoge los recortes durante el corte.
- 10 Empuñadura**
Para sujetar el cortacésped al ajustar la altura de corte.
- 11 Palanca de ajuste de altura de corte**
Se usa para ajustar la altura de la cuchilla.

12 Bandas protectoras

Protegen la carcasa.

13 Tapón de combustible

Para cerrar el tanque de combustible.

14 Cubierta del filtro de aire

Cubre el filtro de aire.

15 Asa de transporte

Diseñada para transportar el cortacésped.

16 Silenciador con pantalla parachispas

Reduce el ruido del escape del motor y aleja los gases de escape del operador. La pantalla parachispas está diseñada para reducir el riesgo de incendio.

17 Tapa de llenado de aceite

Para cerrar el tanque de aceite del motor.

18 Palanca de ajuste del mango

Permite ajustar y plegar el mango.

19 Bujía de encendido

Enciende la mezcla de combustible y aire en el motor.

20 Capuchón de bujía

Conecta el cable de encendido con la bujía de encendido.

21 Cuchilla

Cuchilla metálica para cortar hierba y para mulching.

22 Palanca de engrane de cuchilla

Engrana la cuchilla.

Placa de características

Contiene la información y el número de serie del producto.

4 Símbolos de seguridad en los productos

4.1 Cortacésped

Los siguientes símbolos de seguridad están presentes en el cortacésped:





Para reducir el riesgo de lesiones, siga las medidas de seguridad especificadas.



Lea y siga todas las precauciones de seguridad presentes en el manual de instrucciones. Un uso inapropiado puede provocar lesiones personales graves o mortales y daños materiales.



Para reducir el riesgo de lesiones oculares, utilice siempre protección ocular adecuada,  5.4. Para reducir el riesgo de daños auditivos, utilice barreras acústicas,  5.4.



Para reducir el riesgo de lesiones por pérdida de control, corte en paralelo a la pendiente, nunca hacia arriba o abajo. Preste especial atención cuando cambie de dirección en las pendientes,  5.7.5.



Para reducir el riesgo de sufrir laceraciones, mantenga las manos, los pies y otras partes del cuerpo alejados de la cuchilla. Nunca coloque las manos o los pies debajo del cortacésped, en especial durante su funcionamiento. Nunca intente retirar la hierba cortada u otros residuos de la cuchilla o de los canales de expulsión sin antes apagar el motor y retirar el capuchón de bujía,  5.7.5.



La hoja de corte giratoria puede lanzar o arrojar objetos extraños de manera directa o por rebote. Para reducir el riesgo de lesiones personales a causa de objetos arrojados, inspeccione la superficie a cortar y retire las piedras, los pedazos de metal, vidrio, alambre y otros objetos que pudieran ser arrojados por la cuchilla,  5.7.5.



Para reducir el riesgo de lesiones personales por objetos arrojados, mantenga a las personas presentes al menos a 50 pies (15 m) de distancia,  5.7.5.



PELIGRO - Mantenga las manos y los pies alejados.

Para reducir el riesgo de lesiones, mantenga las manos y los pies alejados de elementos en rotación. No maneje el cortacésped a menos que las cubiertas de expulsión o la bolsa de hierba estén firmemente en su lugar. Si están dañadas, reemplace las cubiertas de expulsión inmediatamente,  5.7.4.



Las vibraciones de la unidad pueden hacer que un tapón de combustible instalado incorrectamente se afloje o se desprenda y provoque el derrame de grandes cantidades de combustible. Para reducir el riesgo de derrame de combustible e incendio,

apriete la tapa de llenado de combustible con la mano lo más firmemente posible.

La gasolina es inflamable, puede provocar incendios y quemaduras graves. Deje que el motor se enfríe antes de repostar.



El motor emite monóxido de carbono. No lo haga funcionar en un área cerrada.



5 INSTRUCCIONES IMPORTANTES DE SEGURIDAD

5.1 Advertencias e instrucciones de seguridad generales.

Esta sección contiene las advertencias e instrucciones de seguridad generales prescritas para cortacéspedes impulsados por gasolina. Se proporcionan advertencias e instrucciones importantes adicionales en las secciones siguientes de este manual y en el manual de instrucciones del motor que lo acompaña.

▲ ADVERTENCIA

Cuando se utilizan cortacéspedes impulsados por gasolina, para reducir el riesgo de incendios, descargas eléctricas, lesiones personales y daños materiales deben seguirse siempre las precauciones de seguridad básicas, incluyendo las siguientes:

¡LEA TODAS LAS INSTRUCCIONES ANTES DE UTILIZAR EL CORTACÉSPED!

- 1) Evite entornos peligrosos: no utilice cortacéspedes en lugares húmedos o mojados.
- 2) No los use bajo la lluvia.
- 3) Mantenga a los niños alejados: todos los transeúntes deben mantenerse alejados del área de trabajo.
- 4) Apague el motor y retire el capuchón de bujía antes de realizar trabajos de mantenimiento o reemplazo.
- 5) Vístase apropiadamente: no use ropa holgada ni joyas. Pueden quedar atrapadas en partes móviles. Se recomienda calzado robusto. Nunca use sandalias, tenis, chancas o calzado similar, ni ande descalzo. Utilice guantes de trabajo resistentes (p. ej., de cuero u otro material resistente al desgaste)

cuando transporte el cortacésped o trabaje en la cuchilla.

- 6) Utilice gafas protectoras; utilice siempre una mascarilla facial o antipolvo aprobada si la actividad genera polvo.
- 7) Utilice el dispositivo correcto; no utilice el cortacésped para ningún trabajo excepto para el que está diseñado.
- 8) No fuerce el cortacésped; hará el trabajo mejor y de forma más segura al ritmo para el que fue diseñado.
- 9) No se exceda; mantenga una posición adecuada y el equilibrio en todo momento.
- 10) Manténgase alerta; observe lo que está haciendo. Use el sentido común. No maneje el cortacésped cuando esté cansado.
- 11) Guarde el cortacésped en el interior; cuando no esté en uso, el cortacésped debe guardarse en el interior, en un lugar seco y bajo llave, fuera del alcance de los niños.
- 12) Mantenga el cortacésped con cuidado; mantenga los filos cortantes afilados y limpios para un rendimiento óptimo y reducir el riesgo de lesiones. Siga las instrucciones para lubricar y cambiar los accesorios. Inspeccione el cortacésped periódicamente y, si está dañado, llévelo a reparar a un centro de servicio autorizado.
- 13) Mantenga el cortacésped en buenas condiciones de funcionamiento.
- 14) Mantenga los mangos secos, limpios y libres de aceite y grasa.
- 15) Mantenga los dispositivos de protección en su lugar y en buen estado de funcionamiento.
- 16) Mantenga las cuchillas afiladas.
- 17) Mantenga las manos y los pies alejados del área de corte.
- 18) Mantenga el cortacésped libre de hierba, hojas u otros residuos acumulados.
- 19) Los objetos golpeados por la cuchilla del cortacésped pueden causar lesiones graves. El césped siempre debe examinarse cuidadosamente y limpiarse de todos los objetos antes de cada corte.

Si el cortacésped golpea un objeto extraño, siga estos pasos:

- Apague el cortacésped. Suelte la palanca de interruptor.
- Retire el capuchón de bujía.
- Inspeccione la máquina respecto a daños.
- Encargue la reparación de cualquier daño a un centro de servicio autorizado antes de volver a encender y manejar el cortacésped.

21) Use solo cuchillas de repuesto idénticas a las originales.

CONSERVE ESTAS INSTRUCCIONES

5.2 Uso previsto

▲ ADVERTENCIA

- Este cortacésped está previsto para el corte manual del césped. El uso del cortacésped para operaciones no previstas podría provocar lesiones graves o mortales.
 - Use este cortacésped únicamente para cortar césped seco. No corte hierba mojada.
- Un uso inapropiado podría provocar lesiones personales o daños materiales, incluyendo daños en el cortacésped.
 - Use el cortacésped solo como se indica en este manual.
 - Nunca intente modificar o anular de ninguna manera los mandos o dispositivos de seguridad del cortacésped.
 - Nunca use un cortacésped que haya sido modificado o alterado de su diseño original.

5.3 Operador

▲ ADVERTENCIA

- Trabajar con el cortacésped puede resultar agotador. El operador debe estar en buena condición física y de salud mental. Para reducir el riesgo de lesiones personales:
 - Consulte con su médico antes de usar el cortacésped si tiene algún problema de salud que pueda agravarse por trabajo agotador.
 - No maneje el cortacésped bajo la influencia de sustancias (drogas, alcohol o medicamentos, etc.) que puedan perjudicar su visión, equilibrio, destreza o buen juicio.
 - Manténgase alerta. No maneje el cortacésped cuando esté cansado. Si se cansa, tómese un descanso.
 - No permita que menores utilicen el cortacésped.

- No debe permitirse que transeúntes, especialmente niños y animales, accedan al área donde se esté utilizando el cortacésped.

- El uso prolongado del cortacésped (u otras herramientas potentes) que expone al operador a vibraciones puede producir la enfermedad de dedos blancos (síndrome de Raynaud) o el síndrome del túnel carpiano. Estas afecciones reducen la capacidad de la mano para sentir y regular la temperatura. Producen entumecimiento y sensación de ardor y también pueden causar daños a los nervios y la circulación, así como necrosis tisular.

Se desconocen todos los factores que contribuyen a la enfermedad de dedos blancos. Como factores en el desarrollo de la enfermedad de dedos blancos se mencionan el clima frío, el tabaquismo y las enfermedades o condiciones físicas que afectan los vasos sanguíneos y el transporte sanguíneo, así como los altos niveles de vibración y los largos períodos de exposición a vibraciones.

Para reducir el riesgo de enfermedad de dedos blancos y síndrome del túnel carpiano:

- Use guantes mientras trabaja y mantenga las manos calientes.
- Mantenga el cortacésped en buen estado. Un cortacésped mantenido de forma inadecuada o con componentes sueltos tenderá a tener niveles de vibración más altos.
- Mantenga un agarre firme en todo momento, pero no apriete el mango con una presión constante y excesiva. Tome descansos frecuentes.
- Estas precauciones no garantizan que no sufrirá la enfermedad de dedos blancos o el síndrome del túnel carpiano.
 - Vigile atentamente el estado de sus manos y dedos si es un operador habitual.
 - Busque atención médica inmediatamente si aparece alguno de los síntomas anteriores.

5.4 Equipamiento de protección personal

▲ ADVERTENCIA

- Se puede producir pérdida de control y cortes graves si el cabello o la ropa entran en contacto con la cuchilla en movimiento o se enrollan de otro modo en los componentes del cor-

tacésped. Para reducir el riesgo de lesiones personales graves:



- Utilice ropa resistente y ajustada que también permita una total libertad de movimiento.
- Use overoles o pantalones largos hechos de un material pesado para ayudar a proteger sus piernas. No use shorts.

- Evite chaquetas holgadas, bufandas, corbatas, pantalones acampanados o con puños, joyas y cualquier otra prenda que pueda quedar atrapada en las ramas, la maleza o las partes móviles del cortacésped.
- Asegure el cabello por encima del nivel de los hombros antes de comenzar a trabajar.

- Para reducir el riesgo de lesiones oculares:



- Utilice siempre anteojos o gafas de protección ajustadas con protección lateral adecuada que tengan clasificación de impacto y estén marcadas como conformes con ANSI Z87 "+".

- La exposición prolongada al ruido de herramientas potentes puede provocar daños auditivos permanentes. Para reducir el riesgo de daños auditivos:



- Utilice barreras acústicas (tapones para los oídos u orejeras).
- Los operadores habituales deben hacerse revisar la audición periódicamente.
- Esté particularmente alerta y cauteloso al usar protección auditiva. Su capacidad para escuchar gritos, alarmas u otras advertencias audibles está restringida.

- Un buen punto de apoyo es muy importante. Para ayudar mantener un punto de apoyo seguro y reducir el riesgo de lesiones al trabajar:



- Use calzado robusto con suelas antideslizantes. No use sandalias, chancas, zapatos abiertos o similares ni vaya descalzo.

- Para mejorar su agarre y ayudar a proteger sus manos:



- Cuando manipule el cortacésped o su cuchilla, use siempre guantes de trabajo antideslizantes para trabajo pesado de cuero u otro material resistente al desgaste.

5.5 Cortacésped

▲ ADVERTENCIA

- El contacto con la cuchilla en movimiento puede causarle laceraciones graves. Para reducir el riesgo de este tipo de lesiones:
 - Mantenga las manos, los pies y otras partes de su cuerpo lejos de la cuchilla.
 - Nunca toque la cuchilla en movimiento con su mano o cualquier otra parte de su cuerpo.
- Para reducir el riesgo de lesiones personales al operador y a otras personas presentes:
 - Siempre apague el motor y retire el capuchón de la bujía de encendido antes de montar, ajustar, inspeccionar, limpiar, dar servicio, dar mantenimiento o guardar el cortacésped, y en cualquier otro momento en que no esté en uso.
- Para reducir el riesgo de incendio y de explosión:
 - Utilice únicamente la bujía de encendido especificada en este manual de instrucciones y asegúrese de que tanto ella como el cable de encendido estén limpios y en buenas condiciones.
 - Siempre presione firmemente el capuchón de bujía sobre el terminal de la bujía de encendido del tamaño adecuado.
 - Nunca pruebe el sistema de encendido con el capuchón de bujía retirado de la bujía de encendido o con una bujía retirada.
- Aunque ciertos accesorios o equipos auxiliares no autorizados pueden adaptarse a los cortacéspedes STIHL, su uso puede aumentar el riesgo de lesiones personales. Se recomiendan únicamente los accesorios y equipos auxiliares distribuidos por STIHL o aprobados expresamente por STIHL para su uso con este modelo específico de cortacésped.
 - Solo use los equipos auxiliares distribuidos o aprobados expresamente por STIHL.
 - Nunca modifique este cortacésped o su software de ninguna manera.
 - Nunca intente modificar o anular de ninguna manera los mandos o dispositivos de seguridad del cortacésped.

- El interruptor y los dispositivos de seguridad instalados en el cortacésped no deben retirarse ni puentearse. En particular, no sujete nunca la palanca de interruptor al mango (por ejemplo, atándola).
- Nunca use un cortacésped que haya sido modificado o alterado de su diseño original.
- Cualquier modificación en su silenciador o pantalla parachispas podría causar un aumento en la radiación de calor, chispas o nivel sonoro, aumentando así el riesgo de incendio, quemaduras o pérdida de audición. También puede dañar permanentemente el motor:
 - Nunca modifique su silenciador o pantalla parachispas.
- Si el cortacésped se cae o se somete a impactos fuertes similares:
 - Revise que no presente daños, que esté en buenas condiciones y que esté funcionando adecuadamente antes de continuar trabajando.
 - Verifique que los mandos y los dispositivos de seguridad estén trabajando correctamente.
 - Verifique que el sistema de combustible esté hermético y no tenga fugas.
 - Nunca trabaje con un cortacésped dañado o averiado. En caso de duda, haga revisar el cortacésped y la batería por su concesionario de servicio autorizado de STIHL.
- Si el cortacésped está dañado, no funciona correctamente, se ha dejado al aire libre, expuesto a la lluvia o a la humedad o se ha caído al agua u otro líquido, es posible que sus componentes ya no funcionen correctamente y que los dispositivos de seguridad estén inoperantes. Para reducir el riesgo de lesiones personales y daños materiales:
 - Lleve el cortacésped a su concesionario de servicio autorizado de STIHL para que lo revise antes de seguir manejándolo.
- Las piezas de repuesto STIHL originales están diseñadas específicamente para acoplarse a su cortacésped y cumplir con los requisitos de seguridad y rendimiento. El uso de piezas no autorizadas o aprobadas por STIHL puede ocasionar tanto lesiones graves o mortales como daños materiales.
 - STIHL recomienda usar solo piezas de repuesto STIHL idénticas.

5.6 Instrucciones de repostaje

Repostar

⚠ ADVERTENCIA

- La gasolina y sus vapores son extremadamente inflamables. Su cortacésped STIHL utiliza gasolina como combustible. Si se derrama y se enciende mediante una chispa u otra fuente de ignición, puede provocar un incendio y quemaduras graves o daños a la propiedad.



- Tenga mucho cuidado al manipular gasolina.
- No fume ni acerque fuego o llamas al combustible o al cortacésped.
- Apague todos los cigarrillos, puros, pipas y otras fuentes de ignición.
- Tenga en cuenta que el vapor de combustible puede escapar del sistema de combustible.

Elija un lugar seguro para repostar

⚠ ADVERTENCIA

- Para reducir el riesgo de incendio y explosión al repostar:



- Apague el motor y déjelo enfriar antes de retirar el tapón de combustible.
- Reposte su cortacésped en un área bien ventilada, al aire libre, lejos de llamas, luces piloto, calentadores de agua, calentadores, motores eléctricos y otras fuentes de ignición. Los vapores pueden encenderse con una chispa o una llama a muchos metros de distancia.
- Seleccione un suelo desnudo para repostar y aléjese al menos 10 pies (3 m) del lugar de repostaje antes de arrancar el motor.
- Limpie el aceite o combustible derramado y retire los restos empapados de aceite o combustible antes de encender su cortacésped.

- Tenga cuidado de no manchar su ropa con combustible. Si esto sucede, cámbiese de ropa inmediatamente.
- Utilice únicamente un contenedor de combustible aprobado.

Deje que el motor se enfríe antes de retirar el tapón del combustible

▲ ADVERTENCIA

- La presión del vapor de gasolina puede acumularse dentro del tanque de combustible. La cantidad de presión depende de varios factores, como el combustible utilizado, la altitud y la temperatura. Para reducir el riesgo de quemaduras y otras lesiones personales por escapes de gas, vapor y humos:
 - Apague siempre el motor y déjelo enfriar antes de retirar el tapón de combustible.
- El motor está enfriado por aire. Cuando se apaga, el aire refrigerante ya no pasa por el cilindro y la temperatura del motor aumentará durante varios minutos antes de comenzar a enfriarse. En ambientes cálidos, el enfriamiento tardará más. Para reducir el riesgo de quemaduras y otras lesiones personales por escapes de gas, vapor y humos:
 - Permita que el cortacésped se enfríe. Si necesita repostar combustible antes de terminar un trabajo, apague la máquina y deje que el motor se enfríe antes de abrir el tanque de combustible.

Retirar el tapón roscado de combustible

▲ ADVERTENCIA

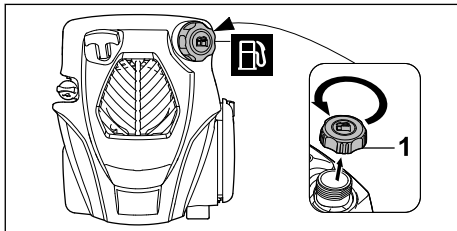

- Después de dejar que el cortacésped se enfríe, retire el tapón del combustible lenta y cuidadosamente para permitir que se libere la presión restante acumulada en el tanque:
 - Mientras mantiene una presión constante hacia abajo, gire lentamente el tapón aproximadamente 1/2 vuelta en el sentido antihorario.

- Si se produce alguna ventilación significativa, vuelva a sellar inmediatamente el tanque girando el tapón en sentido horario hasta la posición cerrada. Deje que el cortacésped se enfríe más antes de intentar abrir el tanque.
- Gire el tapón a la posición abierta solo después de que el contenido del tanque ya no esté bajo presión.
- Nunca retire el tapón girándolo directamente a la posición abierta sin antes permitir que el cortacésped se enfríe adecuadamente y luego liberar la presión residual girándolo lentamente aproximadamente 1/2 vuelta en sentido antihorario.
- Nunca intente quitar el tapón mientras el motor aún esté caliente o en marcha.

Instalar el tapón roscado de combustible

▲ ADVERTENCIA

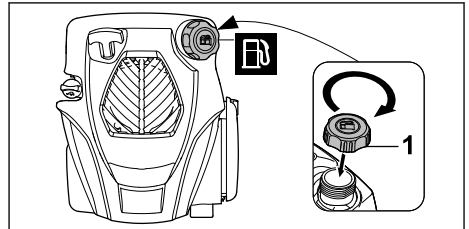

- Un tapón de combustible mal apretado puede aflojarse o desprenderse y provocar el derrame de grandes cantidades de combustible. Para reducir el riesgo de derrame de combustible e incendio debido a un tapón de combustible mal instalado, coloque el tapón correctamente en la abertura de llenado de combustible y apriételo con la mano hasta que esté seguro.

Tapón dañado o roto

▲ ADVERTENCIA

- Si el tapón de combustible no se puede apretar correctamente, es posible que esté dañado o roto. Deje de usar el cortacésped y llévelo a su concesionario de servicio autorizado de STIHL para que lo repare.

Consulte el manual del propietario de Kohler para conocer advertencias e instrucciones adicionales relacionadas con el combustible y el repostaje.

5.7 Uso del cortacéspedes –

5.7.1 Cortacésped

Antes de comenzar a trabajar, inspeccione el cortacésped y confirme lo siguiente:

- El cortacésped no está dañado y la cuchilla y otros componentes están fijados de manera adecuada y segura.
- El cortacésped no tiene fugas de gasolina.
- El tapón de combustible está cerrado de forma segura.
- La tapa de llenado de aceite de motor está cerrada y no hay fugas de aceite de motor en el tanque de aceite ni en ningún otro lugar del cortacésped.
- El cortacésped está limpio y libre de desechos combustibles del jardín.
- Los mandos funcionan correctamente y no han sido modificados.
- Si se desea cortar el césped y la hierba cortada se ha de recoger en la bolsa de hierba: la bolsa de hierba debe estar colocada correctamente.
- Si se desea cortar el césped y la hierba cortada se ha de expulsar hacia atrás: la bolsa de hierba debe estar desenganchada y el deflector debe estar cerrado.
- La cuchilla está correctamente colocada.
- Se han montado accesorios originales STIHL para este cortacésped.
- Los accesorios están correctamente colocados.
- Los mecanismos accionados por resorte funcionan y no están dañados.
- La cuchilla se detiene a los pocos segundos cuando se suelta la palanca de interruptor.

5.7.2 Antes del uso

▲ ADVERTENCIA

- El uso inadecuado o no autorizado puede causar lesiones personales y daños materiales.
 - Use el cortacésped solo como se indica en este manual de instrucciones.
- Nunca se debe permitir que los menores usen esta herramienta. No debe permitirse que personas presentes, especialmente niños y animales, accedan al área donde se esté utilizando. Pueden ocurrir accidentes si el operador no presta atención a la presencia de niños. Los niños a menudo se sienten atraídos por la máquina y las actividades de corte. Nunca asuma que los niños permanecerán donde los vio por última vez. Mantenga a los niños bajo la atenta mirada de un adulto responsable que no sea el operador. Tenga

mucho cuidado cuando se acerque a esquinas ciegas, arbustos, árboles u otros objetos que puedan impedir que usted vea a un niño.

- Para reducir el riesgo de incendio y de explosión:
 - Revise el sistema de combustible en busca de fugas, especialmente las partes visibles (p. ej., la tapa de llenado).
 - Coloque el capuchón de bujía de forma segura sobre la bujía de encendido.
 - No arranque el motor si el sistema de combustible tiene fugas o si el cortacésped está dañado. Encargue la reparación del cortacésped a un concesionario de servicio autorizado de STIHL antes de usarlo.
- Usar un cortacésped que esté modificado, dañado, indebidamente ajustado o revisado, o que no se haya montado por completo y de manera segura, puede provocar una avería y aumentar el riesgo de lesiones personales o la muerte.
 - Nunca maneje un cortacésped que esté modificado, dañado, revisado indebidamente o que no se haya montado por completo y de manera segura.
 - Siempre verifique que su cortacésped esté en buenas condiciones y funcione antes de comenzar a trabajar, particularmente la palanca de interruptor, y realice una inspección visual de la cuchilla.
 - Asegúrese de que la palanca de interruptor se mueva libremente y siempre vuelva a la posición de bloqueo cuando se suelte.
 - Nunca intente modificar o anular los mandos o los dispositivos de seguridad de ninguna manera.
 - Si su cortacésped o alguna parte presenta algún daño o no funciona debidamente, llévelo a su concesionario de servicio autorizado de STIHL. No use el cortacésped a menos que se haya corregido el problema.
- Nunca use su cortacésped con una bolsa de hierba dañada.
 - Inspeccione la bolsa de hierba con frecuencia y reemplácela con un reemplazo autorizado si presenta signos de desgaste o deterioro.
- Antes de arrancar el motor:
 - Lea y siga las instrucciones sobre cómo arrancar el motor,  11.1 y en el manual de instrucciones del motor.

- Para ayudar a reducir el riesgo de lesiones personales o muerte a causa de un encendido accidental:
 - Evite el contacto con la palanca de interruptor al agarrar el mango del cortacésped.
 - Apague siempre el motor antes de montar, transportar, ajustar, inspeccionar, limpiar, dar servicio, dar mantenimiento o guardar el cortacésped, y en cualquier momento en que no esté en uso.
 - Retire siempre el capuchón de bujía antes de ensamblar, inspeccionar, limpiar, reparar o mantener el cortacésped.
 - Nunca deje el cortacésped desatendido cuando el motor esté funcionando.
- Antes de arrancar el motor, siga los siguientes pasos para reducir el riesgo de lesiones personales por objetos lanzados al aire, pérdida de control o contacto involuntario con la cuchilla:
 - Asegúrese de que la cuchilla esté alejada de usted y de todas las demás obstrucciones y objetos, incluido el suelo.
 - Lea y siga las instrucciones sobre cómo arrancar el motor,  11.1.

5.7.3 Cómo sostener y controlar el cortacésped

▲ ADVERTENCIA

- Para mantener un agarre firme y controlar apropiadamente su cortacésped:
 - Maneje el cortacésped a paso de caminata en todo momento, nunca corra.
 - Mantenga los mangos limpios y secos en todo momento. Manténgalos libres de humedad, alquitrán, aceite, grasa y resina.
- El manejo del cortacésped con una sola mano puede provocar una pérdida de control y es extremadamente peligroso. Para reducir el riesgo de que el operador o las personas presentes sufran lesiones graves o mortales a causa de una pérdida de control:
 - Nunca intente manejar el cortacésped con una sola mano.

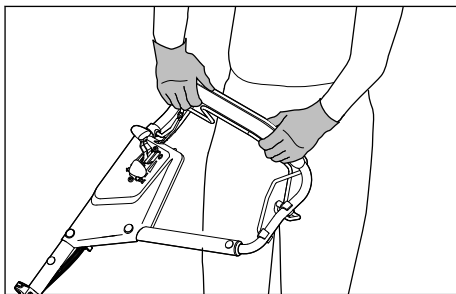

- Para reducir el riesgo de que el operador o las personas presentes sufran lesiones graves o mortales a causa de una pérdida de control:
 - Siempre sostenga el cortacésped firmemente con ambas manos mientras esté trabajando.
 - Rodee el mango firmemente con sus dedos, manteniendo el mango, el interruptor y la palanca de autopropulsión entre su pulgar y su índice (véase la ilustración).
 - Active la función de autopropulsión después de arrancar el motor.
 - No use el cortacésped para transportar personas u objetos.
 - No fije objetos al mango.
- Para reducir el riesgo de que el operador o las personas presentes sufran lesiones graves o mortales a causa de un contacto con la cuchilla de corte:
 - Mantenga las manos, pies los y otras partes del cuerpo lejos de la cuchilla de corte.
 - Nunca toque una cuchilla de corte en movimiento con su mano o cualquier otra parte de su cuerpo.



- No toque la cuchilla mientras el motor esté funcionando.
- Para reducir el riesgo de que el operador o los transeúntes sufran lesiones graves o mortales por cortes a causa de una pérdida de control, pise con cuidado y mantenga un equilibrio adecuado en todo momento:
 - Nunca trabaje con el cortacésped bajo la lluvia o en condiciones húmedas o muy mojadas.
 - Asegúrese de mantener un buen equilibrio y de pisar de manera segura en todo momento.
 - Para evitar tropezones o caídas, tenga especial cuidado en terrenos muy cubiertos de vegetación y esté siempre atento a

obstáculos ocultos como tocones de árboles, raíces, piedras, hoyos y zanjas.

- Sea extremadamente precavido cuando trabaje en pendientes o terreno irregular.
- Detenga la cuchilla al cruzar superficies de grava.
- Para pisar de manera más segura, despeje siempre las ramas caídas, los matorrales, los recortes y otros materiales, objetos o vegetación que puedan aumentar el riesgo de resbalar, tropezar o caer.
- No se sobreextienda.
- Para reducir el riesgo de que el operador o las personas presentes sufran lesiones graves a causa de una pérdida de control:



- No corte cerca de caídas, zanjas, peligros hídricos o taludes. Podría perder el equilibrio.
- Sea extremadamente precavido cuando trabaje en pendientes o terreno irregular. No use el cortacésped en pendientes excesivamente inclinadas. Las pendientes son un factor determinante en relación con los accidentes por resbalones y caídas, que pueden provocar lesiones graves.
- Maneje este cortacésped únicamente en pendientes con inclinaciones de hasta 20°.
- Corte en paralelo a la pendiente, nunca hacia arriba o abajo. Preste especial atención cuando cambie de dirección en las pendientes.
- No tire del cortacésped hacia atrás a no ser que sea absolutamente necesario. Siempre mire hacia abajo y hacia atrás antes de y durante cualquier desplazamiento hacia atrás.

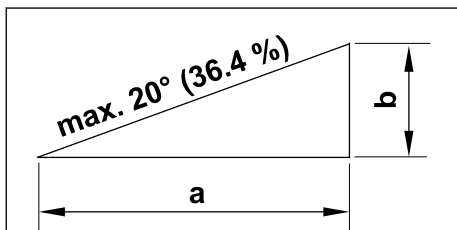

Una inclinación de 20° representa una inclinación vertical de $b = 14.3$ in. (36.4 cm) a una longitud horizontal de $a = 39.4$ in. (100 cm).

5.7.4 Condiciones de trabajo

▲ ADVERTENCIA

- Maneje su cortacésped solo con buena visibilidad durante condiciones favorables de luz diurna.
 - Posponga el trabajo si el tiempo es ventoso, nublado, lluvioso o inclemente.
 - Nunca maneje el cortacésped sobre hierba mojada. No corte hierba mojada.
 - No maneje el cortacésped si existe el riesgo de relámpagos.
- Su cortacésped es una máquina para una sola persona.
 - No debe permitirse que personas presentes, especialmente niños y animales, accedan al área donde se esté utilizando.
 - Apague el motor inmediatamente si se le acercan o si alguien ingresa al área.
- Para reducir el riesgo de lesiones a transeúntes y usuarios no autorizados:
 - Nunca deje el cortacésped desatendido cuando el motor esté funcionando.
 - Apague el motor durante las pausas y en cualquier otro momento en que no utilice el cortacésped.
- Las chispas generadas durante el funcionamiento del cortacésped pueden encender gases, líquidos, vapores, polvos u otros materiales y sustancias combustibles. Para reducir el riesgo de incendio y de explosión:
 - Nunca use el cortacésped en un lugar donde haya gases, líquidos, vapores, polvos u otros materiales y sustancias combustibles.
 - Lea y siga las recomendaciones emitidas por las autoridades gubernamentales (p. ej., OSHA) para identificar y evitar los peligros de los gases, líquidos, vapores, polvos u otros materiales y sustancias combustibles.
 - Nunca modifique el silenciador del motor ni la pantalla parachispas.
- Desde que se pone en marcha, el motor genera gases de escape tóxicos que contienen sustancias químicas, como hidrocarburos no quemados (incluido el benceno) y monóxido de carbono, que se sabe que causan problemas respiratorios, cáncer, defectos de nacimiento u otros daños reproductivos. Algunos de los gases (p. ej., monóxido de carbono) pueden ser incoloros e inodoros. Para

reducir el riesgo de sufrir lesiones o enfermedades graves o mortales debido a la inhalación de gases de escape tóxicos:



- Arranque y maneje el cortacésped únicamente al aire libre en un área de trabajo bien ventilada. Nunca maneje el cortacésped en interiores, en espacios reducidos u otros lugares mal ventilados.
 - Si los gases de escape se concentran debido a una ventilación insuficiente, elimine las obstrucciones del área de trabajo. Asegúrese de que haya una ventilación adecuada antes de continuar.
- Si una cuchilla metálica en rotación golpea una roca u otro objeto duro, se podrían generar chispas capaces de encender materiales inflamables en determinadas circunstancias. Los materiales inflamables pueden incluir vegetación y maleza seca, en particular cuando las condiciones climáticas son calientes y secas.
 - Si existe un riesgo de incendio (también forestal), no use el cortacésped cerca de materiales inflamables o cerca de vegetación o maleza seca.
 - Comuníquese con las autoridades locales de control de incendios o con el servicio forestal de EE.UU. si tiene alguna pregunta sobre si las condiciones climáticas y de la vegetación son adecuadas para el uso de una cuchilla metálica.
 - El uso de este cortacésped puede generar polvo y otras sustancias que contengan productos químicos considerados como causantes de problemas respiratorios, cáncer, defectos de nacimiento y otros problemas reproductivos.
 - Consulte con agencias gubernamentales como EPA, OSHA, CARB y NIOSH y otras fuentes fidedignas sobre materiales peligrosos si desconoce los riesgos asociados con las sustancias particulares que está cortando o con las que está trabajando.
 - La inhalación de ciertos polvos, especialmente polvos orgánicos, tales como moho o polen, puede provocar reacciones alérgicas o asmáticas en personas propensas. La inhalación repetida o de grandes cantidades de polvo u otros contaminantes del aire, especialmente

los de partículas pequeñas, puede causar enfermedades respiratorias o de otro tipo.

- Controle el polvo en su fuente, siempre que sea posible.
 - En la medida de lo posible, procure que el viento o el proceso de operación alejen el polvo, vapor u otras partículas generadas por el cortacésped del lugar donde se encuentra el operador.
 - Si no es posible mantener el polvo u otras partículas inhalables a niveles de fondo o aproximadamente de fondo, siempre utilice una mascarilla aprobada por NIOSH y con capacidad adecuada para las condiciones específicas del sitio. Siga las recomendaciones dadas por autoridades gubernamentales (p. ej., OSHA/NIOSH) y asociaciones laborales y comerciales.
- Si la vegetación que corta o el terreno circundante están cubiertos por una sustancia química, como un pesticida, fertilizante o herbicida:
 - Lea y siga las instrucciones y advertencias que acompañan a la sustancia que cubre la vegetación o el terreno circundante.

5.7.5 Instrucciones de funcionamiento

▲ ADVERTENCIA

- En caso de emergencia, apague el motor inmediatamente.
- La cuchilla de corte continúa girando durante un breve período después de soltar completamente la palanca de interruptor. Esto se denomina efecto volante. Para reducir el riesgo de lesiones personales graves a causa del contacto con la cuchilla:
 - Espere hasta que se detenga la cuchilla antes de levantar o transportar el cortacésped.
- El silenciador y otras partes del motor (p. ej., aletas del cilindro, bujía de encendido) se calientan durante el funcionamiento y permanecen calientes durante un tiempo después de detener el motor. Para reducir el riesgo de lesiones por quemaduras:
 - Deje que el motor se enfríe antes de inspeccionar, transportar o almacenar el cortacésped. Evite el contacto con el silenciador mientras aún esté caliente después del funcionamiento.
 - Mantenga limpia el área alrededor del silenciador. Retire el exceso de lubricante y todos los residuos.

- Deje que el cortacésped se enfríe lejos de cualquier superficie combustible antes de almacenarlo y transportarlo.
- No siga trabajando con una carcasa de cilindro dañada o mal montada o con una carcasa de silenciador dañada o deformada. Puede interferir con el proceso de enfriamiento del silenciador.
- El silenciador de este cortacésped está equipado con una pantalla parachispas. Esta pantalla normalmente permanecerá limpia como resultado del calor del silenciador y no necesita servicio ni mantenimiento. Para reducir el riesgo de incendio por emisión de partículas calientes:
 - Nunca haga funcionar su cortacésped si le falta una pantalla parachispas o si esta está dañada.
 - Si experimenta una pérdida de rendimiento y sospecha que la pantalla está obstruida, someta el silenciador a una inspección. Algunas leyes o regulaciones estatales o federales pueden requerir un parachispas debidamente mantenido para ciertos usos.
- En California, es una violación de § 4442 o § 4443 del Código de Recursos Públicos usar u operar herramientas impulsadas por gasolina en terrenos cubiertos de bosques, matorrales o pasto, a menos que el sistema de escape del motor esté equipado con un parachispas que cumpla con los requisitos y se mantenga en un buen estado de funcionamiento. El propietario/operador de este producto es responsable del mantenimiento adecuado del parachispas. Otros estados o entidades/agencias gubernamentales, como el Servicio Forestal de EE. UU., pueden tener requisitos similares.
 - Si existe un riesgo de incendio, no use el cortacésped cerca de materiales inflamables o cerca de vegetación o matorrales.
 - Comuníquese con las autoridades locales contra incendios o con el Servicio Forestal de EE. UU. si tiene alguna pregunta sobre las leyes o regulaciones relacionadas con los requisitos de protección contra incendios.
- Si el cable de arranque retrocede a alta velocidad, la mano y el brazo serán atraídos hacia el motor más rápidamente de lo que se puede soltar la manija de arranque.
 - Tire lentamente de la manija de arranque hasta notar una resistencia a la compresión y luego tire con fuerza con el brazo extendido para evitar el retroceso.

- El cortacésped está equipado con un embrague freno de cuchilla. Después de soltar la palanca de interruptor, la cuchilla se detiene al cabo de unos segundos, pero el motor sigue funcionando.
 - Apague el motor y retire el capuchón de bujía antes de limpiar, mantener, reparar o transportar el cortacésped.
- El contacto con una cuchilla en movimiento provocará lesiones graves o mortales.
 - Espere hasta que se detenga la cuchilla antes de levantar o transportar el cortacésped.



- No toque la cuchilla.
- Si la cuchilla está bloqueada por un objeto: pare el motor y retire el capuchón de bujía. Solo entonces retire el objeto.

- El equipo de corte de su cortacésped no protegerá al operador de todos los objetos extraños (grava, vidrio, alambre, etc.) arrojados hacia atrás por la cuchilla en rotación. Los objetos lanzados también pueden rebotar y golpear al operador, a transeúntes o a la propiedad.
 - Evite descargar material contra una pared u obstrucción.
- La cuchilla en rotación puede arrojar objetos extraños a una gran distancia de manera directa o por rebote. Los objetos lanzados, entre ellos cuchillas rotas, pueden causar lesiones graves o mortales al operador o a los transeúntes. Para reducir el riesgo de lesiones personales graves:



- Inspeccione el área de trabajo. Retire piedras, vidrios, rocas, juguetes, palos, cables, piezas de metal u otros objetos que puedan ser arrojados por la cuchilla, dañar la cuchilla o causar lesiones personales o daños a la propiedad (p. ej., vehículos estacionados, ventanas).



- Utilice siempre protección ocular adecuada y mantenga a los transeúntes al menos a 50 pies (15 m) de distancia del área de trabajo. Cualquier persona que deba ingresar al área restringida también debe usar protección ocular adecuada.

- Para reducir el riesgo de daños a la propiedad, mantenga también esta distancia de objetos como vehículos y ventanas.
- Mantener una distancia mínima de 50 pies (15 m) no puede eliminar el riesgo potencial de lesiones personales y daños a la propiedad por objetos arrojados.
- Permanezca detrás del mango cuando el motor esté funcionando o la cuchilla de corte esté girando.
- Apague el motor inmediatamente si se le acercan mientras trabaja con el cortacésped.
- Nunca dirija el material descargado hacia nadie.
- Nunca utilice el cortacésped sin la bolsa de hierba o la tapa de expulsión trasera en su lugar y cumpliendo su función. Asegúrese de que todos los dispositivos de seguridad estén en su lugar antes de comenzar a trabajar.
- Para reducir el riesgo de lesiones personales graves a causa de una puesta en marcha accidental:



- No coloque las manos ni los pies cerca o debajo de la máquina. Manténgase alejado de la abertura de expulsión en todo momento.
- Nunca toque la cuchilla con las manos, los pies o cualquier otra parte del cuerpo mientras el motor esté funcionando, incluso si la cuchilla no se está moviendo. Mantenga a los transeúntes al menos a 50 pies (15 m) de distancia.
- Si la cuchilla o los canales de expulsión se ensucian, se obstruyen o se atascan, siempre apague el motor y asegúrese de que la cuchilla se haya detenido antes de inspeccionarla. Limpie la suciedad, la hierba, las malezas y otros materiales de la cuchilla y de los canales de expulsión a intervalos regulares, pero solo después de retirar el capuchón de bujía.
- Una cuchilla dañada o suelta puede vibrar, agrietarse, romperse o desprenderse del cortacésped, lo que puede provocar lesiones graves o mortales.

- Antes de comenzar a trabajar, examine la cuchilla. Si la cuchilla está dañada o agrietada, reemplácela inmediatamente. Si el borde de la cuchilla está desafilado o mellado, afílela y equilibre o reemplácela.
- Si la cuchilla se suelta después de haber sido correctamente apretada, detenga el trabajo de inmediato y encargue la reparación de su cortacésped a su concesionario de servicio autorizado de STIHL.
- Nunca use un cortacésped con una cuchilla suelta o dañada.
- El cortacésped está equipado con una transmisión hidrostática. Las fugas de líquido hidráulico pueden provocar quemaduras.
 - Utilice guantes protectores.
 - No toque partes calientes o presurizadas del sistema hidráulico.
 - Si el líquido hidráulico entra en contacto con la piel o los ojos: lave inmediatamente el área afectada con abundante agua y busque atención médica.

⚠ PELIGRO

- Para reducir el riesgo de electrocución:



- Nunca maneje este cortacésped cerca de alambres o cables que puedan estar transportando corriente eléctrica.

6 Mantenimiento, reparación y almacenamiento

6.1 Advertencias e instrucciones

⚠ ADVERTENCIA

- Para reducir el riesgo de incendio u otras lesiones personales y daños materiales:
 - Siga estrictamente las instrucciones de limpieza y mantenimiento presentes en los apartados apropiados de este manual de instrucciones y en el manual de instrucciones del motor.
 - Nunca intente reparar una cuchilla dañada o rota. Esto puede hacer que se desprendan piezas rotas y provoquen lesiones graves o mortales.
 - Utilice siempre guantes de trabajo antideslizantes para trabajo pesado cuando manipule las cuchillas.
 - STIHL recomienda que todos los trabajos de reparación sean realizados por concesionarios de servicio autorizados de STIHL.

- Mantenga y reemplace las etiquetas de advertencia e instrucciones, según sea necesario.
- Una puesta en marcha accidental puede resultar en lesiones personales o daños materiales. Para reducir el riesgo de lesiones personales y daños materiales a causa de una puesta en marcha accidental:
 - Retire el capuchón de bujía.
- La cuchilla es la única pieza del cortacésped que el usuario puede reemplazar.
 - Cuando manipule la cuchilla, utilice guantes de trabajo antideslizantes para trabajo pesado de cuero u otro material resistente al desgaste.
 - Reemplace la cuchilla cuando se desgaste o presente daños.
 - Una vez reemplazada la cuchilla, apriete la tuerca, el perno y el tornillo.
- El uso de piezas no autorizadas o aprobadas por STIHL puede ocasionar tanto lesiones graves o mortales como daños materiales.
 - STIHL recomienda que para las reparaciones o el mantenimiento se utilicen únicamente piezas de repuesto idénticas de STIHL.
- Un almacenamiento inadecuado puede resultar en el uso no autorizado, en daños en el cortacésped, y en un mayor riesgo de incendio y otras lesiones personales o daños materiales.
 - Apague el motor y déjelo enfriar antes de guardar el cortacésped.
 - Apriete todas las tuercas, pernos y tornillos después de cada uso.
 - Guarde el cortacésped alejado de llamas, luces piloto, calentadores de agua, calentadores, motores eléctricos y otras fuentes de ignición.
 - Guarde el cortacésped y la estación de carga a cubierto en un lugar seco, seguro y fuera del alcance de los niños o de usuarios no autorizados.







¡CONSERVE ESTAS INSTRUCCIONES!

7 Antes de empezar a trabajar



7.1 Preparación del cortacésped para el funcionamiento

Los siguientes pasos deben realizarse antes de comenzar cualquier trabajo:



- ▶ Retire el material de embalaje y los seguros de transporte.
- ▶ Monte el mango,  8.1.

- ▶ Despliegue y ajuste el mango,  9.2.
- ▶ Ajuste el cable del sistema de accionamiento,  21.6.
- ▶ Ajuste la altura de corte,  16.1.
- ▶ Verifique si los mandos funcionan y están en buenas condiciones,  15.1.
- ▶ Compruebe la cuchilla,  21.3.
- ▶ Llène aceite del motor,  10.2.
- ▶ Reposte el cortacésped;  10.1.

Para cortar y recoger la hierba cortada en la bolsa de hierba:

- ▶ Retire el accesorio de mulching,  8.2.2.
- ▶ Monte la bolsa de hierba,  8.3.2.

Para el mulching:

- ▶ Retire la bolsa de hierba,  8.3.3.
- ▶ Instale el accesorio de mulching,  8.2.1.

8 Armado del cortacéspedes

8.1 Montar el mango

ADVERTENCIA

- Para reducir el riesgo de lesiones, siempre apague el motor, retire el capuchón de bujía, coloque el cortacésped en una superficie plana y asegúrelo antes de ensamblar el mango.

ADVERTENCIA

- Para reducir el riesgo de lesiones por pérdida de control, asegúrese de que el mango esté montado de forma adecuada y segura antes de comenzar a trabajar. El mango se puede ajustar empujando la palanca de ajuste del mango. Compruebe que el mango esté engranado de forma segura en una posición antes de comenzar a trabajar. Tenga cuidado y evite pillarse los dedos entre las piezas.

ADVERTENCIA

- Para reducir el riesgo de pillarse los dedos entre las piezas, sostenga el mango en el punto más alto con una mano durante el montaje.

Para montar el mango:

- ▶ Apague el motor;  12.1.
- ▶ Coloque el cortacésped sobre una superficie plana.

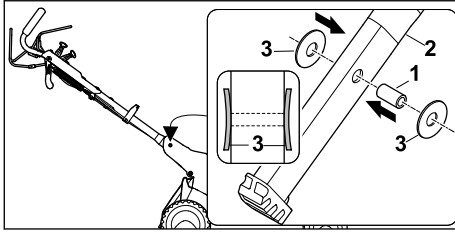

- ▶ Presione el casquillo (1) para introducirlo en el orificio del mango (2).
- ▶ Coloque los muelles de disco (3) en el casquillo (1) con la curvatura hacia adentro.

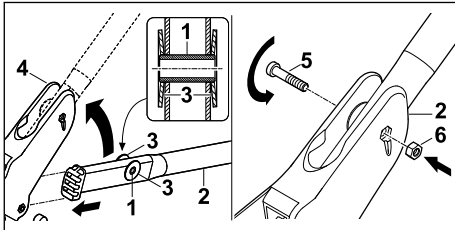

- ▶ Sujete el casquillo (1) y los muelles de disco (3) junto con el mango (2) e introdúzcalos desde abajo en el soporte del mango (4).
- ▶ Despliegue el mango (2) hasta que los orificios del soporte del mango (4) y el casquillo (1) queden alineados.
- ▶ Introduzca el tornillo (5) a través de los orificios del soporte del mango (4) y el casquillo (1) ubicado en el mango (2).
- ▶ Coloque la tuerca (6) en el hueco del soporte del mango (4).
- ▶ Apriete firmemente el tornillo (5).
- ▶ Pliegue el mango.

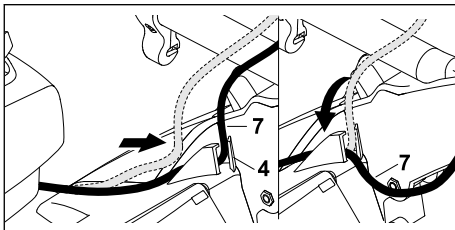

- ▶ Primero inserte el cable del embrague del freno de la cuchilla (el cable más grueso) (7) en la guía del soporte del mango (4).

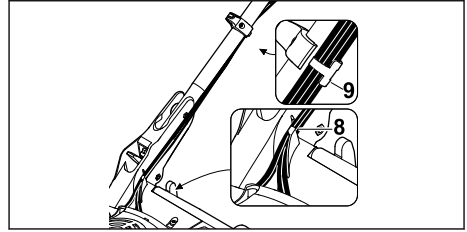

- ▶ Inserte los cables (8) en la guía de cables (9).
- ▶ Despliegue el mango. No es necesario volver a desmontar el mango.

Gancho en la manija de arranque

- ▶ Retire el capuchón de bujía.

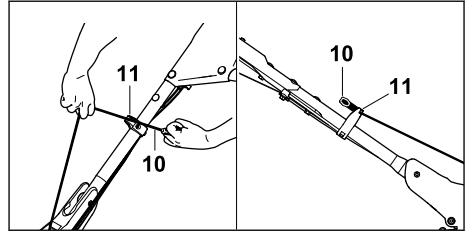

- ▶ Tire lentamente de la manija de arranque (10) en dirección a la guía de cables (11).
- ▶ Conecte la manija de arranque (10) a la guía de cables (11).
- ▶ Conecte el capuchón de bujía.

8.2 Colocación y retiro del accesorio de ruido

8.2.1 Instalar el accesorio de mulching

Para instalar el accesorio de mulching:

- ▶ Apague el motor, 12.1.
- ▶ Coloque el cortacésped sobre una superficie plana.

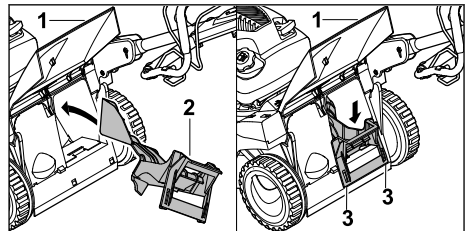

- ▶ Abra la cubierta de expulsión trasera (1) y manténgala abierta.
- ▶ Inserte el accesorio de mulching (2) en diagonal desde arriba en el canal de expulsión.

- ▶ Gire el accesorio de mulching (2) a la posición horizontal, presiónelo hacia abajo y deje que encaje audiblemente en las dos pestañas de bloqueo (3) de la carcasa.
- ▶ Cierre la cubierta de expulsión trasera (1).

8.2.2 Retirar el accesorio de mulching

Para retirar el accesorio de mulching:

- ▶ Apague el motor,  12.1.
- ▶ Coloque el cortacésped sobre una superficie plana.

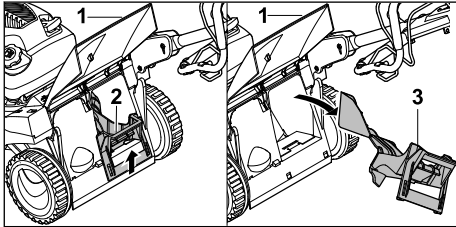

- ▶ Abra la cubierta de expulsión trasera (1) y manténgala abierta.
- ▶ Tire de la pestaña de bloqueo (2) hacia arriba.
- ▶ Saque el accesorio de mulching (3) en diagonal hacia arriba del canal de expulsión.
- ▶ Cierre la cubierta de expulsión trasera (1).

8.3 Ensamblar, montar y retirar la bolsa de hierba

8.3.1 Ensamblar la bolsa de hierba

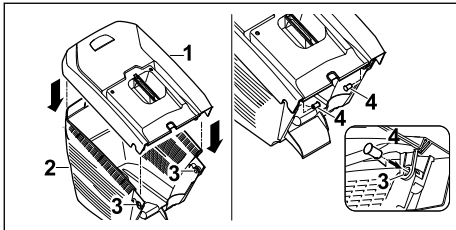

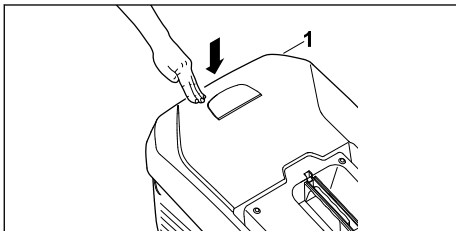

- ▶ Coloque la parte superior de la bolsa de hierba (1) sobre su parte inferior (2).
- ▶ Presione los pernos (4) desde el interior hasta que atraviesen las aberturas (3).



- ▶ Presione la parte superior de la bolsa de hierba (1) hacia abajo. La parte superior de la bolsa de hierba (1) encajará de forma audible.

8.3.2 Montar la bolsa de hierba

Para montar la bolsa de hierba:

- ▶ Suelte la palanca de interruptor para desenganchar la cuchilla,  13.2
- ▶ Coloque el cortacésped sobre una superficie plana.
- ▶ Si el accesorio de mulching todavía está montado, retírelo,  8.2.2.

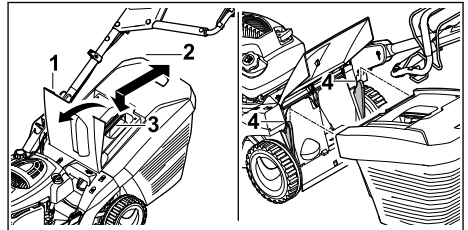

- ▶ Abra la cubierta de expulsión trasera (1) y manténgala abierta.
- ▶ Sujete la bolsa de hierba (2) por el asa (3) y fíjela a los soportes (4).
- ▶ Coloque la cubierta de expulsión trasera (1) sobre la bolsa de hierba (2).

8.3.3 Retirar la bolsa de hierba

Para retirar la bolsa de hierba:

- ▶ Suelte la palanca de interruptor para desenganchar la cuchilla,  13.2
- ▶ Coloque el cortacésped sobre una superficie plana.
- ▶ Abra la cubierta de expulsión trasera y manténgala abierta.
- ▶ Sujete la bolsa de hierba por el asa y retírela hacia arriba.
- ▶ Cierre la cubierta de expulsión trasera.

9 Ajuste del cortacéspedes –

9.1 Desplegar el mango

ADVERTENCIA

- Asegúrese de no pellizcar, doblar ni tensar los cables de control al plegar o desplegar el mango. Dañar el cable podría afectar la activación y el funcionamiento del cortacésped y provocar una condición operativa insegura.

Para desplegar el mango:

- ▶ Apague el motor;  12.1.

- ▶ Retire el capuchón de bujía.
- ▶ Coloque el cortacésped sobre una superficie plana.

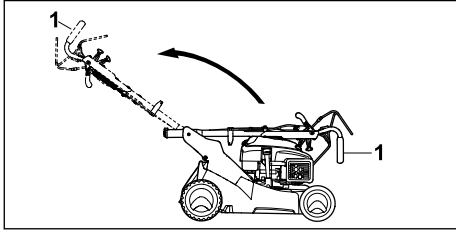

- ▶ Despliegue el mango (1) y asegúrese de que los cables no queden atrapados.
- ▶ Asegúrese de que el mango (1) encaje completamente y de forma segura.

Para enganchar la manija de arranque:

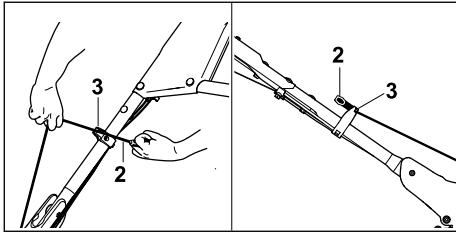

- ▶ Tire lentamente de la manija de arranque (2) en dirección a la guía de cables (3).
- ▶ Conecte la manija de arranque (2) a la guía de cables (3).
- ▶ Conecte el capuchón de bujía.

9.2 Ajustar el mango

El mango se puede ajustar a 3 alturas diferentes.

Para ajustar el mango:

- ▶ Apague el motor; 12.1.
- ▶ Retire el capuchón de bujía para evitar un arranque involuntario.
- ▶ Coloque el cortacésped sobre una superficie plana.

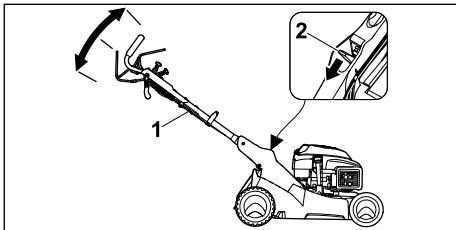

- ▶ Sostenga el mango (1).
- ▶ Presione la palanca de ajuste del mango (2) hacia abajo y manténgala presionada.

- ▶ Coloque el mango (1) en la posición deseada.
- ▶ Suelte la palanca de ajuste del mango (2) y asegúrese de que el mango (1) encaje completamente y de forma segura.
- ▶ Conecte el capuchón de bujía.

9.3 Plegar el mango

⚠ ADVERTENCIA

- Asegúrese de no pellizcar, doblar ni tensar los cables de control al plegar o desplegar el mango. Dañar el cable podría afectar la activación y el funcionamiento del cortacésped y provocar una condición operativa insegura.

El mango se puede plegar para ahorrar espacio al transportar o almacenar la máquina.

Para plegar el mango:

- ▶ Apague el motor; 12.1.
- ▶ Coloque el cortacésped sobre una superficie plana.
- ▶ Retire el capuchón de bujía.
- ▶ Desenganche la manija de arranque de la guía de cables.

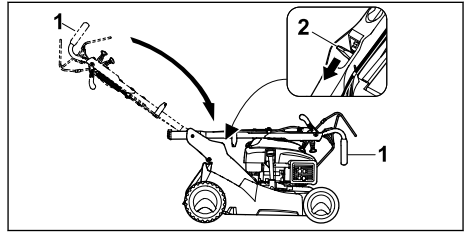

- ▶ Sostenga el mango (1).
- ▶ Presione la palanca de ajuste del mango (2) hacia abajo y manténgala en esa posición.
- ▶ Pliegue el mango.

10 Repostar el cortacésped y agregar aceite de motor

10.1 Repostar el cortacésped

INDICACIÓN

Si no se reposta con el combustible correcto, el cortacésped podría dañarse.

- Revise las instrucciones de funcionamiento del motor y siga las instrucciones del fabricante del motor sobre el combustible adecuado.

- ▶ Apague el motor.
- ▶ Coloque el cortacésped sobre una superficie plana.

- ▶ Limpie el área alrededor del tapón de combustible con un paño húmedo.

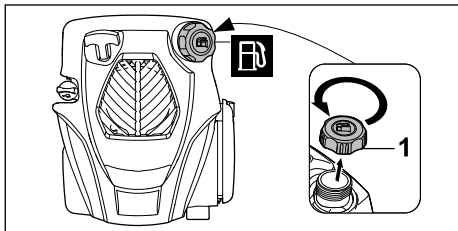

- ▶ Gire el tapón de combustible (1) en sentido antihorario hasta que se pueda retirar.
- ▶ Retire el tapón de combustible.
- ▶ Llene de combustible utilizando un dispositivo de llenado adecuado de modo que queden libres al menos 0.5 in. (13 mm) hasta el borde del tanque de combustible.
- ▶ Coloque el tapón de combustible en el tanque de combustible.
- ▶ Gire el tapón de combustible en sentido horario y apriételo firmemente con la mano. El tanque de combustible está sellado.

10.2 Aceite de motor

Agregue el aceite de motor como se describe en el manual de instrucciones del motor.

El aceite de motor lubrica y enfría el motor.

La especificación y la capacidad del aceite de motor se pueden encontrar en el manual de instrucciones del motor.

INDICACIÓN

El motor del cortacésped no contiene aceite de motor en el momento de la entrega. Arrancar el motor sin aceite o con muy poco aceite puede dañar el cortacésped.

- Siempre verifique el nivel de aceite del motor antes de comenzar. Si es necesario, agregue aceite de motor adicional antes de comenzar a trabajar.

11 Arranque del motor

11.1 Arrancar el motor

⚠ ADVERTENCIA

- Para reducir el riesgo de lesiones graves o mortales para el operador o las personas presentes, mantenga las manos, los pies y otras partes del cuerpo alejados de la cuchilla, 5.7.3. Nunca meta la mano debajo del equipo de corte ni intente tocar la cuchilla mientras el capuchón de bujía esté conectado.

⚠ ADVERTENCIA

- Nunca maneje su cortacésped si está dañado, ajustado o mantenido indebidamente, si no está ensamblado de manera completa y segura o no funciona correctamente, 5.5. Para reducir el riesgo de lesiones personales, use siempre ropa y prendas de protección adecuadas, incluida una protección ocular adecuada, 5.4. Para reducir el riesgo de sufrir lesiones graves o mortales por pérdida de control, siempre sujete el cortacésped con ambas manos cuando esté trabajando, 5.7.3.

⚠ ADVERTENCIA

- Nunca arranque el motor si se derrama combustible. Para reducir el riesgo de que el operador o transeúntes sufran lesiones graves y mortales, evite crear cualquier fuente de ignición hasta que los vapores del combustible se hayan disipado.

Antes de arrancar el motor:

- ▶ Asegúrese de tener una base segura y firme.
- ▶ Póngase derecho.
- ▶ Sostenga y maneje el cortacésped siempre con las dos manos.
- ▶ Coloque el cortacésped sobre una superficie plana.

Para arrancar el motor:

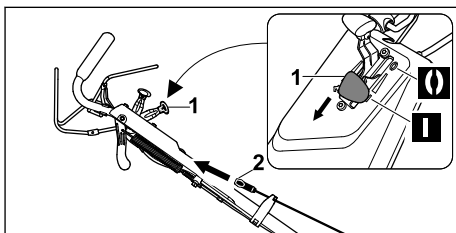

- ▶ Coloque la palanca del acelerador (1) en la posición I.
- ▶ Tire de la manija de arranque (2) lentamente con su mano derecha hasta que sienta resistencia.
- ▶ Tire de la manija de arranque (2) rápidamente y déjela que regrese hasta que el motor se ponga en marcha.
- ▶ Si el motor no arranca: observe las instrucciones de funcionamiento del motor.

INDICACIÓN

Para facilitar el arranque, evite arrancar el cortacésped en hierba alta.

12 Apagado del motor

12.1 Apagar el motor

! ADVERTENCIA

- La cuchilla seguirá moviéndose durante un rato después de soltar la palanca de interruptor. Para evitar lesiones graves o mortales, evite el contacto con la cuchilla en movimiento. Para reducir el riesgo de lesiones personales por activación no intencionada o uso no autorizado, apague el motor, asegúrese de que la cuchilla se haya detenido y retire el capuchón de bujía antes de transportar la máquina.

Para apagar el motor:

- ▶ Coloque el cortacésped sobre una superficie plana.
- ▶ Suelte la palanca de interruptor para desengranar la cuchilla,  13.2

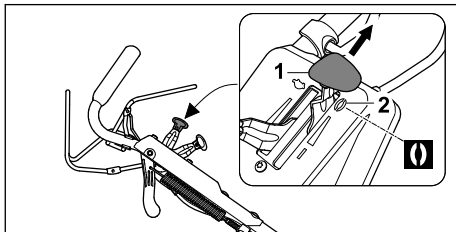

- ▶ Coloque la palanca del acelerador (1) en la posición 0 (2). El motor se detiene.
- ▶ Salga de la posición de usuario.

13 Engranar y desengranar la cuchilla

13.1 Engranar la cuchilla

! ADVERTENCIA

- La cuchilla continúa girando durante un breve período después de soltar completamente la palanca de interruptor. Esto se denomina efecto volante,  5.7.5

El cortacésped está equipado con un embrague del freno de la cuchilla. Después de soltar la palanca de interruptor, la cuchilla se detiene al cabo de unos segundos, pero el motor sigue funcionando. Esto permite al usuario continuar usando el sistema de accionamiento y vaciar la bolsa de hierba sin tener que volver a arrancar el motor después.

INDICACIÓN

Para evitar que se dañe el cortacésped, engrane la cuchilla solo a la velocidad máxima del motor y no en hierba alta. Siempre accione el embrague de cuchilla brevemente para evitar su desgaste innecesario.

Para engranar la cuchilla

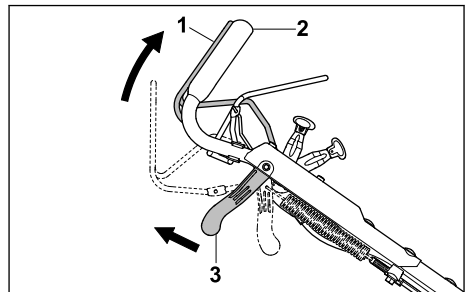

- ▶ Presione la palanca de interruptor (1) hacia el mango (2) y manténgala presionada.
- ▶ Tire de la palanca de engrane de cuchilla (3) hacia atrás hasta que haga tope. Sentirá cuando la palanca esté completamente encajada. Se puede soltar la palanca de engrane de cuchilla.

13.2 Desengranar la cuchilla

Para desengranar la cuchilla

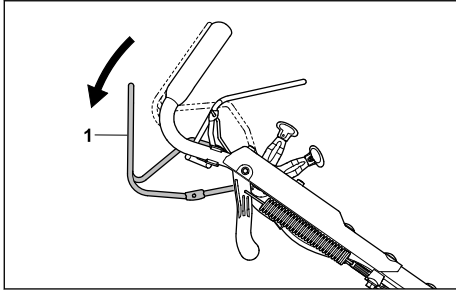

- ▶ Suelte la palanca de interruptor (1). La palanca de acople de cuchilla está desbloqueada y vuelve a su posición original. La cuchilla está desengranada y se detiene en un breve periodo de tiempo. El motor sigue funcionando.

14 Activación y desactivación del sistema de propulsión

14.1 Activar el sistema de accionamiento

La velocidad de autopropulsión del cortacésped se puede ajustar continuamente desde 0.3 mph a 3.9 mph (0.5 km/h a 6.3 km/h).

Si la palanca de velocidad está en la posición ↺, el cortacésped se mueve a la velocidad más alta. Si la palanca de velocidad está en la posición ↻, el cortacésped se mueve a la velocidad más baja.

Para activar el sistema de accionamiento:

- ▶ Coloque el cortacésped sobre una superficie plana.
- ▶ Encienda el motor; 11.1.

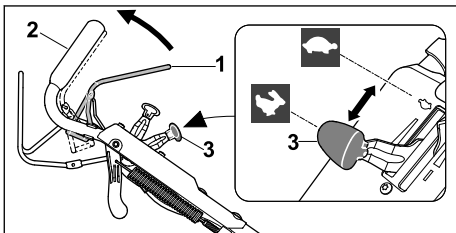

- ▶ Tire de la palanca de autopropulsión (1) completamente hacia el mango (2) y manténgala en esa posición rodeando el mango con el pulgar. El cortacésped empieza a moverse.

Aumentar la velocidad de marcha:

- ▶ Presione la palanca de velocidad (3) hacia adelante en la dirección ↻ mientras maneja.

Reducir la velocidad de marcha:

- ▶ Tire de la palanca de velocidad (3) hacia atrás en la dirección ↺ mientras maneja.

INDICACIÓN

Para evitar que se dañe el cortacésped, accione la palanca de autopropulsión únicamente cuando el motor esté funcionando.

14.2 Desactivación del sistema de propulsión

Para desactivar el sistema de propulsión:

- ▶ Suelte la palanca de propulsión.
- ▶ Espere a que el cortacésped se detenga.

15 Comprobación del cortacéspedes

15.1 Probar los mandos

Palanca de interruptor y palanca de autopropulsión

- ▶ Apague el motor; 12.1.
- ▶ Tire de la palanca de interruptor y de la palanca de autopropulsión completamente en dirección al mango y suéltelas nuevamente.
- ▶ Si la palanca de interruptor o la palanca de autopropulsión está lenta o no regresa a la posición inicial: no use el cortacésped y consulte a un concesionario de servicio autorizado de STIHL.

Embrague del freno de la cuchilla

- ▶ Encienda el motor; 11.1.

Repita el siguiente procedimiento tres veces:

- ▶ Engrane la cuchilla, 13.1. Debería oír girar la cuchilla.
- ▶ Suelte la palanca de interruptor para desengranar la cuchilla, 13.2. Al cabo de unos segundos, la cuchilla debería detenerse.
- ▶ Si la cuchilla no se detiene en unos segundos: no use el cortacésped y consulte a un concesionario de servicio autorizado de STIHL.

16 Durante el funcionamiento

16.1 Ajuste de la altura de corte

Es posible ajustar 7 alturas de corte:

- 0.1 in. (25 mm) = Posición 1
- 1.4 in. (35 mm) = Posición 2
- 1.8 in. (45 mm) = Posición 3
- 2.2 in. (55 mm) = Posición 4
- 2.6 in. (65 mm) = Posición 5

- 3.0 in. (75 mm) = Posición 6
- 3.4 in. (85 mm) = Posición 7

Las posiciones están indicadas en el cortacésped.

Para ajustar la altura de corte:

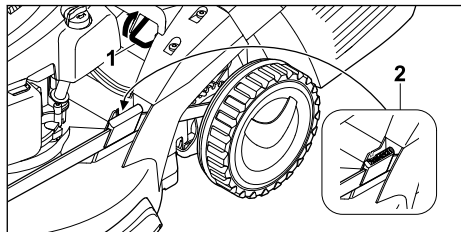

- ▶ Apague el motor y espere a que la cuchilla se detenga por completo,  12.1.
- ▶ Coloque el cortacésped sobre una superficie plana.





- ▶ Tire de la palanca de ajuste de altura de corte (1) hacia arriba y manténgala sujeta.
- ▶ Coloque el cortacésped en la posición deseada elevándolo y bajándolo. La altura de corte actual se puede leer en el indicador de altura de corte (2).
- ▶ Suelte la palanca de ajuste de altura de corte (1). El cortacésped se bloqueará en esa posición.

16.2 Corte

ADVERTENCIA

- Siempre use vestimenta y ropa protectora adecuadas, incluyendo una protección adecuada para los ojos, cuando maneje su cortacésped,  5.4. Mantenga a las personas presentes a una distancia mínima de 50 pies (15 m) del área de trabajo,  5.7.5. Trabaje con cuidado y mantenga el cortacésped bien controlado,  5.7.3.

ADVERTENCIA

- Para reducir el riesgo de lesiones graves o mortales para el operador o las personas presentes, mantenga las manos, los pies y otras partes del cuerpo alejados de la cuchilla,  5.7.3. No toque la cuchilla mientras el capuchón de bujía esté conectado. Nunca toque la cuchilla en movimiento con su mano o cualquier otra parte de su cuerpo,  5.7.5.

El cortacésped está equipado con una cuchilla multifuncional y puede usarse para corte o mulching.

- ▶ Retire el accesorio de mulching premontado para cortar,  8.2.2.

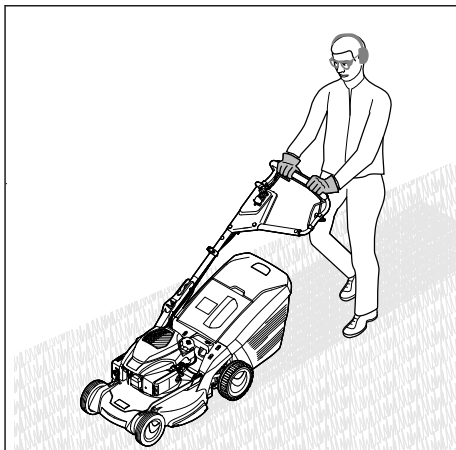

- ▶ Si utiliza el sistema de accionamiento, seleccione una velocidad que le permita cortar de manera controlada, agarrando la unidad con las dos manos en todo momento.
- ▶ Si no utiliza el sistema de accionamiento, empuje el cortacésped hacia adelante lentamente, agarrando la unidad con las dos manos en todo momento.

Mulching

En el modo de mulching, las partículas de césped se recirculan en la corriente de aire, se vuelven a cortar varias veces en pequeñas partículas y luego se devuelven al césped. Las partículas finas permanecen sobre el césped, donde se descomponen rápidamente y sirven de abono natural. El mulching frecuente contribuye a un césped hermoso y denso. En este proceso se debe cortar un tercio de la altura del césped. Para un mulching efectivo, STIHL recomienda lo siguiente:

- Reducir la velocidad de corte.
- Variar la dirección de corte y superponer los cortes.
- Cortar hierba muy alta en etapas graduales.

16.3 Vaciar la bolsa de hierba

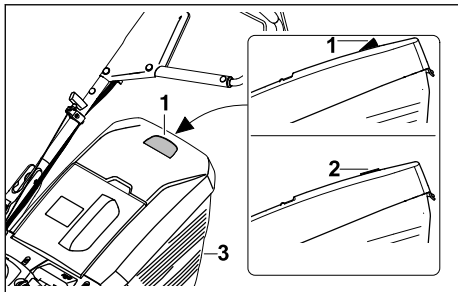

El flujo de aire generado por la cuchilla eleva el indicador de nivel de hierba (1). Si la bolsa de hierba está llena, el flujo de aire se detiene. Si el flujo de aire es demasiado bajo, el indicador de nivel de hierba (2) volverá al estado inactivo. Esta es una indicación para vaciar la bolsa de hierba (3).

El funcionamiento óptimo del indicador de nivel de hierba se obtiene únicamente con un flujo de aire óptimo. Influencias externas como hierba húmeda, densa o alta, altura de corte baja, suciedad o similares pueden afectar el flujo de aire y el funcionamiento del indicador de nivel de hierba.

- ▶ Si el indicador de nivel de hierba vuelve al estado inactivo: Vacíe la bolsa de hierba.
- ▶ Apague el motor.
- ▶ Retire la bolsa de hierba.

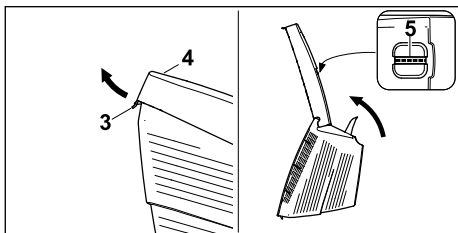

- ▶ Abra la pestaña de bloqueo (3).
- ▶ Abra la sección superior de la bolsa de hierba (4) por la manija (5) y sujétela.

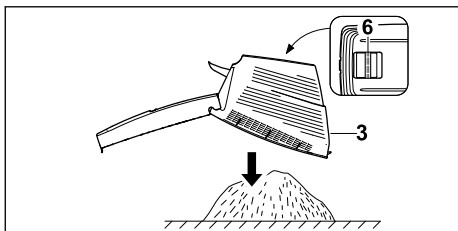

- ▶ Agarre la manija inferior (6) con la otra mano.

- ▶ Vacíe, cierre y vuelva a montar la bolsa de hierba (3).

17 Después de completar el trabajo

17.1 Preparación para el transporte o almacenamiento



ADVERTENCIA

- Para reducir el riesgo de lesiones personales por activación no intencionada o uso no autorizado, apague el motor y asegúrese de que la cuchilla se haya detenido antes de transportar el cortacésped.

Para preparar el cortacésped para el transporte o almacenamiento:



- ▶ Apague el motor,  12.1.
- ▶ Si el cortacésped se mojó durante el funcionamiento, déjelo secar por completo.
- ▶ Limpie el cortacésped.

18 Transportar el cortacésped

18.1 Cortacésped



ADVERTENCIA

- Para reducir el riesgo de lesiones a causa de una pérdida de control y de contacto con la cuchilla, nunca levante ni transporte su cortacésped con la cuchilla en movimiento,  5.7.5. Apague el motor, retire el capuchón de bujía y asegúrese de que la cuchilla se haya detenido antes de levantar o transportar el cortacésped.  5.7.5.



ADVERTENCIA

- Durante el transporte, la gasolina puede derramarse y causar contaminación y daños. Asegúrese de que la tapa del tanque esté bien cerrada y de que el cortacésped no pueda volcar.

- ▶ Apague el motor;  12.1.

Para empujar el cortacésped:

- ▶ Empuje el cortacésped hacia adelante lentamente y de forma controlada.

Para transportar el cortacésped:

- ▶ Utilice guantes protectores.
- ▶ Retire la bolsa de hierba,  8.3.3.

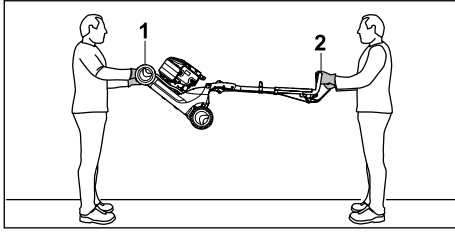

- ▶ El cortacésped debe ser sostenido por una persona con ambas manos en el asa de transporte (1) y por otra persona con ambas manos en el mango (2).
- ▶ El cortacésped se debe levantar y transportar entre dos personas.

Para transportar el cortacésped en un vehículo:

- ▶ Asegure el cortacésped en posición vertical sobre las cuatro ruedas para que no pueda volcar ni salir rodando durante el transporte.

19 Almacenar el cortacésped

19.1 Almacenar el cortacésped



ADVERTENCIA

- Guarde el cortacésped y la estación de carga a cubierto en un lugar seco, seguro y fuera del alcance de los niños o de usuarios no autorizados,  5.5.



ADVERTENCIA

- Si se tira de la manija de arranque cuando esté retirado el capuchón de bujía, pueden escapar chispas al exterior.
- Las chispas pueden provocar incendios y explosiones en entornos fácilmente combustibles o explosivos. Se pueden producir lesiones graves o mortales y daños a la propiedad.
- Mantenga el capuchón de bujía alejado de la abertura de la bujía de encendido.
- ▶ Apague el motor y déjelo enfriar.
 - ▶ Retire el capuchón de bujía.
 - ▶ Guarde el cortacésped de modo que se cumplan las siguientes condiciones:
 - El cortacésped está fuera del alcance de los niños.
 - El cortacésped está limpio y seco.
 - El cortacésped no puede volcar.
 - El cortacésped no puede salir rodando.

Si el cortacésped se almacena durante más de 3 meses:

- ▶ Conduzca hasta vaciar el tanque de combustible.



- ▶ Solicite a su concesionario de servicio autorizado de STIHL que limpie el tanque de combustible.
- ▶ Cambie el aceite de motor como se especifica en el manual de instrucciones del motor.
- ▶ Desenrosque la bujía de encendido.
- ▶ Tire de la manija de arranque y déjela que regrese varias veces.
- ▶ Enrosque la bujía de encendido y apriétela firmemente.

20 Limpieza

20.1 Volcar el cortacésped hacia atrás



ADVERTENCIA

- Para evitar fugas involuntarias de gasolina, no vuelque el cortacésped hacia atrás durante más de 30 minutos.
- ▶ Vacíe el tanque de combustible.
- ▶ Retire el capuchón de bujía.
- ▶ Coloque el cortacésped sobre una superficie plana.
- ▶ Retire la manija de arranque de la guía de cables.
- ▶ Retire la bolsa de hierba,  8.3.3.
- ▶ Ajuste la altura de corte a la posición más alta,  16.1.
- ▶ Ajuste el mango a la posición más baja,  9.2.

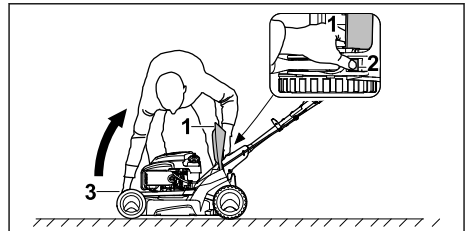

- ▶ Párese a la derecha del dispositivo.
- ▶ Abra y sostenga la cubierta de expulsión trasera (1).
- ▶ Presione la palanca (2) hacia abajo con la mano izquierda y manténgala sujeta.
- ▶ Sujete el cortacésped por el asa de transporte (3) con la mano derecha y vuélquelo hacia atrás.

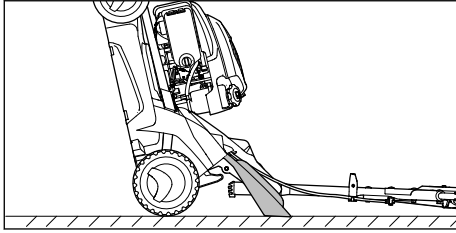

El cortacésped está estabilizado y se puede limpiar.

20.2 Limpiar el cortacésped



ADVERTENCIA

- Para reducir el riesgo de lesiones personales a causa de una activación accidental, retire el capuchón de bujía antes de realizar cualquier trabajo de limpieza, 6.1. Los usuarios de este cortacésped solo deberían llevar a cabo los trabajos de limpieza que se describen en este manual.



ADVERTENCIA

- Para evitar lesiones, utilice siempre guantes de trabajo resistentes cuando manipule la cuchilla.

Para limpiar el cortacésped:

- ▶ Apague el motor.
- ▶ Permita que el cortacésped se enfríe.
- ▶ Retire el capuchón de bujía.
- ▶ Limpie el cortacésped con un paño húmedo.
- ▶ Limpie las ranuras de ventilación con un cepillo.
- ▶ Vuelque el cortacésped hacia atrás.
- ▶ Limpie el área alrededor de la cuchilla con un palo de madera, un cepillo suave o un paño húmedo.
- ▶ Conecte el capuchón de bujía.

INDICACIÓN

Coloque el cortacésped sobre una superficie firme y plana antes de volcarlo hacia atrás. El cortacésped puede caerse durante la limpieza. Para reducir el riesgo de lesiones durante la limpieza, nunca trabaje directamente en frente o detrás de la unidad. Colóquese siempre en un lado.

INDICACIÓN

La limpieza con un limpiador de alta presión o con un chorro de agua puede dañar el dispositivo.

- No limpie el dispositivo con un limpiador de alta presión.

21 Inspección y mantenimiento

21.1 Inspección y mantenimiento del cortacésped



ADVERTENCIA

- Para reducir el riesgo de lesiones personales por activación involuntaria, retire el capuchón de bujía antes de inspeccionar el cortacésped o realizar cualquier mantenimiento, 6.1. STIHL recomienda que los trabajos de reparación sean realizados por concesionarios de servicio autorizados de STIHL.

El mantenimiento adecuado del cortacésped incluye las siguientes actividades:

- ▶ Inspeccionar periódicamente la cuchilla y reemplazarla o encargarse a un concesionario de servicio autorizado de STIHL que la reemplace.
- ▶ Afilar la cuchilla periódicamente o encargarse a un concesionario de servicio autorizado de STIHL que la afile y equilibre.
- ▶ Encargarse a un concesionario de servicio autorizado de STIHL que reemplace las etiquetas de seguridad desgastadas, faltantes o dañadas.

21.2 Inspección y mantenimiento del motor

Lea y siga las instrucciones de funcionamiento, cuidado y mantenimiento del motor en el manual del propietario de Kohler.

21.3 Inspección de la cuchilla

! ADVERTENCIA

- Nunca utilice una cuchilla desafilada o dañada. Trabajar con una cuchilla desafilada produce una mayor vibración, resultados de corte insatisfactorios y un mayor desgaste, en particular si utiliza el cortacésped en suelo arenoso o lo utiliza con frecuencia en condiciones secas. Una cuchilla dañada podría vibrar, agrietarse, romperse o desprenderse del cortacésped, lo que podría provocar lesiones graves o mortales, o daños materiales. Asegúrese de que la cuchilla esté afilada y en buenas condiciones antes de comenzar a trabajar.

! ADVERTENCIA

- La cuchilla tiene bordes afilados. Si entra en contacto con su piel le puede producir cortes, incluso si no está en movimiento. Siempre use guantes de trabajo resistentes al inspeccionar o manipular la cuchilla, [Fig. 5.4](#).

Para inspeccionar la cuchilla:

- ▶ Apague el motor, [Fig. 12.1](#).
- ▶ Retire el capuchón de bujía.
- ▶ Pliegue el mango, [Fig. 9.3](#).
- ▶ Vuelque el cortacésped hacia atrás, [Fig. 20.1](#).

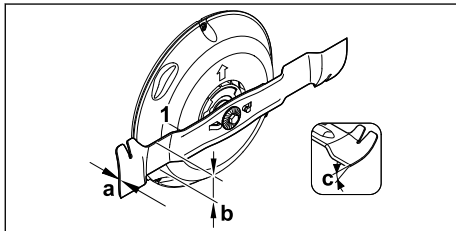

- ▶ Use un calibrador para verificar el grosor de la cuchilla. El grosor de la cuchilla debe ser al menos $a = 0.1$ in. (2.0 mm) en su punto más estrecho.
- ▶ Use un calibrador para verificar el ancho de la cuchilla. El ancho de la cuchilla debe ser al menos $b = 2.2$ in. (55 mm) en su punto más estrecho.
- ▶ Si el ancho y el grosor medido de la cuchilla están fuera de los límites permisibles, reemplácela.
- ▶ Verifique el ángulo de afilado. Afile la cuchilla si el ángulo de afilado no es $c = 30^\circ$.
- ▶ Si hay incertidumbres: consulte a un concesionario de servicio autorizado de STIHL.

21.4 Afilarse y equilibrar la cuchilla

! ADVERTENCIA

- Nunca utilice una cuchilla desafilada o dañada. Trabajar con una cuchilla desafilada dará como resultado un mayor esfuerzo físico, mayor vibración, resultados de corte insatisfactorios y un mayor desgaste, lo que puede provocar una pérdida de control y lesiones al operador o a personas presentes. Una cuchilla dañada puede vibrar, agrietarse, romperse o soltarse del cortacésped, provocando lesiones graves o mortales o daños a la propiedad. Asegúrese de que la cuchilla esté afilada y en buenas condiciones antes de trabajar con el cortacésped.

! ADVERTENCIA

- Una cuchilla mal equilibrada puede aumentar el riesgo de sufrir lesiones graves o la muerte. STIHL recomienda que un concesionario de servicio autorizado de STIHL afile y equilibre la cuchilla para reducir el riesgo de lesiones graves o mortales.

! ADVERTENCIA

- La cuchilla tiene bordes afilados. Si entra en contacto con su piel le puede producir cortes, incluso si no está en movimiento. Siempre use guantes de trabajo resistentes al afilar o manipular la cuchilla, [Fig. 5.4](#).

Se necesita mucha práctica para afilar y equilibrar la cuchilla correctamente. STIHL recomienda que la afile y equilibre un concesionario de servicio autorizado de STIHL.

Para afilar la cuchilla:

- ▶ Apague el motor.
- ▶ Retire el capuchón de bujía.
- ▶ Vuelque el cortacésped hacia atrás, [Fig. 20.1](#).
- ▶ Retire la cuchilla, [Fig. 21.5](#).
- ▶ Afile la cuchilla. Observe el ángulo de afilado y enfríe la cuchilla, [Fig. 21.3](#). La cuchilla no debe ponerse azul durante el afilado.
- ▶ Vuelva a montar la cuchilla.
- ▶ Conecte el capuchón de bujía.

21.5 Reemplazar la cuchilla

! ADVERTENCIA

- Una cuchilla agrietada, dañada o desgastada puede romperse a altas velocidades y provocar lesiones graves o mortales. Para reducir el riesgo de lesiones a causa de piezas rotas, revise el estado de la cuchilla antes de montarla y posteriormente a intervalos cortos regulares. No monte una cuchilla desgastada, rota o dañada.

! ADVERTENCIA

- La cuchilla tiene bordes afilados. Si entra en contacto con su piel le puede producir cortes, incluso si no está en movimiento. Siempre use guantes de trabajo resistentes al montar o manipular la cuchilla,  5.4.

Para retirar la cuchilla:

- ▶ Apague el motor.
- ▶ Retire el capuchón de bujía.
- ▶ Vuelque el cortacésped hacia atrás,  20.1.

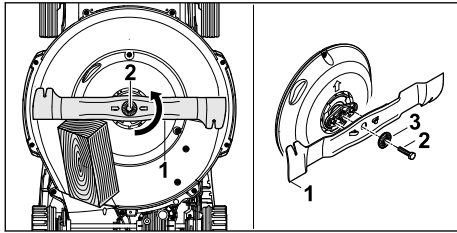

- ▶ Bloquee la cuchilla (1) con un trozo de madera.
- ▶ Afloje el perno (2) en la dirección de la flecha y retírelo junto con la arandela (3).
- ▶ Retire la cuchilla (1).
- ▶ Deseche el perno (2) y la arandela (3). Utilice un perno nuevo y una arandela nueva para montar la cuchilla (1).
- ▶ Conecte el capuchón de bujía.

Para montar la cuchilla:

- ▶ Apague el motor.
- ▶ Retire el capuchón de bujía.
- ▶ Vuelque el cortacésped hacia atrás,  20.1.

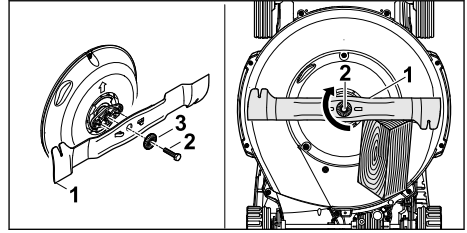



- ▶ Coloque la nueva arandela (3) en el nuevo perno (2) con la protuberancia orientada hacia afuera.
- ▶ Cubra el perno (2) con Loctite 243.
- ▶ Coloque la nueva cuchilla (1) como se describió anteriormente. Las pestañas deben encajar en los orificios de la cuchilla.
- ▶ Apriete el perno (2) junto con la arandela (3).
- ▶ Bloquee la cuchilla (1) con un trozo de madera.
- ▶ Apriete el perno (2) con 44-48 lb-ft (60-65 Nm).
- ▶ Conecte el capuchón de bujía.

21.6 Ajustar el cable del sistema de accionamiento

Es necesario ajustar el cable del sistema de accionamiento en los siguientes momentos:

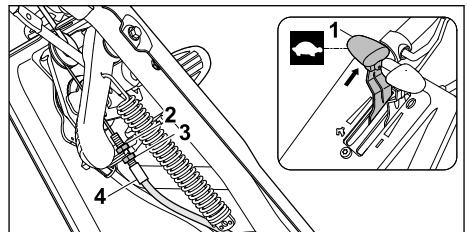
- Antes de poner en marcha el cortacésped por primera vez.
- Si no se alcanza la velocidad máxima de autopropulsión.
- Si el sistema de accionamiento está activado permanentemente.



- ▶ Coloque la palanca de velocidad (1) en .
- ▶ Afloje las tuercas (2,3) para aflojar el cable (4).
- ▶ Encienda el motor;  11.1.

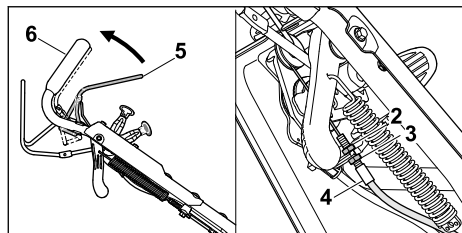

- ▶ Tire de la palanca de autopropulsión (5) hacia el mango (6) y manténgala sujeta.
- ▶ Tense el cable (4) con la tuerca (3) hasta que engrane el sistema de accionamiento.
- ▶ Suelte la palanca de autopropulsión (5).
- ▶ Apague el motor; 12.1.
- ▶ Apriete la tuerca (2).

El cable estará correctamente ajustado si está ligeramente tensado y se puede tirar del cortacésped hacia atrás sin que se bloqueen las ruedas.

21.7 Comprobar las bandas protectoras

- ▶ Apague el motor.

- ▶ Retire el capuchón de bujía.
- ▶ Vuelque el cortacésped hacia atrás, 20.1.

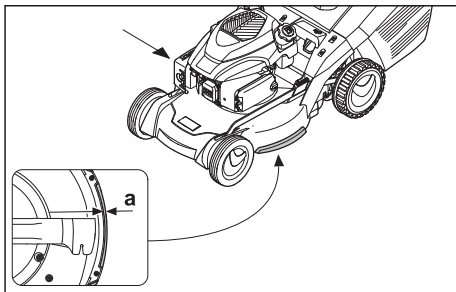

- ▶ Mida el grosor de las bandas protectoras:
 - Grosor mínimo a: 0.04 in. (1 mm)
- ▶ Si no se alcanza el grosor mínimo: reemplace las bandas protectoras.

22 Guía de solución de problemas

22.1 Localizar y corregir las fallas del cortacésped

| Condición | Posible causa | Solución |
|----------------------|--|---|
| El motor no arranca. | El tanque de combustible está vacío. | Reposte el cortacésped. |
| | La línea de combustible está obstruida. | Consulte a un concesionario de servicio autorizado de STIHL. |
| | Hay combustible en mal estado, sucio o viejo en el tanque. | Utilice gasolina sin plomo de marca nueva. |
| | El filtro de aire está sucio. | Limpie o reemplace el filtro de aire como se describe en el manual de instrucciones del motor. |
| | El capuchón de bujía está retirado de la bujía de encendido o el cable de encendido está mal conectado al capuchón de bujía. | <ul style="list-style-type: none"> ▶ Conecte el capuchón de bujía. ▶ Verifique la conexión entre el cable de encendido y el capuchón de bujía y reemplácelo si está desgastado o dañado. |
| | La bujía de encendido está sucia, dañada o la distancia entre electrodos es incorrecta. | <ul style="list-style-type: none"> ▶ Limpie o reemplace la bujía de encendido. ▶ Ajuste la distancia entre electrodos. |
| | La resistencia de la cuchilla es demasiado grande. | <ul style="list-style-type: none"> ▶ Ajuste una altura de corte más alta. ▶ Arranque el motor en hierba mas baja. |
| | La palanca de regulación del acelerador está en la posición incorrecta. | <ul style="list-style-type: none"> ▶ Arranque el motor como se describe en estas instrucciones de funcionamiento. ▶ Si la falla persiste: no use el cortacésped y comuníquese con un concesionario de servicio autorizado de STIHL. |
| | El cable de regulación del acelerador se ha salido, está retorcido o no funciona correctamente. | <ul style="list-style-type: none"> ▶ Conecte o reemplace el cable de regulación del acelerador. |

| Condición | Posible causa | Solución |
|--|--|--|
| | | ► Si la falla persiste: no use el cortacésped y comuníquese con un concesionario de servicio autorizado de STIHL. |
| | Lea y siga las instrucciones de funcionamiento, cuidado y mantenimiento del motor en el manual de instrucciones del motor de combustión. | |
| El sistema de accionamiento no se puede iniciar. | El cable del sistema de accionamiento se ha salido, está retorcido o no funciona correctamente. | ► Ajuste el cable del sistema de accionamiento. ► Si la falla persiste: no use el cortacésped y comuníquese con un concesionario de servicio autorizado de STIHL. |
| El sistema de accionamiento está activado permanentemente. | El cable del sistema de accionamiento no está ajustado correctamente. | Ajuste el cable del sistema de accionamiento. |
| No se ha alcanzado la velocidad máxima de autopropulsión. | El cable del sistema de accionamiento no está ajustado correctamente. | Ajuste el cable del sistema de accionamiento. |
| El motor tiene dificultades para arrancar o la potencia del motor disminuye. | La carcasa del cortacésped está obstruida. | Limpie el cortacésped. |
| | La altura de corte está demasiado baja o el cortacésped se mueve con demasiada rapidez. | Ajuste la altura de corte o corte más lento. |
| | Hay agua en el tanque de combustible y en el carburador o el carburador está obstruido. | Vacíe el tanque de combustible, limpie la línea de combustible y el carburador. |
| | El tanque de combustible está sucio. | Consulte a un concesionario de servicio autorizado de STIHL. |
| | El filtro de aire está sucio. | Limpie o reemplace el filtro de aire como se describe en el manual de instrucciones del motor. |
| | La bujía de encendido está sucia. | Limpie o reemplace la bujía de encendido. |
| | Lea y siga las instrucciones de funcionamiento, cuidado y mantenimiento del motor en el manual de instrucciones del motor de combustión. | |
| El motor de combustión se calienta mucho. | El nivel de aceite de motor es demasiado bajo. | Agregue o cambie el aceite de motor como se describe en el manual de instrucciones del motor. |
| | Las aletas de refrigeración están sucias. | Limpie el cortacésped. |
| El cortacésped vibra fuertemente. | La cuchilla está dañada. | Vuelva a montar la cuchilla. |
| | La cuchilla no está montada correctamente. | Monte la cuchilla como se describe en este manual de instrucciones. |
| | La cuchilla está desequilibrada. | Equilibre la cuchilla como se describe en  21.4 o reemplácela. |
| El césped no está bien cortado. | La cuchilla está desafilada o desgastada. | Afile o reemplace la cuchilla. |

23 Especificaciones

23.1 E.P.A.

El "Emission Compliance Period" (período de cumplimiento de emisiones) indicado en la etiqueta de cumplimiento de emisiones es la cantidad de horas de funcionamiento durante la cual el motor ha demostrado la conformidad con los requerimientos de emisiones del Gobierno federal de los EE. UU.

Categoría:

A = 300 horas

B = 125 horas

C = 50 horas

23.2 Cortacésped STIHL RM 655.1 YS

- Tipo de motor: Kohler HD 775
- Cilindrada: 10.6 cu. in. (173 cm³)
- Potencia (P): 3.5 hp (2.6 kW) a 2800 rpm
- Régimen del motor (n): 2800 rpm
- Volumen máx. de tanque de combustible: 47.3 US fl.oz. (1.4 l)
- Peso (m): 119 lbs (54 kg)
- Capacidad máx. de la bolsa de hierba: 18.5 US gals (70 l)
- Ancho de corte: 20.9 in. (53 cm)
- Velocidad de autopropulsión: de 0.3 mph a 3.9 mph (0.5 km/h a 6.3 km/h)

23.3 Símbolos en el cortacésped

En el cortacésped se pueden encontrar los siguientes símbolos:



Tapón de combustible



Tapa de llenado de aceite



Ajuste de altura de corte

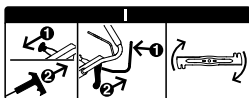

Encender el motor

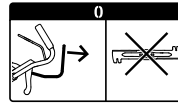

Apagar el motor

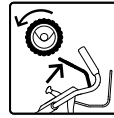

Activar el sistema de accionamiento



Posición de inicio de regulación del acelerador



Posición de tope de regulación del acelerador



Nivel de velocidad de autopropulsión más alto



Nivel de velocidad de autopropulsión más bajo

23.4 Mejoramientos técnicos

STIHL tiene la filosofía de mejorar continuamente todos sus productos. Como resultado de ello, periódicamente se introducen cambios de diseño y mejoras. Por lo tanto, es posible que algunos cambios, modificaciones y mejoras no se describan en este manual. Si las características de funcionamiento o la apariencia de su máquina difieren de las descritas en este manual, comuníquese con el concesionario STIHL para obtener la ayuda que requiera.

24 Piezas y equipos de repuesto

24.1 Piezas de repuesto originales de STIHL

STIHL recomienda el uso de piezas de repuesto originales de STIHL. Es posible identificar las piezas originales de STIHL por el número de pieza STIHL, el logotipo de **STIHL** y, en ciertos casos, el símbolo de piezas STIHL. En las piezas pequeñas el símbolo puede aparecer solo.

24.2 Repuestos importantes

- Cuchilla: 6374 702 0100
- Perno de cuchilla: 9008 348 2440
- Arandela: 0000 702 6600

25 Eliminación

25.1 Desecho de la herramienta motorizada

Los productos STIHL no se deben desechar junto con la basura del hogar, sino de la manera en que se detalla en este manual.

- ▶ Tome la herramienta motorizada y su empaque a un sitio aprobado para desecharla y que efectúe un reciclaje no dañino al medio ambiente.
- ▶ Comuníquese con un concesionario de servicio STIHL autorizado para obtener la información más actualizada sobre eliminación y reciclado.

26 Garantía limitada

26.1 Política de garantía limitada de STIHL Incorporated

Este producto se vende sujeto a la Política de garantía limitada de STIHL Incorporated, disponible en www.stihlusa.com/warranty.html. También puede obtenerlo de un concesionario de servicio STIHL autorizado o llamando al 1-800-GO-STIHL (1-800-467-8445).

27 Marcas comerciales

27.1 Marcas comerciales registradas

| | |
|---|---|
| STIHL® STIHL  | FARM BOSS® iCademy® MAGNUM® MasterWrench Service® MotoMix® OILOMATIC® ROCK BOSS® STIHL Cutquik® STIHL DUROMATIC® STIHL Quickstop® STIHL WOOD BOSS® TIMBERSPORTS® |
|---|---|

La combinación de colores anaranjado-gris (Registros en EE. UU. #2,821,860; #3,010,057; #3,010,058; #3,400,477; y #3,400,476)

AutoCut®

YARD BOSS®



STIHL ROLLOMATIC®

WOOD BOSS®





27.2 Marcas comerciales por ley común

| | |
|---|---|
| 4-MIX™ | HT Plus™ |
| BioPlus™ | STIHL PowerSweep™ |
| Easy2Start™ | STIHL Protec™ |
| EasySpool™ | STIHL MiniBoss™ |
| ElastoStart™ | STIHL MotoPlus 4™ |
| Ematic™ | Master Control Lever™ |
| STIHL Precision Series™ | STIHL OUTFITTERS™ |
| FixCut™ | STIHL PICCO™ |
| Micro™ | TrimCut™ |
| Pro Mark™ | STIHL M-Tronic™ |
| Quad Power™ | STIHL HomeScaper Series™ |
| Quiet Line™ | STIHL PolyCut™ |
| STIHL Arctic™ | STIHL RAPID™ |
| STIHL Compact™ | STIHL SuperCut™ |
| STIHL Interchangeable Attachment Series™ | STIHL Multi-Cut HomeScaper Series™ |
| TapAction™ | STIHL Territory™ |
|  |  |

Esta lista de marcas comerciales está sujeta a cambios.

Queda terminantemente prohibido todo uso de estas marcas comerciales sin el consentimiento expreso por escrito de ANDREAS STIHL AG & Co. KG, Waiblingen.

28 Direcciones

28.1 STIHL Incorporated

STIHL Incorporated
536 Viking Drive
P.O. Box 2015
Virginia Beach, VA
23452-2015

▲ WARNING

Use of this lawn mower can generate dust and other substances containing chemicals known to the State of California to cause cancer, birth defects or other reproductive harm.

▲ ADVERTENCIA

El uso de este cortacésped puede generar polvo y otras sustancias que contienen productos químicos considerados por el Estado de California como causantes de cáncer, defectos de nacimiento u otra toxicidad reproductora.

▲ WARNING

This lawn mower contains chemicals known to the State of California to cause cancer, birth defects or other reproductive harm.

▲ ADVERTENCIA

Este cortacésped contiene productos químicos considerados por el Estado de California como causantes de cáncer, defectos de nacimiento u otra toxicidad reproductora.



0478-111-8603-A

www.stihlusa.com



0478-111-8603-A