

FSA 30.0

**STIHL**



2 - 34      Instruction Manual  
34 - 71      Manual de instrucciones

**! WARNING**

Read Instruction Manual thoroughly before use and follow all safety precautions – improper use can cause serious or fatal injury.

**! ADVERTENCIA**

Antes de usar la máquina lea y siga todas las precauciones de seguridad dadas en el manual de instrucciones – el uso incorrecto puede causar lesiones graves o mortales.



## Contents

1	Introduction.....	2
2	Guide to Using this Manual.....	2
3	Main Parts.....	3
4	Safety Symbols on the Products.....	4
5	General Power Tool Safety Warnings and Instructions.....	4
6	IMPORTANT SAFETY INSTRUCTIONS....	7
7	Battery Safety.....	14
8	Charger Safety.....	15
9	Maintenance, Repair and Storage.....	17
10	Before Starting Work.....	17
11	Charging the Battery.....	17
12	LED Diagnostics.....	19
13	Assembling the Trimmer.....	19
14	Adjusting the Trimmer.....	22
15	Inserting and Removing the Battery.....	23
16	Switching the Trimmer On and Off.....	23
17	Checking the Trimmer.....	24
18	During Operation.....	25
19	After Finishing Work.....	26
20	Transporting the Trimmer, Battery and Charger.....	27
21	Storing the Trimmer, Battery and Charger	27
22	Cleaning.....	29
23	Inspection and Maintenance.....	29
24	Troubleshooting Guide.....	29
25	Specifications.....	30
26	Approved Deflector and Cutting Attachment Combinations.....	32
27	Replacement Parts and Equipment.....	32
28	Disposal.....	33
29	Limited Warranty.....	33
30	Trademarks.....	33
31	Addresses.....	34

## 1 Introduction

Thank you for your purchase. The information contained in this manual will help you receive maximum performance and satisfaction from your trimmer and, if followed, reduce the risk of injury from its use.

### SAVE THIS MANUAL!



Because a trimmer is a high-speed cutting tool, special safety precautions must be observed to reduce the risk of personal injury.



Read this instruction manual thoroughly before use and periodically thereafter. Follow all safety precautions. Careless or improper use of the trimmer can cause serious or fatal injury.

Do not lend or rent the trimmer without this instruction manual. Allow only persons who fully understand the information in this manual to operate the trimmer.

For further information, or if you do not understand any of the instructions in this manual, please go to [www.stihlusa.com](http://www.stihlusa.com) or contact your authorized STIHL servicing dealer.

## 2 Guide to Using this Manual

### 2.1 Signal Words

This manual contains safety information that requires your special attention. Such information is introduced with the following symbols and signal words:



#### DANGER

- Indicates a hazardous situation which, if not avoided, will result in death or serious injury.



#### WARNING

- Indicates a hazardous situation which, if not avoided, could result in death or serious injury.

#### NOTICE

- Indicates a risk of property damage, including damage to the machine or its individual components.

### 2.2 Symbols in Text

The following symbol is included to assist you with the use of the manual:



Refers to a designated chapter or subchapter in this instruction manual.

## 3 Main Parts

### 3.1 Trimmer, Battery and Charger

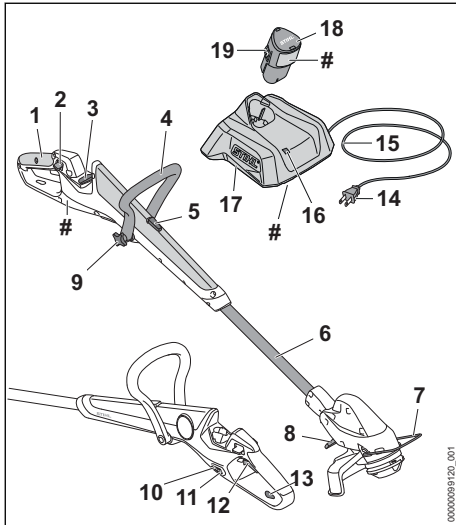

- 1 Control Handle**  
Handle for the operator's rear hand.
- 2 Trigger Switch Lockout**  
Prevents activation of the trigger switch until depressed.
- 3 Battery Compartment**  
Holds the battery.
- 4 Loop Handle**  
Handle for the operator's front hand.
- 5 Drive Tube Release Button**  
Unlocks the drive tube to allow length adjustment and conversion for edging.
- 6 Drive Tube**  
Trimmer shaft.
- 7 Bump Guard**  
Limits the cutting range of the mowing line and helps regulate cutting depth during edging.
- 8 Trimmer Head Adjustment Latch**  
Allows the angle of the trimmer head to be adjusted for edging.
- 9 Star Knob**  
Tightens the loop handle in position.
- 10 Trimmer LEDs**  
Indicate the battery's state of charge and display error messages regarding potential malfunctions in the power tool or battery.

- 11 Push Button**  
Activates the trimmer's LEDs.
  - 12 Trigger Switch**  
Activates the cutting attachment when depressed.
  - 13 Hanging Slot**  
The built-in hanging slot allows for easy storage when not in use.
  - 14 Plug**  
Connects the power supply cord to an electrical outlet.
  - 15 Power Supply Cord**  
Supplies the charger with electricity when plugged into an electrical outlet.
  - 16 Charger LED**  
Indicates the operating status of the charger.
  - 17 Charger**  
Charges the battery.
  - 18 Battery**  
Supplies electrical power to the motor.
  - 19 Locking Lever**  
Secures the battery in the battery compartment.
- # **Rating Plate**  
Contains electrical information and the product's serial number.

### 3.2 Mowing Head, Cutting Attachments and Deflector

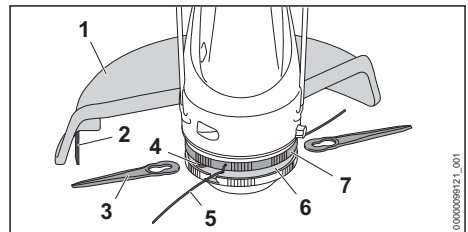

- 1 Deflector**  
Designed to reduce the risk of injury from thrown objects and contact with the cutting attachment.
- 2 Line Limiting Blade**  
Metal blade on the deflector that trims the nylon mowing line to the proper length.
- 3 Polymer Blade**  
Rigid cutting attachment for trimming grass and similar material.

**4 Mounting Post**

Post on each side of the mowing head for mounting the polymer blades.

**5 Trimmer Line**

Nylon cutting attachment for trimming grass and similar material.

**6 PolyCut 3-2 Mowing Head**

The mowing head for mounting nylon trimmer line or polymer blades.

**7 Fan Wheel**

Designed to cool the electric motor.

The FSA 30.0 is sold with an PolyCut 3-2 mowing head and appropriate deflector. Other items are available as accessories.

## 4 Safety Symbols on the Products

### 4.1 Trimmer, Battery and Charger

The following safety symbols are found on the trimmer, battery and/or charger:



To reduce the risk of injury, follow the specified safety precautions.



Read and follow all safety precautions in the instruction manual. Improper use can lead to serious or fatal personal injury or property damage.



To reduce the risk of eye injury, always wear proper eye protection, [§ 6.4](#).



To reduce the risk of personal injury from thrown objects, inspect the work area and remove stones, glass, pieces of metal and other objects that could be thrown by the cutting attachment. [§ 6.6.4](#).



To reduce the risk of personal injury from thrown objects, keep bystanders at least 50 ft. (15 m) away, [§ 6.6.4](#).



To reduce the risk of injury or property damage from unintended activation, remove the battery any time the trimmer is not in use, [§ 6.6](#).



To reduce the risk of electric shock, do not expose the trimmer to rain, water or excessive moisture. Store it indoors. If it is exposed to rain or very damp conditions, take it to your authorized STIHL servicing dealer before further operation, [§ 6.5](#).



To reduce the risk of personal injury or property damage from fire, explosion or burns, including chemical burns, do not disassemble, crush, drop, damage or heat the battery above 212 °F (100 °C). Never expose it to fire or incinerate, [§ 7](#).



To reduce the risk of personal injury or property damage from a short circuit, fire or explosion, keep the battery dry. Protect it from rain, water, liquids and damp conditions. Never immerse the battery in water or other liquids, [§ 7](#).

### 4.2 Deflectors for Mowing Heads

The following symbols may be found on deflectors designed for use with mowing heads:



This deflector may be used in combination with mowing heads



The deflector must not be used in combination with brush knives.

## 5 General Power Tool Safety Warnings and Instructions

### 5.1 Introduction

This chapter contains the prescribed general safety warnings and instructions for handheld, motor-operated electric power tools. Additional important warnings and instructions are provided in subsequent chapters of this manual.

## ▲ WARNING

- Read all safety warnings, instructions, illustrations and specifications provided with this

**power tool.** Failure to follow all instructions listed below may result in electric shock, fire and/or serious injury.

- **Save all warnings and instructions for future reference.**

The term "power tool" in the warnings refers to your mains-operated (corded) power tool or battery-operated (cordless) power tool.

## 5.2 Work Area Safety

- a) **Keep work area clean and well lit.** Cluttered or dark areas invite accidents.
- b) **Do not operate power tools in explosive atmospheres, such as in the presence of flammable liquids, gases or dust.** Power tools create sparks which may ignite the dust or fumes.
- c) **Keep children and bystanders away while operating a power tool.** Distractions can cause you to lose control.

## 5.3 Electrical Safety

- a) **Power tool plugs must match the outlet. Never modify the plug in any way. Do not use any adapter plugs with earthed (grounded) power tools.** Unmodified plugs and matching outlets will reduce the risk of electric shock.
- b) **Avoid body contact with earthed or grounded surfaces, such as pipes, radiators, ranges and refrigerators.** There is an increased risk of electric shock if your body is earthed or grounded.
- c) **Do not expose power tools to rain or wet conditions.** Water entering a power tool will increase the risk of electric shock.
- d) **Do not abuse the cord. Never use the cord for carrying, pulling or unplugging the power tool. Keep cord away from heat, oil, sharp edges or moving parts.** Damaged or entangled cords increase the risk of electric shock.
- e) **When operating a power tool outdoors, use an extension cord suitable for outdoor use.** Use of a cord suitable for outdoor use reduces the risk of electric shock.
- f) **If operating a power tool in a damp location is unavoidable, use a residual current device (RCD) or ground fault circuit interruptor (GFCI) protected supply.** Use of an RCD or GFCI reduces the risk of electric shock.

## 5.4 Personal Safety

- a) **Stay alert, watch what you are doing and use common sense when operating a power tool. Do not use a power tool while you are tired or under the influence of drugs, alcohol or medication.** A moment of inattention while operating power tools may result in serious personal injury.
- b) **Use personal protective equipment. Always wear eye protection.** Protective equipment such as dust mask, non-skid safety shoes, hard hat, or hearing protection used for appropriate conditions will reduce personal injuries.
- c) **Prevent unintentional starting. Ensure the switch is in the off-position before connecting to power source and/or battery pack, picking up or carrying the tool.** Carrying power tools with your finger on the switch or energizing power tools that have the switch on invites accidents.
- d) **Remove any adjusting key or wrench before turning the power tool on.** A wrench or a key left attached to a rotating part of the power tool may result in personal injury.
- e) **Do not overreach. Keep proper footing and balance at all times.** This enables better control of the power tool in unexpected situations.
- f) **Dress properly. Do not wear loose clothing or jewellery. Keep your hair and clothing away from moving parts.** Loose clothes, jewellery or long hair can be caught in moving parts.
- g) **If devices are provided for the connection of dust extraction and collection facilities, ensure these are connected and properly used.** Use of dust collection can reduce dust-related hazards.
- h) **Do not let familiarity gained from frequent use of tools allow you to become complacent and ignore tool safety principles.** A careless action can cause severe injury within a fraction of a second.

## 5.5 Power Tool Use and Care

- a) **Do not force the power tool. Use the correct power tool for your application.** The correct power tool will do the job better and safer at the rate for which it was designed.
- b) **Do not use the power tool if the switch does not turn it on and off.** Any power tool that cannot be controlled with the switch is dangerous and must be repaired.

- c) **Disconnect the plug from the power source and/or remove the battery pack, if detachable, from the power tool before making any adjustments, changing accessories, or storing power tools.** Such preventive safety measures reduce the risk of starting the power tool accidentally.
- d) **Store idle power tools out of the reach of children and do not allow persons unfamiliar with the power tool or these instructions to operate the power tool.** Power tools are dangerous in the hands of untrained users.
- e) **Maintain power tools and accessories. Check for misalignment or binding of moving parts, breakage of parts and any other condition that may affect the power tool's operation. If damaged, have the power tool repaired before use.** Many accidents are caused by poorly maintained power tools.
- f) **Keep cutting tools sharp and clean.** Properly maintained cutting tools with sharp cutting edges are less likely to bind and are easier to control.
- g) **Use the power tool, accessories and tool bits etc. in accordance with these instructions, taking into account the working conditions and the work to be performed.** Use of the power tool for operations different from those intended could result in a hazardous situation.
- h) **Keep handles and grasping surfaces dry, clean and free from oil and grease.** Slippery handles and grasping surfaces do not allow for safe handling and control of the tool in unexpected situations.

## 5.6 Battery Tool Use and Care

- a) **Recharge only with the charger specified by the manufacturer.** A charger that is suitable for one type of battery pack may create a risk of fire when used with another battery pack.
- b) **Use power tools only with specifically designated battery packs.** Use of any other battery packs may create a risk of injury and fire.
- c) **When battery pack is not in use, keep it away from other metal objects, like paper clips, coins, keys, nails, screws or other small metal objects that can make a connection from one terminal to another.** Shorting the battery terminals together may cause burns or a fire.
- d) **Under abusive conditions, liquid may be ejected from the battery; avoid contact. If**

**contact accidentally occurs, flush with water. If liquid contacts eyes, additionally seek medical help.** Liquid ejected from the battery may cause irritation or burns.

- e) **Do not use a battery pack or tool that is damaged or modified.** Damaged or modified batteries may exhibit unpredictable behaviour resulting in fire/explosion or risk of injury.
- f) **Do not expose a battery pack or tool to fire or excessive temperature.** Exposure to fire or temperatures above 130 °C / 265 °F may cause explosion.
- g) **Follow all charging instructions and do not charge the battery pack or tool outside the temperature range specified in the instructions.** Charging improperly or at temperatures outside the specified range may damage the battery and increase the risk of fire.

## 5.7 Service

- a) **Have your power tool serviced by a qualified repair person using only identical replacement parts.** This will ensure that the safety of the power tool is maintained.
- b) **Never service damaged battery packs.** Service of battery packs should only be performed by the manufacturer or authorized service provider.

## 5.8 Lawn Trimmer and Lawn Edge Trimmer Safety Warnings

- a) **Do not use the machine in bad weather conditions, especially when there is a risk of lightning.** This increases the risk of being struck by lightning.
- b) **Thoroughly inspect the area for wildlife where the machine is to be used.** Wildlife may be injured by the machine during operation.
- c) **Thoroughly inspect the area where the machine is to be used and remove all stones, sticks, wires, bones, and other foreign objects.** Thrown objects can cause personal injury.
- d) **Before using the machine, always visually inspect to see that the cutter and the cutter assembly are not damaged.** Damaged parts increase the risk of injury.
- e) **Before use, check the supply cord and any extension cord for signs of damage or aging. Do not use the machine if the cord is damaged or worn. If the cord is damaged or worn**

- during use, switch off the machine and do not touch the cord before disconnecting it from the supply. A damaged supply cord or extension cord may result in electric shock, fire and/or serious injury.
- f) **Check the grass collector frequently for wear or deterioration.** A worn or damaged grass collector may increase the risk of personal injury.
- g) **Keep guards in place. Guards must be in working order and be properly mounted.** A guard that is loose, damaged, or is not functioning correctly may result in personal injury.
- h) **Keep all cooling air inlets clear of debris.** Blocked air inlets and debris may result in overheating or risk of fire.
- i) **Wear eye protection and ear protection.** Adequate protective equipment will reduce personal injury.
- j) **While operating the machine, always wear non-slip and protective footwear. Do not operate the machine when barefoot or wearing open sandals.** This reduces the chance of injury to the feet from contact with the moving cutters.
- k) **Always wear clothing such as trousers that covers the operator's legs while operating the machine.** Contact with the moving cutter or line may cause injury.
- l) **Keep bystanders away while operating the machine.** Thrown debris can result in serious personal injury.
- m) **Do not operate the machine above waist height.** This helps prevent unintended cutter contact and enables better control of the machine in unexpected situations.
- n) **Exercise caution when operating the machine in wet grass. Walk, never run.** This reduces the risk of slipping and falling which may result in personal injury.
- o) **Do not operate the machine on excessively steep slopes.** This reduces the risk of loss of control, slipping and falling which may result in personal injury.
- p) **When working on slopes, always be sure of your footing, always work across the face of slopes, never up or down and exercise extreme caution when changing direction.** This reduces the risk of loss of control, slipping and falling which may result in personal injury.
- q) **Keep all power cords and cables away from cutting area.** Power cords or cables may be hidden in hedges or bushes and can be accidentally cut or damaged by the line or cutter.
- r) **Keep all parts of the body away from the moving cutter or line. Do not clear material from the machine until it has been disconnected from the power source.** The moving trimmer cutter or line may result in serious personal injury.
- s) **Carry the machine with the machine switched off and away from your body.** Proper handling of the machine will reduce the likelihood of accidental contact with a moving trimmer cutter or line.
- t) **Only use replacement cutting heads and trimmer cutters or lines specified by the manufacturer. Do not replace the trimmer cutters or lines with metal wires or blades.** Incorrect replacement parts may cause loss of control, breakage and injury.

## 6 IMPORTANT SAFETY INSTRUCTIONS

### 6.1 General Safety Warnings and Instructions

This section contains the prescribed general safety warnings and instructions for handheld, motor-operated electric trimmers. Additional important warnings and instructions are provided in subsequent sections of this manual.

#### **⚠ WARNING**

- When using electric trimmers, basic safety precautions should always be followed to reduce the risk of fire, electric shock and personal injury, including the following:

#### **READ ALL INSTRUCTIONS BEFORE USING THE TRIMMER!**

- 1) Avoid Dangerous Environment – Don't use trimmers in damp or wet locations.
- 2) Don't Use In Rain.
- 3) Keep Children Away – All bystanders should be kept at a distance from work area.
- 4) Dress Properly – Do not wear loose clothing or jewelry. They can be caught in moving parts. Heavy-duty work gloves (e.g. made of leather or other wear resistant material) and substantial footwear are recommended when working outdoors. Wear protective hair covering to contain long hair.

- 5) Use Safety Glasses – Always use face or dust mask if operation is dusty.
  - 6) Use Right Tool – Do not use tool for any job except that for which it is intended.
  - 7) Avoid Unintentional Starting – Do not carry trimmer with finger on the trigger switch. Be sure the trimmer is off when inserting the battery.
  - 8) Don't Force Trimmer – It will do the job better and with less likelihood of a risk of injury at the rate for which it was designed.
  - 9) Don't Overreach – Keep proper footing and balance at all times.
  - 10) Stay Alert – Watch what you are doing. Use common sense. Do not operate trimmer when you are tired.
  - 11) Store Trimmer Indoors – When not in use, trimmer should be stored indoors in a dry, locked place out of reach of children with the battery removed.
  - 12) Maintain Trimmer With Care – Keep cutting attachment clean for best performance and to reduce the risk of injury. Follow instructions for changing accessories. Keep handles dry, clean, and free from oil and grease.
  - 13) Check Damaged Parts – Before further use of the trimmer, a guard or other part that is damaged should be carefully checked to determine that it will operate properly and perform its intended function. Check for alignment of moving parts, binding of moving parts, breakage of parts, mounting, and any other condition that may affect its operation. A guard or other part that is damaged should be properly repaired or replaced by an authorized service center unless indicated elsewhere in this manual.
  - 14) Keep guards in place and in working order.
  - 15) Keep hands and feet away from cutting area and cutting attachment.
- Cut grass and similar material only. Do not use the trimmer for cutting shrubs, bushes or other types of heavy vegetation.
  - Improper use could result in personal injury or property damage, including damage to the trimmer.
    - Use the trimmer and charger only as described in this manual.
    - Never attempt to modify or override the trimmer's controls or safety devices in any way.
    - Never use a trimmer that has been modified or altered from its original design.
  - The STIHL AS series battery is designed for use only with compatible STIHL power tools.
  - The STIHL AL 1 series charger is designed for charging STIHL AS series batteries only.

## 6.3 Operator

### **▲ WARNING**

- Working with the trimmer can be strenuous. The operator must be in good physical condition and mental health. To reduce the risk of personal injury:
  - Check with your doctor before using the trimmer if you have any health condition that may be aggravated by strenuous work.
  - Do not operate the trimmer while under the influence of any substance (drug, alcohol or medication, etc.) that might impair vision, balance, dexterity or judgment.
  - Be alert. Do not operate the trimmer when you are tired. Take a break if you become tired.
  - Do not permit minors to use the trimmer.
- According to STIHL's current knowledge, the electric motor of this trimmer should not interfere with a pacemaker.
  - However, persons with a pacemaker or other implanted medical device should consult their physician and device manufacturer before operating this trimmer.

## SAVE THESE INSTRUCTIONS

### 6.2 Intended Use

#### **▲ WARNING**

- This trimmer is designed for light duty cutting of grass and similar material in yards and gardens around the home. Use of the trimmer for operations different than intended could result in serious injury or death.
  - Use the trimmer only for light-duty trimming tasks around the home and garden.

### 6.4 Personal Protective Equipment

#### **▲ WARNING**

- Even a properly installed and adjusted deflector may not protect the operator from all foreign objects thrown or flung by the cutting attachment. Thrown objects may also ricochet and strike the operator. To reduce the risk of personal injury:



– Always wear proper clothing and protective apparel, including proper eye protection.

- Loss of control and severe cut injuries may result if hair, clothing or apparel make contact with the moving cutting attachment or otherwise become entangled in the components of the trimmer. To reduce the risk of severe personal injury:



- Wear sturdy and snug-fitting clothing that also allows complete freedom of movement.
- Wear overalls or long pants made of heavy material to help protect your legs. Do not wear shorts.

– Avoid loose-fitting jackets, scarves, neckties, flared or cuffed pants, jewelry and any other apparel that could be caught on branches, brush or the moving cutting attachment.

– Secure hair above shoulder level before starting work.

- To reduce the risk of eye injury:



- Always wear goggles or close-fitting protective glasses with adequate side protection that are impact-rated and marked as complying with ANSI Z87 "+".

– If there is a risk of facial injury, STIHL recommends that you also wear a face shield or face screen over your goggles or protective glasses.

- To reduce the risk of head injury:

– Wear an approved protective helmet when there is a risk of head injury.

- Good footing is very important. To help maintain a secure footing and reduce the risk of injury while working:



- Wear substantial footwear with non-slip soles. Do not wear sandals, flip-flops, open-toed or similar footwear.

- To improve your grip and help protect your hands:



- Always wear heavy-duty non-slip work gloves made of leather or another wear-resistant material when handling the trimmer.

## 6.5 Trimmer

### ⚠ WARNING

- To reduce the risk of electric shock:



- Do not expose the trimmer to rain, water or excessive moisture.
- Store the trimmer indoors.
- Never immerse the trimmer in water or other liquids.

- If the moving cutting attachment contacts you, it will result in serious laceration injuries. To reduce the risk of such injuries:

- Keep hands, feet and other parts of your body away from the cutting attachment.
- Never touch the moving cutting attachment with your hand or any other part of your body.
- Never operate the trimmer with a damaged or missing deflector.

- This battery-powered trimmer is intended only for light-duty garden and landscape maintenance around the home. Use for other purposes may increase the risk of personal injury and property damage.

– Cut grass and similar material only. Do not use the trimmer for cutting brush, shrubs, bushes or other types of heavy vegetation.

– Read and follow the operating instructions in this manual for approved applications,  18.

- To reduce the risk of personal injury to the operator and bystanders:



- Always release the trigger switch and remove the battery before assembling, transporting, adjusting, inspecting, cleaning, servicing, maintaining or storing the trimmer, and any other time it is not in use.



- Although certain unauthorized attachments may fit your STIHL trimmers, their use may be extremely dangerous. Only attachments supplied by STIHL or expressly approved by STIHL for use with this specific model are recommended.

– Use only attachments supplied or expressly approved by STIHL.

– Never attempt to mount a metal blade for use on the trimmer.

– Never modify this trimmer in any way.

– Never attempt to modify or override the trimmer's controls or safety devices in any way.

- Never use a trimmer that has been modified or altered from its original design.
- If the trimmer is dropped or subjected to similar heavy impacts:
  - Check that it is undamaged, in good condition and functioning properly before continuing work.
  - Check that the controls and safety devices are working properly.
  - Check the LEDs for error messages,  12.1.1.
  - Never work with a damaged or malfunctioning trimmer.
  - Never use or charge a trimmer with a housing that is cracked, deformed, excessively hot, leaking battery fluid or otherwise damaged. These could be signs that the battery inside the trimmer is damaged, increasing the risk of personal injury and property damage from short circuit, fire or explosion. In case of doubt, have the trimmer checked by your authorized STIHL servicing dealer.
- If the trimmer is damaged, not working properly, has been left outdoors, exposed to rain or damp conditions or dropped into water or other liquid, its components, including its integrated battery, may no longer function properly and safety devices may be inoperative. To reduce the risk of personal injury and property damage:
  - Take the trimmer to your authorized STIHL servicing dealer to be checked before further operation.
- Genuine STIHL replacement parts are specifically designed to match your trimmer and meet safety and performance requirements. Use of parts that are not authorized or approved by STIHL may cause serious or fatal injury or property damage.
  - STIHL recommends that only identical STIHL replacement parts be used.
- Read and follow the instructions on mounting the cutting attachment, deflector and handle,  13.
- The cutting attachment and deflector must be an approved combination. Before replacing:
  - Read and follow the instructions on selecting the proper cutting attachment and deflector,  26.1.
- The cutting attachment must be properly installed and tightened before starting work. Failure to use the proper parts to mount the cutting attachment may cause the head to fly off and seriously injure the operator or bystanders.
  - Never mount a cutting attachment to the trimmer without the proper installation of all required parts (e.g., nuts, screws, thrust washer, thrust plate, etc.).
  - Before starting work, inspect for loose parts (nuts, screws, etc.) and for cracked or damaged heads. Ensure the mowing head is tightened firmly.
  - Replace damaged or worn out heads before using the power tool.
- Using only the approved combination of cutting attachment and deflector is extremely important to maximize cutting performance and reduce the risk of personal injury from thrown objects or contact with the cutting attachment:
  - To reduce the risk of serious injury, never use wire or metal-reinforced line or other material in place of the recommended nylon cutting line. Pieces of wire could break off and be thrown at high speed toward the operator or bystanders.
- Using a trimmer that is modified, damaged, improperly adjusted or not completely and securely assembled can lead to a malfunction and increase the risk of serious personal injury or death.
  - Never operate a trimmer that is modified, damaged, improperly maintained or not completely and securely assembled.
  - Always check your trimmer for proper condition and operation, particularly the retaining latch, trigger switch lockout, trigger switch, deflector and cutting attachment.
  - Ensure that the retaining latch, trigger switch lockout and trigger switch move freely and spring back into place when released. The trigger switch must not engage until the retaining latch is unlocked and the trigger switch lockout is depressed.

## 6.6 Using the Trimmer

### 6.6.1 Before Operation

#### WARNING

- Misuse or unauthorized use may result in personal injury and property damage.
  - Use the trimmer only as described in this instruction manual.
- For proper assembly of the cutting attachment, deflector and handle:

- Never attempt to modify or override the controls or safety devices.
- The cutting attachment must engage only when the battery is inserted, the retaining latch is unlocked and the trigger switch lockout and trigger switch are depressed.
- If your trimmer or any part is damaged or does not function properly, take it to your authorized STIHL servicing dealer. Do not use the trimmer until the problem has been corrected.
- Before inserting the battery:
  - Check the electrical contacts in the battery compartment for corrosion or other foreign matter and keep clean.
  - Never insert or use a malfunctioning, damaged, cracked, leaking or deformed battery.
  - Read and follow the instructions on switching on the trimmer,  16.1.
- To help reduce the risk of serious personal injury or death from unintentional starting:
  - Be sure the retaining latch is in the locked position before inserting the battery.
  - Never carry the trimmer with your finger on the trigger switch.
  - Release the trigger switch before removing the battery.



- Remove the battery before assembling, transporting, adjusting, inspecting, cleaning, servicing, maintaining or storing the trimmer, and any other time it is not in use.
- Never leave the trimmer unattended when the battery is inserted.
- Never store the battery in the trimmer.
- Before switching on your trimmer, take the following steps to reduce the risk of personal injury from thrown objects, loss of control or inadvertent contact with the cutting attachment:
  - Be sure that the cutting attachment is clear of you and all other obstructions and objects, including the ground.
  - Read and follow the instructions on switching on the trimmer,  16.1.

## 6.6.2 Holding and Controlling the Trimmer

When trimming

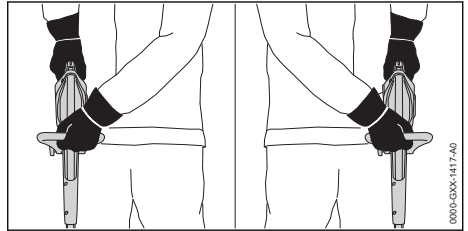

When edging

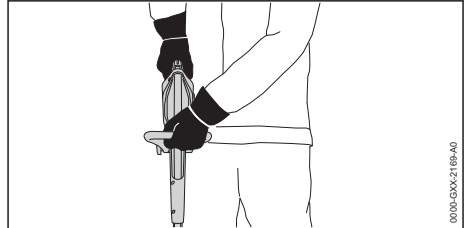

### WARNING

- To maintain a firm grip and properly control your trimmer:
  - Keep the handles clean and dry at all times. Keep them free of moisture, pitch, oil, grease and resin.
- To reduce the risk of serious or fatal injuries to the operator or bystanders from loss of control:
  - Always hold the trimmer firmly with both hands when you are working.
  - Wrap your fingers tightly around the handles, keeping the handles cradled between your thumb and forefinger (see illustration).
  - Position the trimmer in such a way that all parts of your body are clear of the cutting attachment whenever the battery is inserted.
- Working with the cutting attachment above ground level or perpendicular to the ground increases the risk of severe injury from thrown objects. It also exposes more of the cutting attachment and makes the trimmer more difficult to control, increasing the risk of injury. To reduce the risk of serious or fatal injury from loss of control or thrown objects when trimming:
  - Keep the cutting attachment at ground level, parallel to the ground.
- Always adjust the drive tube position and trimmer head angle before using the unit for edging.

ing,  14.3. To reduce the risk of serious or fatal injury from loss of control or thrown objects when the trimmer is converted in this manner:

- Always hold the control handle with your right hand and the loop handle with your left hand (see illustration).
  - Keep the drive tube and cutting attachment to the right side of your body while working, ensuring that the deflector is positioned between the cutting attachment and your body at all times
  - Always adjust the position of the loop handle and length of the drive shaft to suit your height and reach. Always maintain a comfortable and effective working position.
- To reduce the risk of serious or fatal cut injuries to the operator or bystanders from contact with the cutting attachment:



- Keep hands, feet and other body parts away from the cutting attachment.
- Never touch a moving cutting attachment with your hand or any other part of your body

– Do not touch the cutting attachment while the battery is inserted.

- Operating the trimmer with one hand may lead to loss of control and is extremely dangerous. To reduce the risk of serious or fatal injury to the operator or bystanders from loss of control:



- Never attempt to operate the trimmer with one hand.

- To reduce the risk of serious or fatal cut injuries to the operator or bystanders from loss of control, keep proper footing and balance at all times:
  - Make sure you have good balance and a secure footing at all times.
  - Take special care in overgrown or wet terrain and always watch for hidden obstacles such as tree stumps, roots, rocks, holes and ditches to avoid stumbling or falling.
  - Be extremely cautious when working on slopes or uneven ground.
  - For better footing, always clear away fallen branches, scrub, cuttings and other material, objects or vegetation that can

increase the danger of slipping, tripping or falling.

- Never operate the trimmer above waist height.
  - Do not overreach.
- The trimmer should be balanced for proper control and less fatigue during operation.
    - Adjust the length of the drive tube and position of the loop handle to achieve and maintain a comfortable and effective working position,  14.

### 6.6.3 Working Conditions

## WARNING

- Operate your trimmer only under good visibility during favorable daylight conditions.
  - Postpone the work if the weather is windy, foggy, rainy or inclement.
- Your trimmer is a one-person machine.
  - Bystanders, especially children, and animals should not be allowed in the area where it is in use.
  - Switch off the trimmer immediately if you are approached.
- To reduce the risk of injury to bystanders and unauthorized users:
  - Never leave the trimmer unattended when the battery is inserted.
  - Switch off the trimmer and remove the battery during work breaks and any other time the trimmer is not in use.
- Sparks generated from operation of the trimmer may be capable of igniting combustible gases, liquids, vapors, dusts or other combustible materials and substances. To reduce the risk of fire and explosion:
  - Never operate the trimmer in a location where combustible gases, liquids, vapors, dusts or other combustible materials and substances are present.
  - Read and follow recommendations issued by government authorities (e.g., OSHA) for identifying and avoiding the hazards of combustible gases, liquids, vapors, dusts or other combustible materials and substances.
- Some STIHL mowing heads have a metal core. High-speed contact with rock or other hard objects may create sparks, which can ignite flammable materials under certain circumstances. Flammable materials include dry vegetation and brush, particularly when weather conditions are hot and dry.

- When there is a risk of fire or wildfire, do not use a mowing head with a metal core around dry vegetation or brush.
- Contact your local fire authorities or the U.S. Forest Service if you have any question about whether vegetation and weather conditions are suitable for the use of a mowing head with a metal core.
- STIHL does not recommend using a mowing head with a metal core when cutting in rocky areas or in areas with debris or other objects that could create sparks.
- Use of this trimmer can generate dust and other substances containing chemicals known to cause respiratory problems, cancer, birth defects and other reproductive harm.
  - Consult governmental agencies such as EPA, OSHA, CARB and NIOSH and other authoritative sources on hazardous materials if you are unfamiliar with the risks associated with the particular substances you are cutting or with which you are working.
- Inhalation of certain dusts, especially organic dusts such as mold or pollen, can cause susceptible persons to have an allergic or asthmatic reaction. Substantial or repeated inhalation of dust or other airborne contaminants, especially those with a smaller particle size, may cause respiratory or other illnesses.
  - Control dust at the source where possible.
  - To the extent possible, operate the trimmer so that the wind or operating process directs any dust, mist or other particulate matter raised by the trimmer away from the operator.
  - When respirable dust or other particulate matter cannot be kept at or near background levels, always wear a respirator that is approved by NIOSH and rated for worksite-specific conditions. Follow the recommendations of governmental authorities (e.g., OSHA/NIOSH) and occupational and trade associations.
- If the vegetation being cut or the surrounding ground is coated with a chemical substance, such as a pesticide or herbicide:
  - Read and follow the instructions and warnings that accompanied the substance coating the vegetation or surrounding ground.

### 6.6.4 Operating Instructions

## ▲ WARNING

- In the event of an emergency:

- Switch off the motor immediately and remove the battery.

- The cutting attachment continues to rotate for a short period after the trigger switch is fully released. This is known as the "flywheel effect." To reduce the risk of serious personal injury from contact with the cutting attachment:



- Wait for the cutting attachment to stop before walking with the trimmer or putting it down.

- The rotating cutting attachment may fling foreign objects directly or by ricochet a great distance. Thrown objects, including broken cutting attachments, may cause serious or fatal injury to the operator or bystanders. To reduce the risk of severe personal injury:



- Inspect the work area. Remove stones, glass, pieces of metal or other objects that could be thrown by the cutting attachment, damage the cutting attachment or cause damage to property (e.g., parked vehicles, windows).



- Always wear proper eye protection and keep bystanders at least 50 ft. (15 m) away from the work area. Any persons who must enter the restricted area must also wear proper eye protection.

- To reduce the risk of damage to property, also maintain this distance from such objects as vehicles and windows.

- Maintaining a minimum distance of 50 ft. (15 m) cannot eliminate the potential risk of personal injury and property damage from thrown objects.

- Switch off the motor immediately if you are approached while working with the trimmer.

- Your trimmer is equipped with a deflector. To reduce the risk of personal injury from thrown objects and contact with the cutting attachment:



- Never operate the trimmer with a damaged or missing deflector.
- Keep the deflector properly adjusted at all times.

- This trimmer is designed for use only with the STIHL PolyCut 3-2 mowing head, which may be operated only with the specified nylon line or rigid polymer blades. Use of metal cutting attachments, wire or metal-reinforced line or other non-approved cutting attachments is not authorized and could be extremely dangerous.



- Never use metal blades or metal-reinforced line on this trimmer. Use only the cutting attachments listed in this manual, in combination with the listed deflector. See Combinations of Deflectors and Cutting Attachments,  26.1.

- To reduce the risk of severe personal injuries from unintentional starting:



- Never touch the cutting attachment or mowing head with your hand, feet or any other part of your body while the battery is inserted, even when the cutting attachment is not moving. Keep bystanders at least 50 ft. (15 m) away.

- Remove the battery before installing or adjusting the bump guard and before converting the unit for edging.



- Switch off the motor and remove the battery before inspecting a mowing head, cutting attachment or deflector. Clean dirt, grass, weeds and other material from the mowing head and deflector at regular intervals, but only after removing the battery.

- A damaged or loose cutting attachment or mowing head may vibrate, crack, break or come off the trimmer, which may result in serious or fatal injury.
  - Make sure the cutting attachment and mowing head are properly tightened before starting work.
  - Check the tightness and condition of the cutting attachment and mowing head before starting work and any time trimming behavior changes during use. Always switch off the motor, wait for the cutting attachment to stop and remove the battery before inspecting the trimmer or its cutting attachment.
  - If the mowing head or cutting attachment loosens after being properly tightened, stop work immediately and have the trim-

mer inspected by your authorized STIHL servicing dealer.

- Never use a trimmer with a loose mowing head or cutting attachment.
- A cracked, damaged or worn out mowing head may shatter at high speeds and cause serious or fatal injury.
  - Have a cracked, damaged or worn out mowing head replaced immediately, even if damage appears to be limited to superficial cracks.

## DANGER

- To reduce risk of electrocution:



- Never operate this trimmer in the vicinity of any wires or cables that may be carrying electric current. Look carefully for concealed wires before starting work.
- Do not rely on the trimmer's insulation against electric shock, even when holding the power tool by insulated gripping surfaces.

## 7 Battery Safety

### 7.1 Warnings and Instructions

#### WARNING

- Use of unauthorized batteries can damage the trimmer and result in fire, explosion and personal injury and property damage.
  - Use only genuine STIHL AS series batteries.
- Use of STIHL AS series batteries for any purpose other than powering STIHL power tools could be extremely dangerous.
  - Use STIHL AS series batteries only to power compatible STIHL power tools.
- Use of unauthorized chargers can damage the battery and result in fire, explosion and personal injury and property damage.
  - Use only a genuine STIHL AL 1 series charger to charge STIHL AS series batteries.
- The battery contains safety features and devices which, if damaged, may allow the battery to generate heat, rupture, leak, ignite or explode.



- Never heat the battery above 212 °F (100 °C).
- Never incinerate or place the battery on or near

- fires, stoves or other high-temperature locations.
- Never use or charge a malfunctioning, damaged, cracked, leaking or deformed battery.
- Never open, disassemble, crush, drop, subject to heavy impact or otherwise damage the battery.
- Never expose the battery to microwaves or high pressures.
- Never insert objects into the battery's cooling slots.
- Extreme temperatures may cause the battery to generate heat, rupture, leak, ignite or explode, resulting in severe or fatal personal injury and property damage.
  - Never charge, use or store the battery outside the specified ambient temperature limits,  25.4.
- To reduce the risk of personal injury and property damage in the event the battery emits smoke, has an unusual smell or feels unusually hot while using, charging or storing:
  - Immediately discontinue using or charging the battery. Contact the authorities in the event of fire or explosion.
- To reduce the risk of a short circuit, which could lead to electric shock, fire and explosion:



- Keep the battery dry. Protect it from rain, water, liquids and damp conditions.
- Never immerse the battery in water or other liquids.
- Never bridge the battery terminals with wires or other metallic objects.
- Keep a battery that is not in use away from small metal objects capable of conducting electricity (e.g., paper clips, nails, coins, keys).
- Store the battery indoors in a dry room.
- Never store the battery in damp or corrosive environments or in conditions that could lead to corrosion of its metal components.
- Never store the battery in the trimmer.
- When storing the battery, maintain a charge of 40 % to 60 % (2 green LEDs).
- If storing the battery in the charger, disconnect the charger from the outlet.
- Protect the battery from exposure to corrosive agents such as garden chemicals and de-icing salts.
- Protect the battery from exposure to conductive liquids such as salt water.

- Do not attempt to repair, open or disassemble the battery. There are no user-serviceable parts inside.
- Leaking battery fluid is potentially harmful and can cause skin and eye irritation, chemical burns and other serious personal injury.
  - Avoid contact with skin and eyes.
  - Use an inert absorbent such as sand on spilled battery fluid.
  - In the event of accidental contact, immediately rinse the contact area thoroughly with mild soap and water.
  - If fluid gets into your eye(s): Do not rub. Rinse water over the open eye(s) for at least 15 minutes and seek medical attention.
- A battery fire can be dangerous. To reduce the risk of severe personal injury and property damage in the event of fire:
  - Evacuate the area. Fire can spread rapidly. Stay clear of any vapors generated and maintain a safe distance.
  - Contact the fire department.
  - Although water can be used to put out a battery fire, use of a multi-purpose dry chemical fire extinguisher is preferable.
  - Consult the fire department regarding proper disposal of a burned battery.
- Dropping the battery could result in personal injury or property damage. To prevent the battery from falling during removal:
  - Use care when ejecting the battery.

## 8 Charger Safety

### 8.1 Warnings and Instructions

#### WARNING

- To reduce the risk of fire, electric shock and other personal injury or property damage:
  - Read and follow all cautionary markings on the charger, battery and trimmer and all instructions in this manual before using the charger.
  - Charge only genuine STIHL AS series batteries. Other batteries may burst, catch fire or explode, resulting in personal injury and property damage.



- For indoor use only.
- Keep the charger dry. Protect it from rain, water, liquids and damp conditions. Never insert a wet battery or use a wet charger.
- Do not handle the charger, including power supply cord and plug, with wet hands.

- Never use a damaged charger.
- Never charge malfunctioning, damaged, cracked, leaking or deformed batteries.
- When storing the battery, maintain a charge of 40 % to 60 % (2 green LEDs).
- If storing the battery in the charger, disconnect the charger from the outlet.
- Operate the charger only indoors, in dry rooms.
- Operate the charger only within the specified ambient temperature limits, [25.4](#).
- Keep the charger out of the reach of children.
- Always plug the charger into a properly installed electrical outlet matching the voltage and electrical frequency stated on the charger.
- If too many devices are connected to a power strip, electrical components can be overloaded during charging, leading to overheating and fire. If using a power strip, never exceed its total capacity.
- Do not operate a charger that has received a sharp or heavy blow, has been dropped or is otherwise damaged in any way.
- Do not attempt to repair, open or disassemble the charger. There are no user-serviceable parts inside.
- To reduce the risk of electric shock or fire from a short circuit:
  - Make sure the battery and charger are completely dry before starting the charging process.
  - Never bridge the contacts of the charger with wires or other metallic objects.
  - Do not insert any objects into the charger's cooling slots.
- The charger heats up during the charging process. To reduce the risk of fire:
  - Do not operate on a combustible surface (e.g., paper, cardboard, textiles) or in a combustible environment.
  - Allow the charger to cool down normally. Do not cover it.
- Chargers can produce sparks which may ignite combustible gases, liquids, vapors, dusts or other combustible materials. To reduce the risk of fire and explosion:
  - Do not operate in a location where combustible gases, liquids, vapors, dusts or other combustible materials are present.
- Using a damaged power supply cord or plug may result in fire, electric shock and other personal injury or property damage. To reduce these risks:



- Check the charger's power supply cord and plug regularly for damage. If damaged, immediately disconnect the plug from the electrical outlet.
- Have a damaged power supply cord replaced by an authorized STIHL servicing dealer.
- Unplug the power supply cord from the outlet when the charger is not in use.
- Never jerk the power supply cord to disconnect it from the electrical outlet. To unplug, grasp the plug, not the power supply cord.
- Do not use the power supply cord for carrying or hanging up the charger.
- Make sure the power supply cord is located or marked so that it will not be stepped on, tripped over, come in contact with sharp objects or moving parts, or otherwise be subjected to damage or stress.
- An extension cord should not be used unless absolutely necessary. Overloading an extension cord can result in overheating and fire. If an extension cord must be used:
  - Use only a properly wired 16 gauge (AWG 16) or heavier gauge extension cord and the cord length should not exceed 75 ft.
  - Never use an extension cord with a wattage rating lower than the wattage on your charger's rating plate.
  - Never use an extension cord if the blades on its plug are different from the blades on the charger plug in number, size or shape.
  - Do not link (chain) extension cords.
- In case of fire, or if the charger or the battery it is charging emits smoke, has an unusual smell, feels hot or appears abnormal in any other way:
  - Immediately disconnect the charger from the outlet. Contact the authorities in the event of fire or explosion.
- To reduce the risk of electric shock and other personal injury or property damage when mounting the charger:
  - Ensure that no electrical cables, pipes or other service lines run behind the wall where the charger is to be mounted.
  - Mount the charger only as described in this manual.
  - Remove the battery before mounting the charger.



## 9 Maintenance, Repair and Storage

### 9.1 Warnings and Instructions

#### ▲ WARNING

- There are no user-authorized repairs for the trimmer, battery or charger. To reduce the risk of fire, electric shock or other personal injury and property damage:
  - Users may carry out only the cleaning and maintenance operations described in this manual.
  - Strictly follow the cleaning and maintenance instructions in the appropriate sections of this instruction manual.
  - Never attempt to repair a damaged or broken mowing head or cutting attachment. This may cause broken parts to come off and result in serious or fatal injuries.
  - STIHL recommends that all repair or replacement work be performed by authorized STIHL servicing dealers.
- Unintentional starting may result in personal injury or property damage. To reduce the risk of personal injury and property damage from unintentional starting:



- Remove the battery before inspecting the trimmer or carrying out any cleaning, maintenance or repair work, before storing, and any other time the trimmer is not in use.
- Use of parts that are not authorized or approved by STIHL may cause serious or fatal injury or property damage.
  - STIHL recommends that only identical STIHL replacement parts be used for repair or maintenance.
- To reduce the risk of electric shock:
  - Unplug the charger from the electrical outlet before inspecting or cleaning the charger.
  - Regularly check the charger and ensure that the insulation of the power supply cord and plug are in good condition and show no signs of aging (brittleness), wear or damage.
  - Have a damaged power supply cord replaced by an authorized STIHL servicing dealer.
- To reduce the risk of short circuit and fire:
  - Keep the battery guides free of foreign matter. Clean as necessary, [12.2.1](#).

- Improper storage can result in unauthorized use, damage to the trimmer, battery and charger, and an increased risk of fire, electric shock and other personal injury or property damage.
  - Remove the battery from the trimmer before storing.
  - Never store the trimmer with the battery inserted.
  - When storing the battery, maintain a charge of 40 % to 60 % (2 green LEDs).
  - If storing the battery in the charger, disconnect the charger from the outlet.
  - Store the trimmer, battery and charger indoors in a dry, secure place that cannot be accessed by children or other unauthorized users.
  - Never store the battery in the trimmer or in a container with small metal objects capable of conducting electricity (e.g., paper clips, nails, coins, keys).

## 10 Before Starting Work

### 10.1 Preparing the Trimmer for Operation

Before starting work:

- ▶ Fully charge the battery, [11.2](#).
- ▶ Mount the trimmer's loop handle, [13.5](#).
- ▶ Mount the deflector, [13.1](#).
- ▶ Mount an approved mowing head, [13.3.1](#). Ensure the cutting attachment is securely mounted and tightened.
- ▶ Adjust the length of the drive tube, [14.1](#).
- ▶ Adjust the trimmer's loop handle, [14.2](#).
- ▶ Check the controls for proper function and condition, [17.1](#).

## 11 Charging the Battery

### 11.1 Setting up the Charger

#### ▲ WARNING

- Read and follow the safety precautions on the battery and charger and the warnings and instructions in this manual, [6](#). To reduce the risk of short circuit, which could lead to electric shock, fire and explosion, make sure the charger and its components are dry and not damaged; operate the charger indoors at an appropriate ambient temperature, [6](#).

## ! WARNING

- A typical household electrical circuit is between 15 and 20 amps. A single STIHL AL 1 charger draws approximately 0.5 amps. To reduce the risk of fire from overloading an electrical circuit:
  - Ensure the electrical system is rated to withstand the expected electrical draw before charging your battery.
  - Charge multiple batteries one at a time or on separate circuits, unless you know your circuit can handle the total expected draw from multiple chargers.

## ! WARNING

- Since the battery and charger heat up during the charging process, do not operate the charger on a combustible surface or in a location where combustible gases, liquids, vapors, dusts or other materials are present,  6.

To set up the charger:

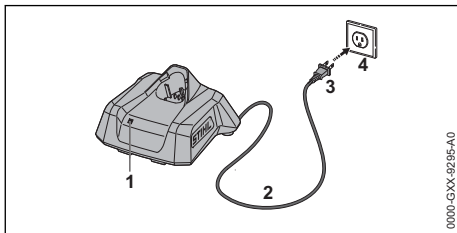



- ▶ Insert the plug (3) into a properly installed electrical outlet (4) matching the voltage and electrical frequency stated on the charger's rating plate.

The charger runs a self-test immediately after it is plugged in. The LED (1) will glow green for about 1 second, then it will glow red briefly before going out. Once the LED goes out, the self-test is complete and the charger is ready to charge the battery.

- ▶ Position the power supply cord (2) so that it will not be stepped on, tripped over, come in contact with sharp objects or moving parts or otherwise be subjected to damage or stress.

## 11.2 Charging

### ! WARNING

- STIHL batteries contain safety features and devices which, if damaged, may allow the battery to generate heat, rupture, leak, ignite or explode. Never charge a malfunctioning, damaged, cracked, leaking or deformed battery or use a charger that has been damaged,  6. Make sure the charger and the battery to be charged are both completely dry before charging,  6. Follow all product-specific warnings and instructions accompanying your battery.

To charge the battery:

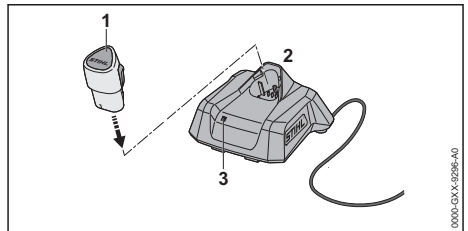

- ▶ Push the battery (1) into the charger (2) until it stops. The LED on the charger (3) glows or flashes green when the battery is charging. When the LED on the charger goes out, the charging process is complete and the charger will shut itself off. The battery can be removed from the charger.
- ▶ Disconnect the power supply cord from the electrical outlet when the charger is not in use for extended periods of time.

A battery is not fully charged when it ships from the factory. STIHL recommends that you fully charge the battery before using it the first time.

Operate the charger indoors in a dry room. For optimum performance, observe the recommended ambient temperature ranges,  25.5.

The battery heats up during operation. If a hot battery is inserted into the charger, it may be necessary for it to cool down before charging starts. The charging process begins only after the battery has cooled down sufficiently.

Charging time depends on a number of factors, including battery condition and the ambient temperature. For a complete list of approximate charging times, see [www.stihl.com/charging-times](http://www.stihl.com/charging-times).

## 11.3 Mounting the Charger on a Wall

Before mounting, ensure that no electrical cables, pipes or other service lines run in the wall behind the charger.

To mount the wall charger:

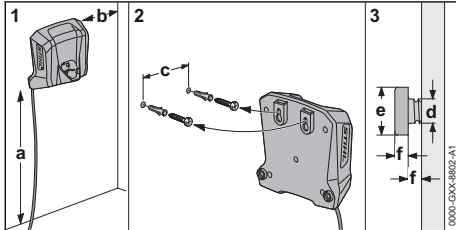

- ▶ Mount the charger indoors in a dry room near an electrical outlet.
- ▶ Sink the screws into a wall stud. Use appropriate screw-in wall anchors or other similar mounting devices if an appropriate wall stud is not available.
- ▶ Align the charger as shown above. Mount to a wall with the following dimensions:
  - a = minimum 18 in. (450 mm)
  - b = minimum 3.9 in. (100 mm)
  - c = 2.1 in. (54 mm)
  - d = 0.2 in. (4.5 mm)
  - e = 0.4 in. (9 mm)
  - f = 0.1 in. (2.5 mm)

## 12 LED Diagnostics

### 12.1 LEDs on the Trimmer

#### 12.1.1 Trimmer Status

The LEDs on the trimmer show the status of the power tool.

**If three LEDs glow red continuously:** the trimmer motor is too hot. Allow the motor to cool down.

**If three LEDs flash red when you activate the trigger switch:** the trimmer has an electrical malfunction. Do not operate the trimmer. Have it checked by an authorized STIHL servicing dealer before use or storage.

For troubleshooting information, 24.

#### 12.1.2 Battery Status

The same LEDs on the trimmer also indicate the status of the battery.

These LEDs can glow or flash green or red.

**If one LED glows red continuously:** the battery is either too hot or too cold. Allow the battery to warm up or cool down gradually at an ambient temperature of about 50 °F to 68 °F (10 °C to 20 °C).

**If all 4 LEDs flash red:** the battery has a malfunction and must be replaced. Do not attempt to charge, use or store the battery.

#### 12.1.3 Charge Status

The LEDs on the trimmer also show the battery's state of charge.

To determine the battery's state of charge:

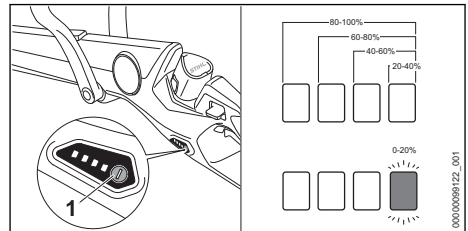

- ▶ Insert the battery.
- ▶ Press the button (1).  
The LEDs on the trimmer will glow or flash green for about 5 seconds and indicate the state of charge (see illustration).

**For example:**

**If four green LEDs glow continuously:** full charge.

**If one green LED is flashing:** less than 20 % charge.

## 13 Assembling the Trimmer

### 13.1 Mounting the Deflector



#### WARNING

- To reduce the risk of injury from thrown objects or contact with the cutting attachment, never operate the trimmer without a properly mounted deflector. Keep bystanders at least 50 ft. (15 m) away.

To mount the deflector:

- ▶ Switch off the trimmer, 16.2.
- ▶ Remove the battery, 15.2.

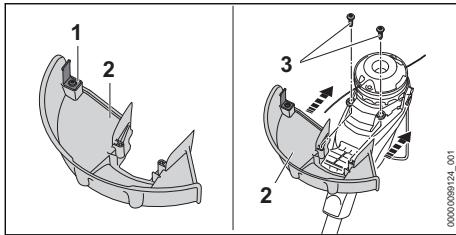

- ▶ Push the deflector (2) into the guides on the housing until it stops.  
The deflector must be tight against the housing.
- ▶ Insert and tighten the screws (3).

The line limiting blade (1) comes mounted in the deflector and may not be removed.

## 13.2 Mounting the Bump Guard

To mount the bump guard:

- ▶ Switch off the power tool, 16.2.
- ▶ Remove the battery, 15.2.

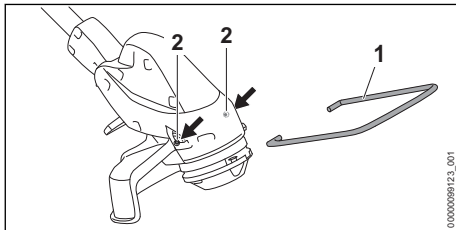

- ▶ Insert the ends of the bump guard (1) into the holes (2) in the housing.  
The bump guard does not have to be removed again.

## 13.3 Mounting and Removing a Mowing Head

### 13.3.1 Mounting a Mowing Head

#### WARNING

- Use of wire or metal-reinforced line is not authorized and could be extremely dangerous. Use only the cutting attachments recommended in this manual, in combination with the recommended deflector, 6.6.4.

#### WARNING

- A damaged or loose cutting attachment or mowing head may vibrate, crack, break or come off the trimmer which may result in serious or fatal injury or property damage. Make sure the mowing head and cutting attachment are properly tightened and in good condition before starting work, 6.6.4.

To mount a mowing head:

- ▶ Switch off the trimmer, 16.2.
- ▶ Remove the battery, 15.2.

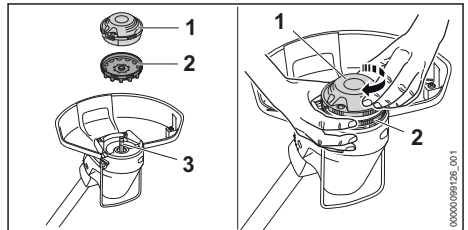

- ▶ Position the unit so that you are facing the underside of the deflector and the drive shaft is pointed upwards.
- ▶ Slip the fan wheel (2) onto the drive shaft (3), keeping the side of the fan wheel with the ventilation grooves downwards on the drive shaft (3).  
Without a properly mounted fan wheel, the electric motor will not be cooled sufficiently and the mowing head can not be removed anymore.
- ▶ By hand, screw the mowing head clockwise onto the drive shaft while holding the fan wheel (2) with your hand.
- ▶ Continue screwing down the mowing head until it is properly and securely tightened.

#### NOTICE

- Using the trimmer with overly long trimmer line increases the load on the motor and reduces its operating speed. This may result in overheating and damage to important components.

### 13.3.2 Removing a Mowing Head

To remove a mowing head:

- ▶ Switch off the power tool, 16.2.
- ▶ Remove the battery, 15.2
- ▶ Position the unit so that you are facing the underside of the deflector and the drive shaft is facing upwards.
- ▶ Block the rotation of the drive shaft by holding the fan wheel with your hand.

- ▶ Unscrew the mowing head by turning it counterclockwise.
- ▶ Remove the fan wheel.

## 13.4 PolyCut 3-2 Mowing Head

### 13.4.1 Mounting Polymer Blades



#### WARNING

- Use of metal cutting attachments, wire or metal-reinforced line is not authorized and could be extremely dangerous. Use only the cutting attachments recommended in this manual, in combination with the recommended deflector,  6.6.4.

#### WARNING

- A damaged or loose cutting attachment or mowing head may vibrate, crack, break or come off the trimmer, which may result in serious or fatal injury. Make sure the mowing head and cutting attachment are properly tightened and in good condition before starting work,  6.6.4.

To mount the PolyCut 3-2 polymer blades on the mowing head:

- ▶ Switch off the trimmer,  16.2.
- ▶ Remove the battery,  15.2.

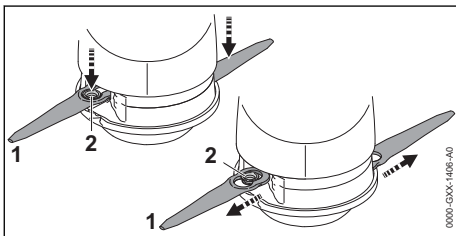

- ▶ Position the large hole in the polymer blade on the mounting post (see illustration).
- ▶ Pull the polymer blade (1) outward until the mounting post (2) locks in the small hole in the polymer blade.
- ▶ Repeat the mounting process on the other side of the mowing head with the second polymer blade.

Always ensure that both cutting blades are properly mounted before starting work. Operating the trimmer with only one blade will reduce cutting performance and may damage the trimmer.

### 13.4.2 Mounting the Trimmer Line



#### WARNING

- Use of metal cutting attachments, wire or metal-reinforced line is not authorized and could be extremely dangerous. Use only the cutting attachments recommended in this manual, in combination with the recommended deflector,  6.6.4.

#### WARNING

- A damaged or loose cutting attachment or mowing head may vibrate, crack, break or come off the trimmer, which may result in serious or fatal injury or property damage. Make sure the mowing head and cutting attachment are properly tightened and in good condition before starting work,  6.6.4.

To mount trimmer line on the PolyCut 3-2:

- ▶ Switch off the trimmer,  16.2.
- ▶ Remove the battery,  15.2.

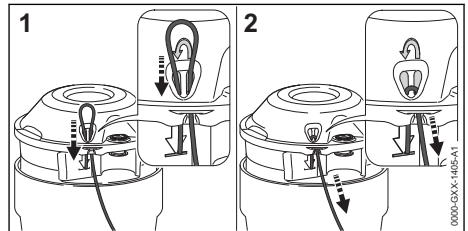

- ▶ From below, push the trimmer line up through the right mounting hole and pull it back down through the left mounting hole until it is even with the bottom of the arrow (1).
- ▶ Hold the short end of the trimmer line firmly as you pull the long end downward and then out through the notch in the mowing head. Make sure the trimmer line is firmly seated in the notch (2).
- ▶ Repeat the mounting process on the other side of the mowing head with the second length of line.

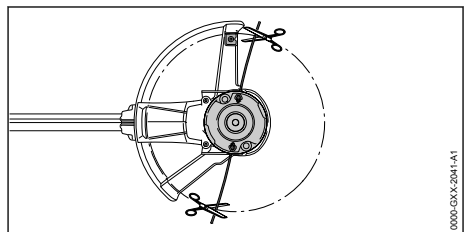

- ▶ Cut the trimmer line so that it extends to the line limiting blade.

### NOTICE



- Using the trimmer with overly long trimmer line increases the load on the motor and reduces its operating speed. This may result in overheating and damage to important components.

## 13.5 Mounting the Loop Handle

### ! WARNING

- To reduce the risk of injury from loss of control, ensure that the loop handle is properly mounted and adjusted before starting work.

To mount the loop handle:

- ▶ Switch off the trimmer,  16.2.
- ▶ Remove the battery,  15.2.

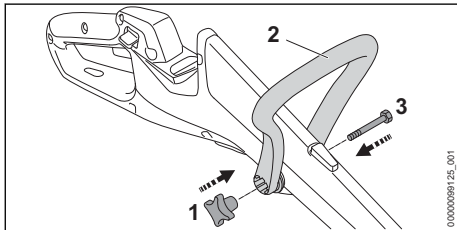

- ▶ Line up the loop handle (2) with the mounting hole on the trimmer, keeping the recess for the star knob (1) on the right (see illustration).
- ▶ Insert the mounting screw (3) and tighten it with the star knob.

## 14 Adjusting the Trimmer



### 14.1 Adjusting the Length of the Drive Tube

### ! WARNING

- To reduce the risk of injury from loss of control, ensure that the drive tube is properly adjusted and engaged in the locked position at all times while working.

The length of the drive tube can be adjusted to suit the height and reach of the operator.

To adjust the length of the drive tube:

- ▶ Switch off the trimmer,  16.2.
- ▶ Remove the battery,  15.2.
- ▶ Hold the drive tube firmly.

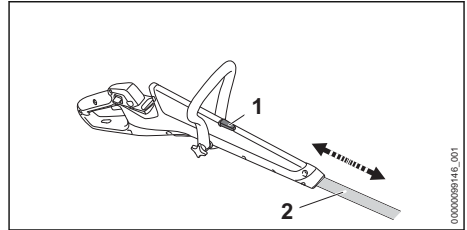



- ▶ Depress and hold the drive tube release button (1).
- ▶ Adjust the drive tube (2) until it engages in the desired position.
- ▶ Release the drive tube release button.

### 14.2 Adjusting the Loop Handle

The loop handle can be set in different positions to suit the height and reach of the operator.

To adjust the position of the loop handle:

- ▶ Switch off the trimmer,  16.2.
- ▶ Remove the battery,  15.2.

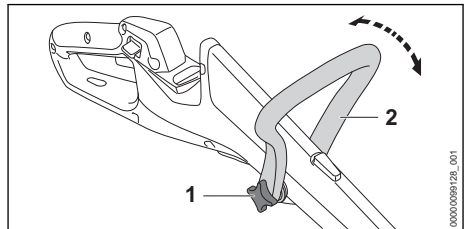

- ▶ Loosen the star knob (1).
- ▶ Adjust the loop handle (2) to the desired operating position.
- ▶ Tighten the star knob securely.



### 14.3 Converting the Trimmer for Edging

### ! WARNING

- To reduce the risk of injury from loss of control, ensure that the loop handle and drive tube are properly adjusted and the trimmer head adjustment latch are locked and secured at all times while working.

The trimmer can be converted for use in edging applications.

To convert the trimmer for edging:

- ▶ Switch off the trimmer,  16.2.
- ▶ Remove the battery,  15.2.

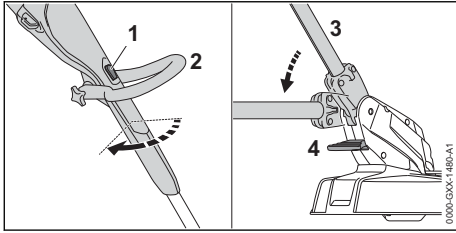

- ▶ Depress and hold the drive tube release button (1).
- ▶ Turn the loop handle (2) 90° around the drive tube until it locks.
- ▶ Release the drive tube release button.
- ▶ Press and hold the trimmer head adjustment latch (4).
- ▶ Tilt the drive tube (3) down until it locks.
- ▶ Release the trimmer head adjustment latch.

## 15 Inserting and Removing the Battery

### 15.1 Inserting the Battery

#### WARNING

- Never use a malfunctioning, damaged, cracked, leaking or deformed battery, 7. Never charge, use or store the battery outside the specified ambient temperature limits, 25.4.

#### WARNING

- To reduce the risk of unintended activation, never store the battery in the trimmer, 21.3.

To insert the battery:

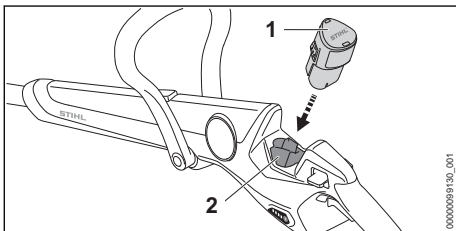

- ▶ Push the battery (1) into the battery compartment (2) until it stops.  
The battery is properly inserted when you hear an audible click.

Since a new battery is not fully charged, STIHL recommends that you fully charge the battery before using it the first time, 11.

### 15.2 Removing the Battery

#### WARNING

- To reduce the risk of severe personal injury from unintended activation, always remove the battery before assembling, transporting, adjusting, cleaning, servicing, maintaining or storing the trimmer, and any other time it is not in use.

#### WARNING

- Use care when ejecting the battery to prevent it from falling and causing personal injury or property damage.

To remove the battery:

- ▶ Release the trigger switch.

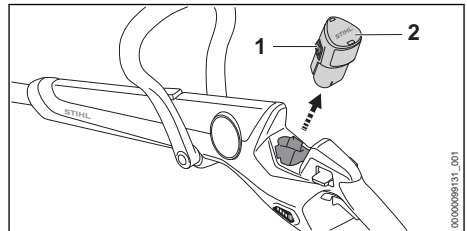

- ▶ Compress the locking levers (1) on both sides and pull out the battery (2).

#### NOTICE

- Avoid exposing the battery to excessive heat or prolonged periods of direct sunlight. Use or storage outside the recommended ambient temperature range can reduce the performance of the battery.



## 16 Switching the Trimmer On and Off

### 16.1 Switching On

#### WARNING

- To reduce the risk of serious or fatal injuries to the operator or bystanders, keep hands, feet and other parts of the body away from the cutting attachment, 6.6.2. Do not touch the cutting attachment while the battery is inserted. Never touch the moving cutting attachment with your hand or any part of your body, 6.6.4.

## WARNING

- Never operate your trimmer if it is modified, damaged, improperly adjusted or maintained, not completely and securely assembled or not functioning properly,  6.5. To reduce the risk of personal injury, always wear proper clothing and protective apparel, including proper eye protection, when operating your trimmer,  6.4. To reduce the risk of serious or fatal injury from loss of control, always hold the trimmer with both hands when you are working,  6.6.2.

Before switching on:

- ▶ Make sure you have a secure and firm footing.
- ▶ Stand upright.
- ▶ Always hold and operate the trimmer with one hand firmly on the rear or control handle and the other hand firmly on the front or loop handle.

To switch the trimmer on:

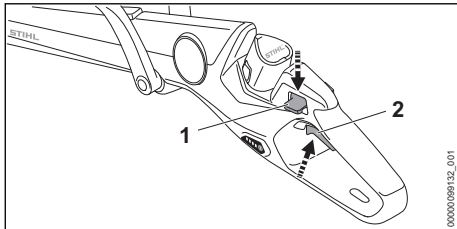

- ▶ Insert the battery.
  - ▶ Depress and hold the trigger switch lockout (1) with your thumb.
  - ▶ While holding the trigger switch lockout, squeeze the trigger switch (2) with your index finger.
- The cutting attachment will start moving.

The motor will not switch on unless the trigger switch lockout and trigger switch are pressed at the same time. Once the trigger switch is activated and the trimmer is running, the trigger switch lockout can be released

## 16.2 Switching Off

### WARNING

- The cutting attachment will continue to move for a short while after the trigger switch is released. To avoid serious or fatal injury, avoid contact with the moving cutting attachment. To reduce the risk of personal injury from unintended activation or unauthorized use, switch off the motor, ensure the cutting attachment has stopped and remove the battery before transporting or putting the trimmer down.

To switch the trimmer off:

- ▶ Release the trigger switch so that it springs back to the locked position. In the locked position, activation of the trigger switch is once again blocked by the trigger switch lockout.

The cutting attachment will continue to move for a short time after the trigger switch is released. Take care to avoid contact after releasing the trigger switch and when setting down the trimmer.

## 17 Checking the Trimmer

### 17.1 Testing the Controls

Before starting work, confirm that the trigger switch lockout (1) and trigger switch (2) are undamaged and functioning properly:

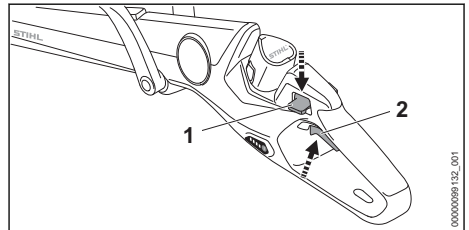

#### Trigger Switch Lockout (1) and Trigger Switch (2)

### WARNING

- To reduce the risk of serious or fatal injuries, keep hands, feet and other parts of the body away from the cutting attachment. Do not touch the cutting attachment while the battery is inserted. Never touch the moving cutting attachment with your hand or any part of your body,  6.6.2. Keep bystanders at least 50 ft. (15 m) away while testing the controls.

To test the controls:

- ▶ Remove the battery.



- ▶ Attempt to depress the trigger switch. If the trigger switch can be depressed without first depressing the trigger switch lockout, take the trimmer to an authorized STIHL servicing dealer to be repaired before use.
- ▶ Insert the battery and hold the trimmer firmly with both hands, your fingers wrapped tightly around the handles. Switch on the trimmer by depressing the trigger switch lockout (1) and trigger switch (2). The trimmer should switch on. If it does not, take the trimmer to an authorized STIHL servicing dealer to be repaired before use.
- ▶ Insert the battery and hold the trimmer firmly with both hands, your fingers wrapped tightly around the handles. Switch on the trimmer by depressing the trigger switch lockout (1) and trigger switch (2). Then release the trigger switch. If the cutting attachment does not stop after you release the trigger switch, remove the battery and take the trimmer to an authorized STIHL servicing dealer to be repaired before use.

## 17.2 Checking the Mowing Head and Cutting Attachment

### WARNING

- To reduce the risk of injury from damaged or broken parts, check the condition of the trimmer, mowing head and cutting attachment before starting work and at regular, short intervals thereafter. Do not operate the trimmer with broken, damaged or malfunctioning parts,  6.6.1.

Before starting work, and periodically thereafter, check the mowing head and cutting attachment for wear or damage:

- ▶ Switch off the trimmer and remove the battery.

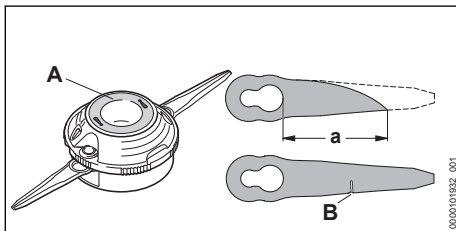





- ▶ If the wear mark (A) on the mowing head becomes visible, do not use the trimmer. Have the mowing head replaced before operating the power tool.

- ▶ Replace the polymer blades if they reduce in length to less than 1.8 in. (45 mm) (shown by distance a, above). Always replace both polymer blades or both pieces of nylon line at the same time.
- ▶ Do not use the mowing head if the polymer blades are worn or damaged (B). Replace the polymer blades immediately.

## 18 During Operation

### 18.1 Using the Trimmer

#### WARNING

- To reduce the risk of personal injury, never work with the trimmer in the rain or in wet or damp conditions,  6.5. Always wear proper clothing and protective apparel, including proper eye protection, when operating your trimmer,  6.4. Keep bystanders at least 50 ft. (15 m) away from the work area,  6.6.4. Work carefully and maintain proper control of the trimmer,  6.6.2.

#### WARNING

- To avoid serious or fatal injury, avoid contact with the moving cutting attachment,  6.6.4.

The trimmer is designed for two-handed operation.

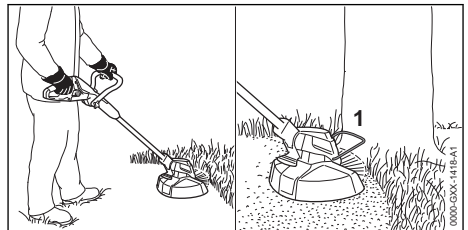

- ▶ Swing the trimmer back and forth carefully in a controlled arc parallel to the ground.
- ▶ Move forward slowly, keeping two hands on the trimmer at all times.

When trimming, a bump guard (1) limits the cutting range of the mowing line and helps prevent unwanted damage to vegetation in certain circumstances. Always remove the battery before mounting or adjusting the bump guard.

Runtime and cutting performance depend on a number of factors, including ambient temperatures, the type of grass being cut, the age and

condition of the integrated battery and the type of cutting attachment being used.

When mounted with nylon trimmer line, runtime is approximately half of the runtime available when mounted with PolyCut 3-2 polymer blades. To optimize runtime, STIHL recommends mounting polymer blades on your PolyCut 3-2 mowing head.





For optimum performance, observe the recommended ambient temperature ranges,  25.5.

Observe all applicable laws, regulations, standards and ordinances.

STIHL recommends keeping nylon line or polymer blades in a water bath for at least 12 to 24 hours before use to increase their useful life.

## 18.2 Using the Trimmer for Edging

### WARNING

- When the trimmer is converted for edging, always hold the control handle with your right hand and the loop handle with your left hand to reduce the risk of injury from thrown objects and contact with the cutting attachment,  6.6.2.
- ▶ Switch off the trimmer,  16.2.
- ▶ Remove the battery,  15.2.
- ▶ Convert the trimmer for edging,  14.3.

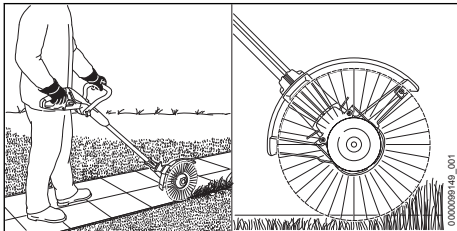

- ▶ Hold and guide the unit so that the cutting attachment rotates perpendicular to the ground.
- ▶ Move the trimmer along the edge of the lawn.

When edging, a bump guard helps to regulate cutting depth. Always remove the battery before mounting or adjusting the bump guard.

## 18.3 Adjusting the Nylon Line (Auto-Cut)

### WARNING

- To reduce the risk of personal injury from unintended activation, always switch off the motor and remove the battery before manually adding or adjusting the nylon line.
- ▶ While pressing the trigger switch, tap the rotating mowing head on the ground.

Approximately 1.2 in. (30 mm) of fresh nylon line will be advanced with each tap.

The line limiting blade in the deflector trims the mowing line to the proper length.

- The bump feed mechanism will not advance additional line if the mowing line is shorter than 1 in. (25 mm). To feed additional line manually:
- ▶ Switch off the trimmer and remove the battery.
  - ▶ Depress and hold the button on the mowing head.
  - ▶ Pull out the mowing line by hand.
  - ▶ If the mowing line cannot be pulled out to the required length, install a new spool of line.

STIHL recommends keeping nylon line or polymer blades in a water bath for at least 12 to 24 hours before use to increase their useful life.



## 19 After Finishing Work

### 19.1 Preparing for Transportation or Storage

#### WARNING

- To reduce the risk of personal injury from unintended activation or unauthorized use, switch off the motor, ensure the cutting attachment has stopped and remove the battery before transporting the trimmer or putting it down.

To prepare the trimmer for transportation or storage:

- ▶ Switch off the trimmer,  16.2.
- ▶ Remove the battery,  15.2.
- ▶ If the battery or trimmer became damp or wet during operation, allow them to dry separately and completely before charging or storing,  25.5.



## 20 Transporting the Trimmer, Battery and Charger

### 20.1 Trimmer

#### WARNING

- To reduce the risk of personal injury from unintended activation, never transport the trimmer with the battery inserted.

#### WARNING

- To reduce the risk of injury from loss of control and blade or line contact, never carry or transport your trimmer with the cutting attachment moving,  6.6.4. Ensure the cutting attachment has stopped before setting it down,  6.6.4.

When transporting the trimmer:

- ▶ Adjust the drive tube to its shortest length,  14.1.

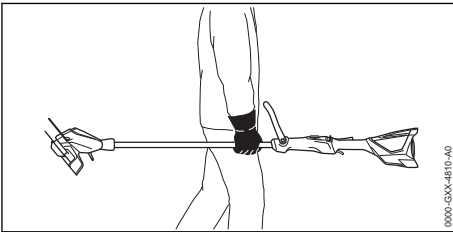

- ▶ When transporting the trimmer by hand, hold the drive tube in a manner that balances the trimmer horizontally. Keep the cutting attachment pointing backwards, opposite the direction in which you are walking.
- ▶ When transporting the trimmer in a vehicle, secure and position it to prevent turnover, impact and damage.

### 20.2 Battery

#### WARNING

- To reduce the risk of a short circuit, which could lead to electric shock, fire and explosion, never transport the battery with small metal objects capable of conducting electricity (e.g., paper clips, nails, coins, keys),  7.

When transporting the battery:

- ▶ Secure the battery in a container against impact or damage. Never transport the battery with small metal objects capable of conducting electricity (e.g., paper clips, nails, coins, keys).

- ▶ If you are transporting the battery in a vehicle, secure it and its container to prevent turnover, impact and damage.

STIHL batteries comply with the requirements set forth in UN-Manual of Tests and Criteria, Part III, Subsection 38.3.

Commercial air, vessel and ground transportation of lithium ion cells and batteries is regulated. The battery is classified as a UN 3480, Class 9, packaging group II product. Shipping it, either as a complete tool or the battery, requires compliance with all applicable shipping regulations. Check with the ground, vessel, air cargo or passenger airline to determine if transport is prohibited or subject to restrictions or exemptions prior to shipping or travel.

Normally, no further conditions have to be met by the user in order to transport STIHL batteries by road to the power tool's operating site. Check and comply with any special regulations that may apply to your situation.

For further information please go to [www.stihl-usa.com/battery-transportation-safety](http://www.stihl-usa.com/battery-transportation-safety).

### 20.3 Charger



To properly transport the charger:

- ▶ Disconnect the charger from the electrical outlet.
- ▶ Remove the battery from the charger.
- ▶ Wrap the power supply cord and attach it to the charger,  21.4.
- ▶ When transporting the charger in a vehicle, ensure that it is secured in a manner that prevents turnover, impact and damage.

## 21 Storing the Trimmer, Battery and Charger

### 21.1 Trimmer

#### WARNING

- Store the trimmer indoors in a dry, secure place that is inaccessible to children and other unauthorized users,  6.1. Never store the battery in the trimmer. Improper storage can result in unauthorized use and damage to the trimmer,  6.1.

When storing the trimmer:

- ▶ Clean the trimmer,  22.1.
- ▶ Secure and position the trimmer to prevent turnover, impact and damage.

- ▶ Store the trimmer indoors in a dry and secure location, out of the reach of children and other unauthorized persons.

## 21.2 Polymer Blades

Up to 6 polymer blades can be stored on the trimmer.

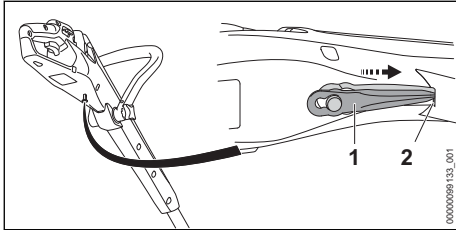

- ▶ Attach the polymer blade (1) to the underside of the trimmer.
- ▶ Slide the tip of the polymer blade forward into the recess (2).

## 21.3 Battery



### WARNING

- To reduce the risk of a short circuit, which could lead to electric shock, fire and explosion, never store the battery with small metal objects capable of conducting electricity (e.g., paper clips, nails, coins, keys), 7. If the battery is damp or wet, allow it to dry thoroughly before storing, 7.



### WARNING

- Extreme temperatures can damage the battery and may also cause the battery to generate heat, rupture, leak, ignite or explode, resulting in severe or fatal personal injury or property damage. Never charge, use or store the battery outside the specified ambient temperature limits, 25.4.

To properly store the battery:

- ▶ Remove the battery from the trimmer.
- ▶ When storing the battery, maintain a charge of 40 % to 60 % (2 green LEDs).
- ▶ If storing the battery in the charger, disconnect the charger from the outlet.
- ▶ Make sure the battery is dry and store it indoors in a dry and secure location.
- ▶ Keep it out of the reach of children and other unauthorized persons.

## 21 Storing the Trimmer, Battery and Charger

- ▶ Protect the battery against dampness and corrosive agents such as garden chemicals and de-icing salts.
- ▶ Protect the battery from exposure to conductive liquids such as salt water.
- ▶ For maximum battery life, store the battery at an ambient temperature between 50 °F and 68 °F (10 °C and 20 °C) with a charge between 40 % and 60 % (2 green LEDs).
- ▶ Do not leave spare batteries unused. Use them in rotation.

### NOTICE

- A battery that is not stored properly may experience deep discharge, which can result in permanent damage. To avoid deep discharge:
  - Remove the battery from the trimmer after finishing work.
  - For maximum battery life, store the battery with a charge between 40 % and 60 % (2 green LEDs).
  - If storing the battery in the charger, disconnect the charger from the outlet.
  - For maximum battery life, store the battery at an ambient temperature between 50 °F and 68 °F (10 °C and 20 °C).

## 21.4 Charger

To properly store the charger:

- ▶ Disconnect the charger from the electrical outlet.

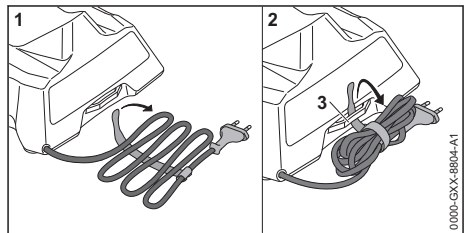

- ▶ Wrap the power supply cord and attach it to the charger.
- ▶ Store the charger indoors in a dry and secure location.
- ▶ Keep it out of the reach of children and other unauthorized persons.
- ▶ Never hang the charger by its power supply cord or cord bracket (3).

## 22 Cleaning

### 22.1 Cleaning the Trimmer, Battery and Charger

#### WARNING

- To reduce the risk of personal injury from unintended activation, remove the battery before carrying out any cleaning work,  6.1. Users of this trimmer should carry out only the cleaning described in this manual.

To clean the trimmer, battery and charger:

- ▶ Clean the trimmer's polymer components with a slightly dampened cloth. Do not use detergents or solvents. They may damage the polymer components.
- ▶ Do not use a pressure washer to clean the trimmer or otherwise spray it with water or other liquids.
- ▶ Keep the battery housing and guides free from foreign matter and clean as necessary with a soft brush or soft, dry cloth.
- ▶ Keep the charger housing and electrical contacts free from foreign matter. Clean as neces-

sary with a soft brush or soft, dry cloth. Always unplug the charger before cleaning.

## 23 Inspection and Maintenance

### 23.1 Inspecting and Maintaining the Trimmer

#### WARNING

- To reduce the risk of personal injury from unintended activation, remove the battery before inspecting the trimmer or carrying out any maintenance,  6.1. Carry out only the maintenance operations described in this manual. There are no user-authorized repairs. STIHL recommends that repair work be performed by authorized STIHL servicing dealers.







To properly maintain the trimmer:



- ▶ Replace a worn mowing head or deflector.
- ▶ Have worn, missing or damaged safety labels replaced by an authorized STIHL servicing dealer.

## 24 Troubleshooting Guide

### 24.1 Trimmer and Battery

Always remove the battery before carrying out any inspection, cleaning or maintenance.

Condition	LEDs on Battery	Cause	Remedy
Trimmer does not start when switched on.		No electrical contact between trimmer and battery.	<ul style="list-style-type: none"> <li>▶ Remove the battery,  15.2.</li> <li>▶ Visually check the electrical contacts in the battery compartment and on the battery.</li> <li>▶ Reinsert the battery,  15.1.</li> </ul>
	1 LED flashes green.	Battery has low charge.	<ul style="list-style-type: none"> <li>▶ Charge the battery,  11.</li> </ul>
	1 LED glows red.	Battery too hot / too cold.	<ul style="list-style-type: none"> <li>▶ Allow the battery to warm up or cool down gradually at ambient temperatures of about 50 °F to 68 °F (10 °C to 20 °C).</li> </ul>
	4 LEDs flash red.	Malfunction in battery.	<ul style="list-style-type: none"> <li>▶ Remove the battery and reinsert it,  15.</li> <li>▶ Switch on the trimmer,  16.1.</li> <li>▶ If the LEDs continue to flash, do not attempt to use. The battery has a malfunction and must be replaced.</li> </ul>
	3 LEDs glow red.	Trimmer too hot.	<ul style="list-style-type: none"> <li>▶ Allow the trimmer to cool down.</li> </ul>
	3 LEDs flash red.	Malfunction in trimmer.	<ul style="list-style-type: none"> <li>▶ Remove the battery and reinsert it,  15</li> <li>▶ Switch on the trimmer,  16.1.</li> <li>▶ If the LEDs still flash, do not attempt to use. The trimmer has a malfunction and must be checked by a servicing dealer.</li> </ul>

Condition	LEDs on Battery	Cause	Remedy
Trimmer cuts out during operation.	1 LED glows red.	Battery too hot / too cold.	<ul style="list-style-type: none"> <li>▶ Remove the battery,  15.2.</li> <li>▶ Allow the trimmer and battery to cool down gradually at ambient temperatures of about 50 °F to 68 °F (10 °C to 20 °C).</li> </ul>
	3 LEDs glow red.	Trimmer too hot.	
Run-time is too short.		Battery not fully charged.	▶ Charge the battery,  11.
		Useful life of battery has been reached or exceeded.	▶ Have the battery checked by an authorized STIHL servicing dealer.
Mowing head cannot be removed by hand.		Mowing head is too tight.	<ul style="list-style-type: none"> <li>▶ Block the fan wheel with the stop pin.</li> <li>▶ Remove the mowing head by hand by turning it counterclockwise.</li> <li>▶ Remove the stop pin.</li> </ul>
Battery is not being charged even though LED on charger glows green.	1 LED glows red.	Battery too hot / too cold.	<ul style="list-style-type: none"> <li>▶ Allow the battery to warm up or cool down gradually at ambient temperatures of about 50 °F to 68 °F (10 °C to 20 °C).</li> <li>▶ Operate the charger indoors in a dry room. For optimum performance, observe the recommended ambient temperature ranges,  25.5.</li> </ul>

## 24.2 Charger

Condition	LED on Charger	Cause	Remedy
Battery is not being charged.	LED glows red.	Battery too hot / too cold.	▶ Allow the battery to warm up or cool down gradually at ambient temperatures of about 50 °F to 68 °F (10 °C to 20 °C).
	LED flashes red.	No electrical contact between charger and battery.	▶ Remove the battery and reinsert it into the charger.
		Malfunction in charger.	▶ Do not use the charger. ▶ Have the charger checked by an authorized STIHL servicing dealer.
		Malfunction in battery.	▶ Do not use the battery. ▶ Have the battery checked by an authorized STIHL servicing dealer.
The charger does not run a self-test.	The LED does not glow green for about 1 second and then red for about 1 second.	Electrical contact to charger was briefly interrupted.	<ul style="list-style-type: none"> <li>▶ Disconnect the plug from the electrical outlet.</li> <li>▶ Wait 1 minute.</li> <li>▶ Insert the plug in an electrical outlet.</li> </ul>

## 25 Specifications

### 25.1 STIHL FSA 30.0

Intended for household use.

- Approved battery type: STIHL AS series
- Weight without battery, with deflector and with cutting attachment: 4.6 lbs. (2.1 kg)
- Length: 46 in. to 53 in. (1160 mm to 1340 mm)

### 25.2 STIHL AS Series Battery

Approved charger type: STIHL AL 1 series.

- Battery technology: Lithium-Ion
- Voltage: 10.8 V
- Rated capacity in Ah<sup>1</sup>: See rating plate
- Stored energy in Wh<sup>2</sup>: See rating plate
- Weight in kg: See rating plate

<sup>1</sup>Rated capacity calculated pursuant to IEC 61960. Usable energy available to the operator will be less.

For a complete list of approximate charging times, see [www.stihl.com/charging-times](http://www.stihl.com/charging-times).

For a complete list of approximate battery run-times, see [www.stihl.com/battery-life](http://www.stihl.com/battery-life).

### 25.3 STIHL AL 1

- Mains voltage: See rating plate
- Rated current: See rating plate
- Frequency: See rating plate
- Charging current: See rating plate
- Rated power: See rating plate
- Insulation: See rating plate

### 25.4 Ambient Temperature Limits



#### WARNING

- Extreme temperatures can damage the battery and may also cause it to generate heat, rupture, leak, ignite or explode, resulting in severe or fatal personal injury or property damage. Never charge, use or store the battery outside the ambient temperature limits specified below.
  - Do not charge the battery below - 4 °F (- 20 °C) or above 122 °F (50 °C).
  - Do not use the trimmer, battery or charger below - 4 °F (- 20 °C) or above 122 °F (50 °C).
  - Do not store the trimmer, battery or charger below - 4 °F (- 20 °C) or above 158 °F (70 °C).

### 25.5 Ambient Temperature Recommendations

For optimum performance, observe the following ambient temperature ranges for the trimmer, battery and charger:

- Charging: 41 °F to 104 °F (5 °C to 40 °C)
- Use: 14 °F to 104 °F (- 10 °C to 40 °C)
- Storage: - 4 °F to 122 °F (- 20 °C to 50 °C)

Charging, using or storing the battery outside the recommended ambient temperature ranges may reduce performance.

If the battery became damp or wet during operation, allow it to dry at least 48 hours at temperatures between 59 °F (15 °C) and 122 °F (50 °C) and relative humidity below 70 % before charging or storing. Higher humidity can extend the drying time.

### 25.6 Symbols on the Trimmer, Mowing Head, Battery and Charger

Symbol	Explanation
V	Volt
Hz	Hertz
A	Ampere
Ah	Ampere hour
W	Watt
Wh	Watt hour



Push and hold the drive tube release button to allow length adjustment.



90°

Push and hold the drive tube release button to allow edger-trimmer conversion.



Maximum speed of the cutting attachment.



X

Direction of the trimmer line.



End position of the trimmer line.



Direct current



Number of cells and stored energy according to cell manufacturer's specification. Usable energy will be less.



STIHL products must not be disposed of in the household trash, but only in accordance with local, state and federal laws and regulations and as provided in this manual, [28](#).



The RBRC seal indicates that STIHL has prepaid for battery recycling.



Read the manual

<sup>2</sup>The battery is marked with its stored energy as provided by the cell manufacturer. Usable energy available to the operator will be less.



Use and store charger only indoors in dry rooms.



Manufacturer Code

## 25.7 Engineering Improvements

STIHL's philosophy is to continually improve all of its products. As a result, engineering changes and improvements are made from time to time. Therefore, some changes, modifications and improvements may not be covered in this manual. If the operating characteristics or the appearance of your machine differs from those described in this manual, please contact your STIHL dealer or the STIHL distributor in your area for assistance.

## 25.8 FCC 15 Compliance Statement

This device complies with part 15 of the FCC Rules.

Operation is subject to the following two conditions:

- this device may not cause harmful interference.
- this device must accept any interference received, including interference that may cause undesired operation.

Note: This equipment has been tested and found to comply with the limits for a Class B digital device, pursuant to part 15 of the FCC Rules. These limits are designed to provide reasonable protection against harmful interference in a residential installation. This equipment generates, uses and can radiate radio frequency energy and, if not installed and used in accordance with the instructions, may cause harmful interference to radio communications. However, there is no guarantee that interference will not occur in a particular installation.

If this equipment does cause harmful interference to radio or television reception, which can be determined by turning the equipment off and on, the user is encouraged to try to correct the interference by one or more of the following measures:

- reorient or relocate the receiving antenna,
- increase the separation between the equipment and receiver,
- connect the equipment to an outlet on a circuit different from that to which the receiver is connected,

- consult an authorized STIHL servicing dealer or an experienced radio/TV technician for help.

Do not change or modify this product in any way unless specifically allowed in this manual, since this could void your authority to operate it.

## 26 Approved Deflector and Cutting Attachment Combinations

### 26.1 STIHL FSA 30.0



#### WARNING

- To reduce the risk of personal injury from thrown objects and contact with the cutting attachment, never operate the trimmer without the proper deflector and loop handle, 6.6.4. Ensure that the deflector and loop handle are properly mounted and adjusted at all times while working. Never use metal blades or metal-reinforced line on this trimmer, 6.6.4.

The deflector provided with the FSA 30.0 is the only authorized deflector for this unit. When properly installed, it is designed to reduce the risk of injury from thrown objects and inadvertent contact with the cutting attachment.

The FSA 30.0 is approved for use only with the following mowing heads, which may be operated only with the following cutting attachments.

- Moving head PolyCut 3-2:
  - Rigid Polymer Blades (Ø 230 mm)
  - Nylon Trimmer Line: round "quiet" line with a diameter of 0.065 in. (1.6 mm) (Ø 250 mm)
- Moving head AutoCut C 3-2 (Ø 250 mm):
  - Nylon Trimmer Line: round "quiet" line with a diameter of 0.065 in. (1.6 mm)

## 27 Replacement Parts and Equipment

### 27.1 Genuine STIHL Replacement Parts

STIHL recommends the use of genuine STIHL replacement parts. Genuine STIHL parts can be identified by the STIHL part number, the **STIHL** logo and, in some cases, by the STIHL parts symbol . The symbol may appear alone on small parts.



## 28 Disposal

### 28.1 Disposal of the Trimmer and Charger

STIHL products must not be thrown in household trash or disposed of except as outlined in this manual.

- ▶ Take the trimmer, charger, accessories and packaging to an approved disposal site for environmentally friendly recycling.
- ▶ Contact your authorized STIHL servicing dealer for the latest information on disposal and recycling.

### 28.2 Battery Recycling



#### WARNING

- Handle discharged/depleted batteries carefully. Even if believed to be discharged, lithium ion batteries may never totally discharge and still may deliver a dangerous short circuit current. If damaged or exposed to extreme temperatures, they may leak, generate heat, catch fire or explode.
- ▶ Observe all federal, state and local disposal rules and regulations.
- ▶ Contact your authorized STIHL servicing dealer for the latest information on waste disposal.
- ▶ Recycle depleted batteries promptly.
- ▶ Keep batteries away from children. Do not disassemble and do not dispose of in fire.



STIHL is committed to the development of products that are environmentally responsible. This commitment does not stop when the product leaves the authorized STIHL servicing dealer. STIHL has partnered with the RBRC (Rechargeable Battery Recycling Corporation) to promote the collection and recycling of spent STIHL lithium ion batteries in the United States and Canada.

The RBRC seal indicates that STIHL has prepaid for battery recycling. RBRC has a toll free phone number (1-800-822-8837) that connects you to information on battery recycling locations and information on battery disposal bans or restrictions in your area. You can also return your spent battery to any authorized STIHL servicing dealer for recycling free of charge.





## 29 Limited Warranty

### 29.1 STIHL Incorporated Limited Warranty Policy

This product is sold subject to the STIHL Incorporated Limited Warranty Policy, available at [www.stihlusa.com/warranty.html](http://www.stihlusa.com/warranty.html). It can also be obtained from your authorized STIHL dealer or by calling 1-800-GO-STIHL (1-800-467-8445).



## 30 Trademarks

### 30.1 Registered Trademarks

STIHL®	FARM BOSS®
<b>STIHL</b> ®	iCademy®
	MAGNUM®
The color combination orange-grey (U.S. Registrations #2,821,860; #3,010,057, #3,010,058, #3,400,477; and #3,400,476)	MasterWrench Service®
AutoCut®	MotoMix®
YARD BOSS®	OILOMATIC®
STIHL ROLLOMATIC®	ROCK BOSS®
WOOD BOSS®	STIHL Cutquik®
 ®  ®  ®	STIHL DUROMATIC®
	STIHL Quickstop®
	STIHL WOOD BOSS®
	TIMBERSPORTS®
	

### 30.2 Common Law Trademarks

4-MIX™	HT Plus™
BioPlus™	STIHL PowerSweep™
Easy2Start™	STIHL Protech™
EasySpool™	STIHL MiniBoss™
ElastoStart™	STIHL MotoPlus 4™
Ematic™	Master Control Lever™
STIHL Precision Series™	STIHL OUTFITTERS™
FixCut™	STIHL PICCO™
Micro™	TrimCut™
Pro Mark™	STIHL M-Tronic™
Quad Power™	STIHL HomeScaper Series™
Quiet Line™	STIHL PolyCut™
STIHL Arctic™	STIHL RAPID™
STIHL Compact™	STIHL SuperCut™

STIHL Interchangeable Attachment Series™	STIHL Multi-Cut HomeS-caper Series™
TapAction™	STIHL Territory™
	

This listing of trademarks is subject to change.

Any unauthorized use of these trademarks without the express written consent of ANDREAS STIHL AG & Co. KG, Waiblingen is strictly prohibited.

## 31 Addresses

### 31.1 STIHL Incorporated

STIHL Incorporated  
536 Viking Drive  
P.O. Box 2015  
Virginia Beach, VA  
23452-2015

### Contenido

1	Introducción.....	34
2	Acerca de este manual de instrucciones..	34
3	Componentes importantes.....	35
4	Símbolos de seguridad en los productos..	36
5	Advertencias de seguridad e instrucciones generales para herramientas motorizadas .....	37
6	INSTRUCCIONES IMPORTANTES DE SEGURIDAD.....	40
7	Seguridad de la batería.....	48
8	Seguridad del cargador.....	50
9	Mantenimiento, reparación y almacenamiento.....	51
10	Antes de empezar a trabajar.....	52
11	Carga de la batería.....	52
12	Diagnóstico de LED.....	54
13	Armado de la motoguadaña.....	55
14	Ajuste de la motoguadaña.....	57
15	Colocación y extracción de la batería.....	58
16	Encendido y apagado de la motoguadaña .....	59
17	Revisión de la motoguadaña.....	60
18	Durante el funcionamiento.....	61
19	Después de completar el trabajo.....	62
20	Transporte de la motoguadaña, de la batería y del cargador.....	63
21	Almacenamiento de la recortadora, la batería y el cargador.....	64

22	Limpieza.....	65
23	Inspección y mantenimiento.....	65
24	Guía de solución de problemas.....	66
25	Especificaciones.....	67
26	Combinaciones aprobadas de deflectores y accesorios de corte.....	69
27	Piezas y equipos de repuesto.....	69
28	Eliminación.....	70
29	Garantía limitada.....	70
30	Marcas comerciales.....	70
31	Direcciones.....	71

## 1 Introducción

Gracias por su compra. La información de este manual le ayudará a obtener el máximo rendimiento y la mayor satisfacción de la motoguadaña, y a reducir el riesgo de lesiones que supone su uso, si respeta dicha información.

### CONSERVE ESTE MANUAL



Dado que la motoguadaña es una herramienta de corte de gran velocidad, es necesario tomar medidas especiales de seguridad para reducir el riesgo de lesiones.



Lea este manual de instrucciones detenidamente antes de usar el equipo por primera vez, y periódicamente de allí en adelante. Respete todas las medidas de seguridad. El uso descuidado o inadecuado de la desbrozadora puede causar lesiones graves o mortales.

No preste ni alquile nunca su motoguadaña sin el manual de instrucciones. Solamente las personas que comprenden la información de este manual por completo deberán manejar la motoguadaña.

Si necesita más información, o si no comprende alguna de las instrucciones incluidas en este manual, visite [www.stihlusa.com](http://www.stihlusa.com) o póngase en contacto con su concesionario de servicio autorizado de STIHL.

## 2 Acerca de este manual de instrucciones

### 2.1 Palabras identificadoras

Este manual contiene información sobre seguridad a la que usted debe prestar especial atención. Dicha información se indica con los siguientes símbolos y palabras identificadoras:

## ! PELIGRO

- Identifica una situación de peligro que, de no evitarse, causará lesiones graves o mortales.

## ! ADVERTENCIA

- Identifica una situación de peligro que, de no evitarse, puede causar lesiones graves o mortales.

### INDICACIÓN

- Indica el riesgo de daños a la propiedad, incluyendo a la máquina o sus componentes.

## 2.2 Símbolos en el texto

El siguiente símbolo tiene como finalidad ayudarlo a utilizar este manual.



Hace referencia a un capítulo o subcapítulo designado en este manual de instrucciones.

## 3 Componentes importantes

### 3.1 Recortadora, batería y cargador

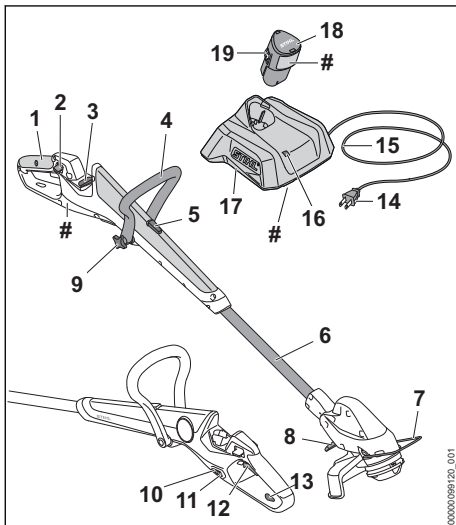

- 1 Mango de control**  
Mango para la mano trasera del operador.
- 2 Bloqueo del disparador**  
El disparador no se puede activar si no está apretado este bloqueo.
- 3 Compartimiento de la batería**  
Espacio en donde se coloca la batería.
- 4 Asa de lazo**  
Mango para la mano delantera del operador.
- 5 Botón de soldado del tubo de mando**  
Desbloquea el tubo de mando para poder ajustar la longitud y realizar la conversión para cortar bordes.
- 6 Tubo de mando**  
Eje de la motoguadaña.
- 7 Protector contra choques**  
Limita el alcance de la línea de corte y ayuda a regular la profundidad de corte al cortar bordes.
- 8 Pestillo de ajuste de la cabeza de corte**  
Permite ajustar el ángulo de la cabeza de corte para cortar bordes.
- 9 Perilla tipo estrella**  
Aprieta el asa de lazo en su posición.
- 10 LEDs de la recortadora**  
Indican el estado de carga de la batería y los mensajes de error acerca de los posibles defectos de la herramienta eléctrica o la batería integrada.
- 11 Pulsador**  
Activa los LED de la recortadora.
- 12 Disparador**  
Activa el accesorio de corte cuando se aprieta.
- 13 Ranura para colgar**  
La ranura para colgar incorporada permite un fácil almacenamiento cuando no se usa.
- 14 Enchufe**  
Permite conectar el cable de suministro eléctrico a un tomacorriente.
- 15 Cable de suministro eléctrico**  
Suministra electricidad al cargador cuando está enchufado a un tomacorriente.
- 16 LED del cargador**  
Indica el estado de funcionamiento del cargador.
- 17 Cargador**  
Carga la batería.
- 18 Batería**  
Suministra energía eléctrica al motor.
- 19 Palanca de bloqueo**  
Asegura la batería en el compartimiento de la batería.

# **Placa de características**

Contiene los datos eléctricos y el número de serie del producto.

3.2 **Cabezal de corte, accesorios de corte y deflector**

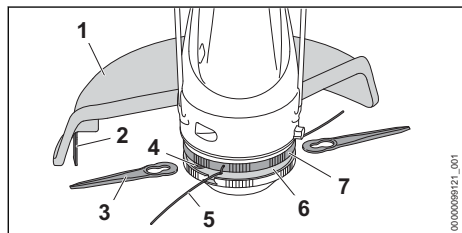

1 **Deflector**

Diseñado para reducir el riesgo de lesiones causadas por objetos lanzados y por contacto con el accesorio de corte.

2 **Cuchilla limitadora del hilo**

Cuchilla metálica colocada en el deflector que corta la línea de corte a la longitud adecuada.

3 **Cuchilla de polímero**

Acople de corte rígido que permite recortar pasto y materiales similares.

4 **Poste de montaje**

Poste a cada lado del cabezal de corte que sirve para instalar las cuchillas de polímero.

5 **Hilo para recortadoras**

Acople de corte de nilón que permite recortar pasto y materiales similares.

6 **Cabezal de corte PolyCut 3-2**

El cabezal de corte que permite colocar el hilo de nilón para recortadoras o las cuchillas de polímero.

7 **Rueda de ventilador**

Diseñada para enfriar el motor eléctrico.

La FSA 30.0 se vende con un cabezal de corte PolyCut 3-2 y con un deflector adecuado. Se ofrecen otros artículos como accesorios.

**4 Símbolos de seguridad en los productos**

4.1 **Recortadora, batería y cargador**

Los siguientes símbolos de seguridad se ven en la motoguadaña, en la batería y/o en el cargador:



Para reducir el riesgo de lesiones, respete las medidas de seguridad especificadas.



Lea y respete todas las medidas de seguridad que se dan en el manual de instrucciones. Un uso inadecuado puede provocar lesiones graves o mortales, así como daños materiales.



Para reducir el riesgo de lesionarse los ojos, use siempre gafas protectoras adecuadas, 6.4.



Para reducir el riesgo de lesiones causadas por objetos que salen despedidos, revise la zona de trabajo y retire piedras, vidrio, objetos metálicos y cualquier otro objeto que pudiera ser lanzado por el accesorio de corte. 6.6.4.



Para reducir el riesgo de lesiones provocadas por objetos que salen despedidos, asegúrese de que las personas de los alrededores se mantengan a una distancia de, como mínimo, 50 pies (15 m), 6.6.4.



Para reducir el riesgo de que se produzcan lesiones y daños materiales a consecuencia de una activación accidental, quite la batería siempre que la motoguadaña no esté en uso, 6.6.



Para reducir el riesgo de descarga eléctrica, no exponga la motoguadaña a la lluvia, al agua ni a la humedad excesiva. Guárdelo bajo techo. Si la herramienta se expone a la lluvia o a condiciones muy húmedas, llévela a su concesionario de servicio STIHL autorizado antes de volver a utilizarla. 6.5.

Para reducir el riesgo de lesiones y de daños materiales a consecuencia de incendios o de choques eléctricos, asegúrese de que el cargador no se moje. Protéjalo de la lluvia, del agua, de cualquier líquido y de la humedad. Para uso en interiores únicamente, 8.



Para reducir el riesgo de lesiones y de daños materiales provocados por incendios, explosiones o quemaduras, incluidas quemaduras químicas, no desarme, aplaste, deje caer, dañe ni

caliente la batería a más de 212 °F (100 °C). Nunca la exponga al fuego ni la incinere,  7.



Para reducir el riesgo de lesiones y de daños materiales provocados por un cortocircuito, un incendio o una explosión, asegúrese de que la batería se mantenga seca. Protéjala de la lluvia, del agua, de cualquier líquido y de la humedad. Nunca sumerja la batería en agua ni en otros líquidos,  7.

## 4.2 Deflectores para cabezales de corte

En los deflectores diseñados para el uso con cabezales de corte se pueden ver los siguientes símbolos:



Este deflector puede usarse en combinación con cabezales de corte



El deflector no se debe usar en combinación con cuchillas para matorrales.

# 5 Advertencias de seguridad e instrucciones generales para herramientas motorizadas

## 5.1 Introducción

Este capítulo contiene las advertencias e instrucciones de seguridad generales prescritas para herramientas motorizadas eléctricas de mano. En capítulos posteriores de este manual se proporcionan advertencias e instrucciones adicionales importantes.

### ▲ ADVERTENCIA

- **Lea todas las advertencias de seguridad, instrucciones, ilustraciones y especificaciones que se suministran con esta herramienta motorizada.** Si no se siguen todas las instrucciones que se dan a continuación, se pueden producir descargas eléctricas, incendios y/o lesiones graves.
- **Conserve todas las advertencias e instrucciones, para poder consultarlas en el futuro.**

El término "herramienta motorizada" que se utiliza en las advertencias se refiere a su herra-

mienta con conexión a la red eléctrica (con cable) o a batería (inalámbrica).

## 5.2 Seguridad en la zona de trabajo

- a) **Mantenga la zona de trabajo limpia y bien iluminada.** El desorden y la oscuridad favorecen los accidentes.
- b) **No utilice las herramientas motorizadas en entornos potencialmente explosivos, tales como aquellos en los que hay líquidos, gases o polvos inflamables.** Las herramientas motorizadas producen chispas que podrían encender el polvo o los vapores.
- c) **Asegúrese de que niños y terceras personas se mantienen alejados de la herramienta motorizada mientras la está usando.** Cualquier distracción podría hacerle perder el control sobre la herramienta.

## 5.3 Seguridad eléctrica

- a) **El enchufe de la herramienta motorizada debe corresponder con el tomacorriente.** Nunca modifique el enchufe en modo alguno. No utilice enchufes adaptadores con herramientas motorizadas que tengan clavija de puesta a tierra. El uso de enchufes no modificados y de los tomacorrientes adecuados reduce el riesgo de descargas eléctricas.
- b) **Evite que su cuerpo entre en contacto con superficies puestas a tierra tales como tuberías, radiadores, estufas y refrigeradores.** Si su cuerpo está conectado con tierra, existe un mayor riesgo de que sufra descargas eléctricas.
- c) **No exponga las herramientas motorizadas a la lluvia ni a la humedad.** Si entra agua en la herramienta motorizada, aumenta el riesgo de que se produzcan descargas eléctricas.
- d) **No maltrate el cordón eléctrico.** Nunca tire del cordón eléctrico para transportar, arrastrar o desenchufar la herramienta motorizada. Mantenga el cordón protegido del calor y alejado de aceites, bordes afilados y piezas móviles. Si el cordón está dañado o retorcido, aumenta el riesgo de que se produzcan descargas eléctricas.
- e) **Cuando use una herramienta motorizada a la intemperie, utilice un cordón de extensión adecuado para el uso en exteriores.** Con un cordón apto para el uso en exteriores se reduce el riesgo de descargas eléctricas.

- f) **Si resulta ineludible el uso de una herramienta motorizada en un lugar húmedo, utilice un suministro de energía eléctrica con dispositivo de corriente residual (RCD) o con protección contra pérdidas a tierra (GFCI).** El uso de un RCD o GFCI reduce el riesgo de descargas eléctricas.

## 5.4 Seguridad personal

- a) **Manténgase alerta, preste atención a lo que hace y aplique el sentido común cuando use una herramienta motorizada. No utilice una herramienta motorizada si se nota cansado o si está bajo la influencia de drogas, alcohol o medicamentos.** Un descuido breve durante el uso de una herramienta motorizada puede causar lesiones personales graves.
- b) **Utilice equipos de protección personal. Protéjase los ojos siempre.** El uso de equipos protectores como mascarillas, zapatos de seguridad antideslizantes, casco y protectores de los oídos para lograr las condiciones de trabajo apropiadas reduce el riesgo de sufrir lesiones personales.
- c) **Evite los arranques accidentales. Asegúrese de que el interruptor está en la posición de apagado antes de conectar la máquina a la fuente de energía o a la batería, antes de levantarla y antes de cargarla.** Cargar una herramientas motorizadas con un dedo colocado sobre el interruptor de encendido o conectar la alimentación de herramientas que tienen el interruptor en la posición de encendido favorece los accidentes.
- d) **Retire todas las llaves o herramientas de ajuste antes de encender la herramienta motorizada.** Si se deja una herramienta o una llave colocada en un componente giratorio de la herramienta motorizada, se pueden producir lesiones personales.
- e) **No extienda los brazos más de lo necesario. Mantenga el equilibrio y los pies bien apoyados en todo momento.** Así, podrá controlar mejor la herramienta motorizada si surge cualquier imprevisto.
- f) **Use vestimenta adecuada. No utilice ropa suelta ni joyas. Mantenga su cabello y su ropa alejados de las piezas móviles.** La ropa suelta, las joyas o el cabello largo pueden quedar atrapados en los componentes en movimiento.
- g) **Si cuenta con dispositivos para la conexión de equipos extractores y recogedores de**

**polvo, asegúrese de que estos están conectados y de que se usan debidamente.** El uso de un equipo recogedor de polvo puede reducir los peligros relacionados con el polvo.

- h) **No permita que la familiaridad adquirida con el uso frecuente de las herramientas lo lleve a actuar con un exceso de confianza y a no tener en cuenta los principios de seguridad de la herramienta.** Una acción descuidada puede causar lesiones graves en una fracción de un segundo.

## 5.5 Uso y cuidado de la herramienta motorizada

- a) **No fuerce la herramienta motorizada. Utilice la herramienta motorizada adecuada para el trabajo que va a realizar.** Si usa la herramienta motorizada correcta, llevará a cabo la tarea mejor y con mayor seguridad, y al ritmo para el cual fue diseñada.
- b) **No utilice la herramienta motorizada si no se puede encender y apagar con el interruptor.** Toda herramienta motorizada que no pueda controlarse con su interruptor es peligrosa y debe ser reparada.
- c) **Desconecte el enchufe de la fuente de alimentación o retire el paquete de baterías (si es desmontable), de la herramienta motorizada antes de hacer ajustes, cambiar accesorios o almacenar la herramienta.** Estas medidas preventivas de seguridad reducen el riesgo de arrancar la herramienta motorizada por accidente.
- d) **Guarde las herramientas motorizadas fuera del alcance de los niños, y no permita que utilicen las herramientas personas que no estén familiarizadas con ellas o con estas instrucciones.** En manos de personas no capacitadas para usarlas, las herramientas motorizadas son peligrosas.
- e) **Mantenga debidamente las herramientas motorizadas y sus accesorios. Compruebe si los componentes móviles están mal alineados o agarrados, si hay roturas en alguna pieza y otros aspectos que pudieran afectar al funcionamiento de la herramienta eléctrica. Si hay daños, envíe la herramienta eléctrica a reparación antes de usarla.** Muchos accidentes se deben a un mantenimiento deficiente de las herramientas motorizadas.

- f) **Mantenga las herramientas de corte afiladas y limpias.** Si se han mantenido correctamente y están afiladas, las herramientas de corte son menos propensas a atascarse y más fáciles de controlar.
- g) **Utilice la herramienta motorizada, los accesorios, las brocas, etc. tal como se indica en estas instrucciones, teniendo en cuenta las condiciones de trabajo y el tipo de tarea que va a realizar.** El uso de una herramienta motorizada para trabajos diferentes a aquellos para los que fue diseñada puede producir situaciones peligrosas.
- h) **Mantenga los mangos y las superficies de agarre secos, limpios y sin aceite ni grasa.** Las superficies de agarre y los mangos resbaladizos dificultan la manipulación y el control seguros de la herramienta en situaciones inesperadas.
- f) **No exponga nunca un paquete o herramienta con batería al fuego ni a temperaturas excesivas.** La exposición al fuego o a temperaturas superiores a los 130 °C/ 265 °F puede causar una explosión.
- g) **Respete todas las instrucciones relativas a la carga y no cargue el paquete ni la herramienta con batería a temperaturas fuera del intervalo que se especifica en las instrucciones.** Una carga incorrecta o realizada a temperaturas fuera del intervalo especificado puede dañar la batería y aumentar el riesgo de incendios.

## 5.6 Uso y cuidado de la herramienta con batería

- a) **Recárguela únicamente con el cargador especificado por el fabricante.** Un cargador que es adecuado para un tipo de baterías puede crear un riesgo de incendio si se utiliza con baterías de un tipo diferente.
- b) **Utilice las herramientas motorizadas únicamente con las baterías especificadas para ellas.** El uso de otras baterías puede crear riesgos de lesiones o incendio.
- c) **Cuando no utilice las baterías, manténgalas alejadas de objetos metálicos tales como presillas para papel, monedas, llaves, clavos, tornillos u otros objetos metálicos pequeños que pudieran establecer una conexión entre los distintos terminales.** Un cortocircuito entre los terminales de batería puede causar quemaduras o un incendio.
- d) **En condiciones de maltrato, podría salir líquido de la batería; evite el contacto con el mismo. Si, a pesar de todo, el contacto se produce, lave la zona afectada con agua. Si el líquido entra en contacto con los ojos, busque además atención médica.** El líquido que sale de la batería puede causar irritaciones y quemaduras.
- e) **No utilice una batería ni una herramienta a batería que presente daños o haya sido modificada.** Las baterías dañadas o modificadas pueden tener un comportamiento impredecible y que puede provocar incendios, explosiones y lesiones.

## 5.7 Mantenimiento

- a) **El mantenimiento de su herramienta motorizada deberá realizarlo siempre un técnico calificado, utilizando piezas de repuesto genuinas.** Solo así queda garantizado que se mantendrá intacta la seguridad de la herramienta motorizada.
- b) **Nunca intente reparar baterías dañadas.** Del mantenimiento de las baterías deben encargarse únicamente el fabricante o un proveedor de servicio autorizado.

## 5.8 Advertencias de seguridad para la desbrozadora y la cortadora de césped

- a) **No utilice la máquina en condiciones meteorológicas adversas, especialmente cuando haya riesgo de rayos.** Esto aumenta el riesgo de recibir la descarga de un rayo.
- b) **Donde se utilizará la máquina, inspeccione minuciosamente el área en busca de vida silvestre.** La vida silvestre puede resultar dañada por la máquina durante el funcionamiento.
- c) **Inspeccione minuciosamente el área donde se utilizará la máquina y retire todas las piedras, palos, alambres, huesos y otros objetos extraños.** Los objetos que salen disparados pueden ocasionar lesiones personales.
- d) **Antes de usar la máquina, siempre inspecciónela visualmente para ver que el cortador el conjunto del cortador no estén dañados.** Las piezas dañadas aumentan el riesgo de sufrir lesiones.
- e) **Antes de su uso, inspeccione el cable eléctrico y cualquier cable de extensión en busca de desgaste y daños. No utilice la máquina si el cable está dañado o desgastado. Si el cable se daña o desgasta durante el uso,**

- apague la máquina y no toque el cable antes de desconectarlo de la alimentación eléctrica. Un cable eléctrico o un cable de extensión dañado puede provocar descarga eléctrica, incendio y lesiones graves.
- f) **Revise con frecuencia si el colector de césped está desgastado o deteriorado.** Un colector de césped desgastado o dañado puede aumentar el riesgo de sufrir lesiones personales.
- g) **Mantenga los protectores en su lugar. Los protectores deben estar en buenas condiciones y debidamente montados.** Un protector suelto, dañado o que no funcione correctamente puede provocar lesiones personales.
- h) **Mantenga limpias todas las entradas de aire de enfriamiento.** Las entradas de aire obstruidas y los residuos pueden provocar un sobrecalentamiento o riesgo de incendio.
- i) **Use protección para ojos y oídos.** Los equipos de protección personal adecuados reducirán el riesgo de sufrir lesiones.
- j) **Mientras maneja la máquina, use siempre calzado protector y antideslizante. No maneje la máquina mientras está descalzo o usando sandalias.** Esto reduce la posibilidad de sufrir lesiones en los pies por el contacto con las cortadoras en movimiento.
- k) **Lleve siempre ropa, como pantalones largos, que cubra las piernas del operador mientras maneja la máquina.** El contacto con la cortadora o el cable en movimiento puede causar lesiones.
- l) **Mantenga a terceros alejados mientras maneja la máquina.** Los desperdicios lanzados pueden causar lesiones personales graves.
- m) **No maneje la máquina por encima del nivel de su cintura.** Esto le ayudará a evitar el contacto accidental con la cortadora y a controlar mejor la máquina en situaciones inesperadas.
- n) **Tenga cuidado al utilizar la máquina en césped mojado. Camine, nunca corra.** Esto reduce el riesgo de resbalones y caídas que pueden provocar lesiones personales.
- o) **No use la máquina sobre pendientes sumamente empinadas.** Esto reduce el riesgo de pérdida de control, resbalones y caídas que pueden provocar lesiones personales.
- p) **Cuando trabaje en pendientes, asegúrese siempre de pisar firme. Trabaje siempre de frente a las pendientes, nunca hacia arriba o hacia abajo, y tenga mucho cuidado al cambiar de dirección.** Esto reduce el riesgo de pérdida de control, resbalones y caídas que pueden provocar lesiones personales.
- q) **Mantenga todos los cables eléctricos alejados de la zona de corte.** Los cables eléctricos pueden estar ocultos en setos o arbustos y la línea o la cortadora pueden cortarlos o dañarlos accidentalmente.
- r) **Mantenga todas las partes del cuerpo alejadas de la línea o cortadora en movimiento. No retire el material de la máquina hasta que se haya desconectado de la fuente de alimentación.** La línea o la cortadora desbrozadora en movimiento puede ocasionar lesiones personales graves.
- s) **Transporte la máquina apagada y alejada de su cuerpo.** Un manejo adecuado de la máquina reduce las probabilidades de que se produzca un contacto accidental con una línea o cortadora desbrozadora en movimiento.
- t) **Use únicamente cabezales de corte, cortadoras desbrozadoras o líneas de repuesto especificadas por el fabricante. No reemplace las cortadoras desbrozadoras o líneas por cables metálicos o cuchillas.** Las piezas de repuesto incorrectas pueden ocasionar pérdida de control, rotura y lesiones.

## 6 INSTRUCCIONES IMPORTANTES DE SEGURIDAD

### 6.1 Advertencias e instrucciones de seguridad generales

Esta sección contiene las advertencias e instrucciones de seguridad generales prescritas para motoguadañas eléctricas manuales motorizadas. En secciones posteriores de este manual se proporcionan otras advertencias e instrucciones importantes.

#### ADVERTENCIA

- Para reducir el riesgo de incendios, choques eléctricos y lesiones, cuando use motoguadañas eléctricas, siempre siga las precauciones de seguridad básicas, entre las que se incluyen las siguientes:

**LEA TODAS LAS INSTRUCCIONES ANTES DE USAR LA MOTOGUADAÑA**



- 1) Evite los entornos peligrosos: no utilice motoguadañas en lugares húmedos ni mojados.
- 2) No use la máquina bajo la lluvia.
- 3) Mantenga alejados a los niños. Todas las demás personas deben mantenerse a una distancia prudencial de la zona de trabajo.
- 4) Use vestimenta apropiada: no lleve ropa suelta ni joyas. Podrían quedar atrapadas en las piezas en movimiento. Use guantes de trabajo gruesos (por ejemplo, de cuero o de otro material resistente al desgaste) y calzado resistente cuando trabaje a la intemperie. Si tiene el pelo largo, cúbrase con una protección adecuada.
- 5) Use gafas de seguridad. Siempre utilice una máscara o mascarilla contra el polvo cuando trabaje en un lugar polvoriento.
- 6) Utilice la herramienta apropiada para el trabajo. No use una herramienta con fines distintos de los previstos para ella.
- 7) Evite los arranques accidentales: no transporte la motoguadaña con el dedo sobre el gatillo. Asegúrese de que la motoguadaña está apagada cuando inserte la batería.
- 8) No fuerce la motoguadaña: funciona mejor y con menos riesgo de lesiones si se usa a la velocidad para la que fue diseñada.
- 9) No extienda los brazos más allá de lo necesario: mantenga el equilibrio y los pies bien apoyados en todo momento.
- 10) Permanezca alerta: preste atención a lo que está haciendo. Aplique el sentido común. No maneje la motoguadaña cuando esté cansado.
- 11) Guarde la motoguadaña bajo techo: cuando no utilice la motoguadaña, guárdela bajo techo, en un lugar seco y bajo llave, fuera del alcance de los niños y sin la batería.
- 12) Cuide la motoguadaña: mantenga el accesorio de corte limpio para obtener el mejor rendimiento y para reducir el riesgo de lesiones. A la hora de sustituir accesorios, siga las instrucciones correspondientes. Mantenga los mangos secos, limpios y libres de aceite y grasa.
- 13) Revise las piezas dañadas: antes de seguir usando la motoguadaña, revise minuciosamente el protector o cualquier otra pieza que esté dañada para verificar que funcionarán correctamente y que cumplirán la función para la que están previstas. Compruebe la

alineación de las piezas móviles y si estas tienen agarrotamiento; si hay piezas rotas, el montaje de las piezas y toda condición que pueda afectar su funcionamiento. Si un protector u otra pieza tiene daños, deberá sustituirse o repararse debidamente en un centro de servicio autorizado, salvo que en este manual se indique lo contrario.

- 14) Mantenga los protectores en su lugar y en buenas condiciones.
- 15) Mantenga las manos y los pies alejados de la zona de corte y del accesorio de corte.

## GUARDE ESTAS INSTRUCCIONES

### 6.2 Uso previsto

## ▲ ADVERTENCIA

- Esta recortadora está diseñada para realizar tareas livianas de corte de pasto y materiales similares en patios y jardines del hogar. El uso de la recortadora para trabajos para los que no ha sido diseñada puede causar lesiones graves o mortales.
  - Use la motoguadaña solo para llevar a cabo trabajos de corte livianos en el jardín y en el entorno doméstico.
  - Corte únicamente pasto y materiales similares. No use la recortadora para cortar matas, arbustos u otro tipo de vegetación densa.
- Un uso indebido puede provocar lesiones o daños materiales, incluidos daños en la recortadora.
  - Use la recortadora y el cargador solo según se describe en este manual.
  - Nunca intente modificar ni anular los controles ni los dispositivos de seguridad de la recortadora en modo alguno.
  - Nunca utilice una recortadora cuyo diseño original se haya modificado o alterado.
- La batería de la serie STIHL AS está diseñada solo para el uso con herramientas eléctricas STIHL compatibles.
- El cargador STIHL AL 1 está diseñado para cargar solamente las baterías STIHL de las series AS.

### 6.3 Operador

## ▲ ADVERTENCIA

- El uso de la recortadora puede ser extenuante. El operador debe encontrarse en buenas condiciones, tanto físicas como mentales. Para reducir el riesgo de lesiones:

- Consulte a su médico antes de usar la recortadora si tiene una afección de salud que pueda agravarse por el trabajo extenuante.
- No haga funcionar la recortadora si se encuentra bajo la influencia de cualquier sustancia (drogas, alcohol, medicamentos, etc.) que puedan afectar la visión, el equilibrio, la destreza o el juicio.
- Permanezca alerta. No maneje la recortadora cuando está cansado. Si se cansa, haga una pausa.
- No permita que los niños usen la recortadora.
- De acuerdo con los conocimientos actuales de STIHL, el motor eléctrico de la recortadora no debe interferir con marcapasos.
  - Sin embargo, las personas con marcapasos u otro dispositivo médico implantado deben consultar a su médico y al fabricante del dispositivo antes de utilizar esta recortadora.

## 6.4 Equipos de protección personal

### ▲ ADVERTENCIA

- Incluso un deflector debidamente instalado y ajustado puede no proteger al operador de todos los objetos extraños que salen despedidos al entrar en contacto con el accesorio de corte. Los objetos arrojados o lanzados por el accesorio también pueden rebotar y golpear al operador. Para reducir el riesgo de lesiones:
  - Siempre use ropa adecuada y equipos de protección, incluidas gafas de seguridad apropiadas.
- Si el cabello, la ropa o los equipos de protección entran en contacto con el accesorio de corte en movimiento o se enredan en los componentes de la motoguadaña, se podría perder el control sobre la máquina, y se podrían producir lesiones cortantes graves. Para reducir el riesgo de lesiones graves:



- Use ropa resistente y ajustada que le permita moverse con completa libertad.
- Use monos o pantalones largos hechos de un material grueso para protegerse las piernas. No lleve pantalones cortos.

- Evite el uso de chaquetas sueltas, bufandas, corbatas, pantalones acampanados o con vueltas, joyas y cualquier prenda o complemento que pueda engancharse en

ramas, matorrales o en el accesorio de corte en movimiento.

- Sujétese el cabello por encima de los hombros antes de empezar a trabajar.

- Para reducir el riesgo de sufrir lesiones oculares:



- Siempre utilice gafas o anteojos protectores bien ajustados que tengan protecciones laterales adecuadas, sean resistentes a los impactos y porten designaciones que indiquen que cumplen la norma ANSI Z87 "+".

- Si existe el riesgo de lesionarse el rostro, STIHL recomienda usar también una careta o protector facial adecuado sobre las gafas o los anteojos de seguridad.

- Para reducir el riesgo de lesiones en la cabeza:

- Use un casco de protección aprobado cuando exista el riesgo de lesionarse la cabeza.

- Es muy importante tener una buena estabilidad. Como ayuda para mantener los pies apoyados de forma segura y para reducir el riesgo de lesiones durante el trabajo:



- Lleve un calzado resistente con suela antideslizante. Nunca use sandalias, chancas, zapatos que dejen los dedos al descubierto ni calzado similar.

- Para mejorar el agarre y proteger mejor sus manos:



- Siempre use guantes gruesos y antideslizantes de cuero o de otro material resistente al desgaste para manipular la desbrozadora.

## 6.5 Recortadora

### ▲ ADVERTENCIA

- Para reducir el riesgo de una descarga eléctrica:



- No exponga la motoguadaña a la lluvia, al agua ni a la humedad excesiva.
- Guarde la motoguadaña bajo techo.
- Nunca sumerja la motoguadaña en agua u otros líquidos.

- El contacto con el accesorio de corte en movimiento puede causarle laceraciones graves.

Para reducir el riesgo de que se produzcan este tipo de lesiones:

- Mantenga las manos, los pies y cualquier otra parte de su cuerpo lejos del acople de corte.
- Nunca toque con las manos ni con ninguna parte del cuerpo el accesorio de corte en movimiento.
- Nunca ponga la desbrozadora en funcionamiento si el deflector está dañado o no se ha montado.
- Esta desbrozadora a batería está diseñada solo para llevar a cabo trabajos de mantenimiento livianos en el jardín y en el entorno doméstico. Su uso para otros fines puede aumentar el riesgo de lesiones y de daños materiales.
  - Corte únicamente pasto y materiales similares. No use la motoguadaña para cortar maleza, matas, arbustos ni otro tipo de vegetación densa.
  - Lea y respete las instrucciones de manejo de este manual para conocer las aplicaciones aprobadas,  18.
- Para reducir el riesgo de que el operador o las personas que se encuentran cerca sufran lesiones:



- Siempre suelte el disparador y retire la batería antes de armar, transportar, ajustar, inspeccionar, limpiar, reparar, mantener o guardar la recortadora, y en cualquier momento en que no se esté usando.
- Si bien es posible conectar ciertos accesorios no autorizados a las recortadoras STIHL, su uso puede ser extremadamente peligroso. Le recomendamos que utilice únicamente accesorios suministrados por STIHL o expresamente autorizados por STIHL para el uso con este modelo específico.
  - Use solo accesorios suministrados o expresamente aprobados por STIHL.
  - Nunca intente montar ni usar una cuchilla metálica en esta motoguadaña.
  - Nunca modifique esta motoguadaña en modo alguno.
  - Nunca intente modificar ni anular los controles ni los dispositivos de seguridad de la motoguadaña en modo alguno.
  - Nunca utilice una motoguadaña cuyo diseño original se haya modificado o alterado.
- Si la motoguadaña se cae o se expone a impactos fuertes similares a los de una caída:

- Asegúrese de que no se ha dañado, de que está en buenas condiciones y de que funciona correctamente antes de reanudar el trabajo.
- Verifique que los controles y los dispositivos de seguridad funcionan correctamente.
- Revise los LED y compruebe si hay mensajes de error,  12.1.1.
- Nunca trabaje con una desbrozadora que esté dañada o que no funcione correctamente.
- Nunca use o cargue una desbrozadora con la carcasa agrietada, deformada, excesivamente caliente, que pierda líquido de la batería o dañada de alguna otra manera. Estos signos pueden indicar que la batería en el interior de la desbrozadora está dañada, lo que aumenta el riesgo de sufrir lesiones personales y daños a la propiedad debido a un cortocircuito, un incendio o una explosión. Si tiene dudas, encargue a su concesionario de servicio de STIHL autorizado que revise la desbrozadora.



- Si la desbrozadora se daña, no funciona correctamente, se ha dejado al aire libre, se ha expuesto a lluvia o condiciones muy húmedas o se ha caído en agua u otro líquido, es posible que los componentes, incluida la batería integrada, y los dispositivos de seguridad ya no funcionen. Para reducir el riesgo de lesiones y de daños materiales:
  - Lleve la desbrozadora a un concesionario de servicio STIHL autorizado para un control antes de continuar utilizándola.
- Las piezas de repuesto auténticas de STIHL están diseñadas específicamente para su modelo de desbrozadora, y satisfacen las necesidades de rendimiento y seguridad correspondientes. El uso de piezas no autorizadas o no aprobadas por STIHL puede provocar lesiones graves o mortales, así como daños materiales.
  - STIHL recomienda utilizar únicamente repuestos de STIHL idénticos a las piezas originales.

## 6.6 Uso de la motoguadaña

### 6.6.1 Antes de usar

## ADVERTENCIA

- Un uso inadecuado o no autorizado puede causar lesiones y daños materiales.

- Use la motoguadaña solo como se describe en este manual de instrucciones.
- Para instalar correctamente el accesorio de corte, el deflector y el mango:
  - Lea y siga las instrucciones de montaje del accesorio de corte, del deflector y del mango,  13.
- El accesorio de corte y el deflector deben formar una combinación aprobada. Antes de cambiarlos:
  - Lea y siga las instrucciones sobre cómo seleccionar el accesorio de corte y el deflector correctos,  26.1.
- El accesorio de corte debe instalarse y ajustarse correctamente antes de empezar a trabajar. Si no se utilizan las piezas correctas para montar el accesorio de corte, la cabeza se puede desprender y provocar lesiones graves al operador o a las personas que encuentren en los alrededores.
  - Nunca monte un accesorio de corte en la motoguadaña si no ha instalado antes correctamente todas las piezas necesarias (p. ej., tuercas, tornillos, arandelas de empuje, placa de empuje, etc.).
  - Antes de comenzar el trabajo, compruebe si hay piezas sueltas (tuercas, tornillos, etc.), o cabezas agrietadas o dañadas. Asegúrese de que el cabezal de corte o la tuerca que sujeta la cuchilla estén bien apretados.
  - Si alguna cabeza está dañada o muy gastada, sustitúyala antes de usar la herramienta motorizada.
- Utilizar únicamente la combinación de accesorio de corte y deflector aprobada es extremadamente importante para garantizar el máximo desempeño de corte y para reducir el riesgo de lesiones causadas por objetos que salen despedidos o por contacto con el accesorio de corte.
  - Para reducir el riesgo de lesiones graves, nunca use un hilo de alambre o reforzado con metal ni ningún otro material en lugar del hilo de corte de nilón recomendado. Podrían desprenderse pedazos de alambre, que podrían salir despedidos a gran velocidad contra el operador o contra otras personas.
- Usar una motoguadaña que se ha modificado, que presenta daños, está mal ajustada o no se ha montado por completo y de forma segura puede provocar una avería y aumentar el riesgo de que se produzcan lesiones personales graves o mortales.
  - Nunca use una motoguadaña que se haya modificado o que esté dañada o mal mantenida, o que no se haya montado de forma completa y segura.
  - Siempre compruebe si la motoguadaña está en buenas condiciones y si funciona correctamente. Preste especial atención al pestillo de retención, al gatillo y a su bloqueo, al deflector y al accesorio de corte.
  - Asegúrese de que el pestillo de retención, el gatillo y el bloqueo del gatillo se mueven libremente, y de que regresan siempre a su posición cuando los suelta. El gatillo no debe poder apretarse hasta que se desbloquee el pestillo de retención y se pulsa el bloqueo del gatillo.
  - Nunca intente modificar ni anular los controles ni los dispositivos de seguridad.
  - El accesorio de corte debe activarse solo cuando está colocada la batería, se ha desbloqueado el pestillo de retención y se han apretado el gatillo y su bloqueo.
  - Si la motoguadaña o cualquiera de sus piezas está dañada o no funciona correctamente, llévela a un concesionario de servicio STIHL autorizado. No use la motoguadaña hasta que el problema se haya solucionado.
- Antes de colocar la batería:
  - Compruebe si hay corrosión o materias extrañas de otro tipo en los contactos eléctricos del compartimiento de la batería; mantenga los contactos limpios.
  - Nunca inserte ni use una batería que esté defectuosa, dañada, agrietada o deformada, o que pierda líquido.
  - Lea y siga las instrucciones de encendido de la desbrozadora,  16.1.
- Para reducir el riesgo de lesiones graves o mortales provocadas por la activación accidental:
  - Asegúrese de que el pestillo de retención está en la posición de bloqueo antes de colocar la batería.
  - Nunca sostenga la motoguadaña con el dedo en el gatillo.
  - Suelte el gatillo antes de retirar la batería.



- Quite la batería antes de armar, transportar, ajustar, inspeccionar, limpiar, mantener o guardar la desbrozadora, y siempre que no esté en uso.

- Nunca deje la motoguadaña desatendida si tiene la batería colocada.

- Nunca guarde la batería en la motoguadaña.
- Antes de encender su motoguadaña, dé los pasos que figuran a continuación para reducir el riesgo de lesiones causadas por objetos que salen despedidos, por la pérdida del control sobre la máquina o por contacto accidental con el accesorio de corte:
  - Asegúrese de mantener el accesorio de corte alejado de su cuerpo y de otros obstáculos y objetos, incluido el suelo.
  - Lea y siga las instrucciones de encendido de la desbrozadora,  16.1.

### 6.6.2 Sujeción y control de la recortadora

Al cortar

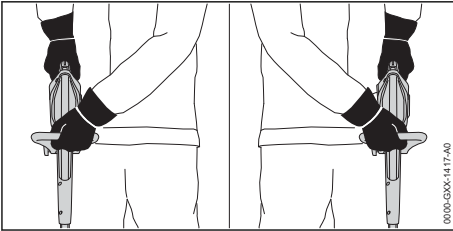

Al cortar bordes

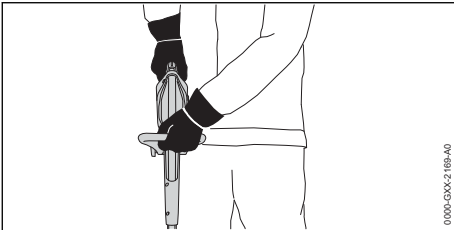

## ADVERTENCIA

- Para sujetar con firmeza y controlar correctamente la recortadora:
  - Mantenga los mangos limpios y secos en todo momento. Protéjalos de la humedad, del alquitrán, del aceite, de la grasa y de la resina.
- Para reducir el riesgo de lesiones graves o mortales para el operador o los presentes por pérdida de control:
  - Sujete la motoguadaña siempre firmemente con las dos manos mientras trabaja.
  - Agarre firmemente los mangos con todos los dedos, manteniéndolos apoyados entre los dedos índice y pulgar (vea la ilustración).
- Coloque la motoguadaña en una posición en la que todas las partes de su cuerpo queden lejos del accesorio de corte siempre que esté colocada la batería.
- Si se trabaja con el accesorio de corte sobre el nivel del suelo o en perpendicular al suelo, aumenta el riesgo de lesiones causadas por objetos que salen despedidos. Además, el accesorio de corte queda más expuesto y la motoguadaña resulta más difícil de controlar, lo que aumenta el riesgo de lesiones. Para reducir el riesgo de lesiones graves o mortales causadas por la pérdida del control sobre la máquina o por objetos lanzados durante el uso de la motoguadaña:
  - Mantenga el accesorio de corte a nivel del suelo, en paralelo al mismo.
- Siempre ajuste la posición del tubo de mando y el ángulo de la cabeza de corte antes de utilizar la unidad para cortar bordes,  14.3. Para reducir el riesgo de lesiones graves o mortales causadas por la pérdida de control o por objetos lanzados al convertir la recortadora de este modo:
  - Siempre sujete el mango de control con la mano derecha y el asa de lazo con la izquierda (vea la ilustración).
  - Mantenga el tubo de mando y el accesorio de corte a la derecha de su cuerpo mientras trabaja, y procure ubicar el deflector entre el accesorio de corte y su cuerpo en todo momento
  - Siempre ajuste la posición del asa de lazo y la longitud del eje de transmisión para adaptarlos a su altura y alcance. Siempre mantenga una posición de trabajo cómoda y eficaz.
- Para reducir el riesgo de que el operador o las personas que se encuentran en los alrededores sufran cortes graves o mortales causados por contacto con el acople de corte:
  - Mantenga las manos, los pies y cualquier otra parte de su cuerpo lejos del accesorio de corte.
  - Nunca toque con las manos ni con ninguna otra parte del cuerpo un accesorio de corte en movimiento.
- No toque el accesorio de corte cuando la batería esté colocada.
- Si la motoguadaña se maneja con una sola mano, se puede perder el control sobre la misma, lo cual es extremadamente peligroso. Para reducir el riesgo de lesiones graves o



mortales para el operador o los presentes por la pérdida de control:



– Nunca intente manejar la motoguadaña con una sola mano.

- Para reducir el riesgo de que el operador o las personas que se encuentren cerca sufran lesiones graves o mortales causadas por una pérdida de control, asegúrese de mantener el equilibrio y los pies bien apoyados en todo momento:

- Asegúrese de mantener el equilibrio y de tener los pies bien apoyados en todo momento.
- Tenga especial cuidado cuando trabaje en terrenos con mucha vegetación o húmedos, y preste atención siempre a posibles obstáculos ocultos como tocónes, raíces, piedras, hoyos y zanjas, para evitar tropezarse o caerse.
- Proceda con extrema precaución cuando trabaje en declives o en terrenos irregulares.
- Para no perder la estabilidad, retire siempre las ramas caídas, los arbustos, el material cortado y cualquier otro objeto o vegetación que pueda aumentar el riesgo de resbalarse, tropezarse o caer.
- Nunca trabaje con la motoguadaña por encima de la altura de su cintura.
- No extienda los brazos más de lo necesario.

- Mantenga la motoguadaña equilibrada, para poder controlarla adecuadamente y fatigarse menos durante el trabajo.
  - Ajuste la longitud del tubo de mando y la posición del mango circular, para lograr y mantener una posición de trabajo cómoda y eficaz,  14.

### 6.6.3 Condiciones de trabajo

## ▲ ADVERTENCIA

- Ponga la desbrozadora en funcionamiento solamente en condiciones de buena visibilidad y a la luz del día.
  - Aplazé el trabajo si hace mal tiempo o viento, si llueve o si hay niebla.
- La motoguadaña es una máquina que debe ser manejada por una sola persona.
  - No se debe permitir la presencia de otras personas, especialmente niños, ni de animales, en los lugares en los que se esté usando la máquina.

- Apague la desbrozadora inmediatamente si se le aproxima alguna persona.
- Para reducir el riesgo de lesiones en los espectadores y usuarios no autorizados:
  - Nunca deje la desbrozadora desatendida si tiene la batería colocada.
  - Apague la desbrozadora y quite la batería durante los descansos y en cualquier momento en que la desbrozadora no se utilice.
- Las chispas que se generan del funcionamiento de la desbrozadora pueden encender gases, líquidos, vapores, polvos u otros materiales y sustancias combustibles. Para reducir el riesgo de incendios y explosiones:
  - No ponga en funcionamiento la desbrozadora en un lugar donde haya gases, líquidos, vapores, polvos u otros materiales y sustancias combustibles.
  - Lea y respete las recomendaciones de las autoridades gubernamentales (por ejemplo, OSHA), para identificar y evitar los peligros que representan los gases, líquidos, vapores o polvos combustibles, así como otros materiales y sustancias combustibles.
- Algunos cabezales de corte STIHL tienen un núcleo metálico. El contacto a alta velocidad contra una roca u otros objetos sólidos, puede crear chispas capaces de encender materiales inflamables en determinadas circunstancias. Entre los materiales inflamables se incluyen, por ejemplo, la vegetación y los arbustos secos, en particular cuando el tiempo es cálido y seco.
  - Si existe riesgo de incendio, leve o grave, no use un cabezal de corte con núcleo metálico cerca de vegetación o matorrales secos.
  - Póngase en contacto con las autoridades locales de control de incendios o con el servicio forestal de los EE.UU. si tiene dudas sobre si las condiciones de la vegetación y del tiempo son adecuadas para el uso de una cabeza segadora con núcleo metálico.
  - STIHL no recomienda el uso de cabezales de corte con núcleo metálico cuando se vaya a cortar en zonas rocosas o en las que haya desperdicios u otros objetos que puedan producir chispas.
- El uso de esta desbrozadora puede generar polvo y otras sustancias que contienen productos químicos considerados como causantes de enfermedades respiratorias, cáncer,

defectos de nacimiento u otra toxicidad reproductora.

- Consulte a agencias gubernamentales como EPA, OSHA, CARB y NIOSH e infórmese en otras fuentes autorizadas sobre los materiales peligrosos si desconoce los riesgos asociados con las sustancias concretas que va a cortar o con las que va a trabajar.
- La inhalación de determinados polvos, y especialmente de polvos orgánicos como el moho o el polen, puede provocar reacciones alérgicas o asmáticas en personas sensibles a estas sustancias. La inhalación repetida o en grandes cantidades de polvo o de otros contaminantes suspendidos en el aire, y especialmente de las partículas más pequeñas, puede causar enfermedades respiratorias o de otro tipo.
  - Controle el polvo en su origen siempre que sea posible.
  - En la medida de lo posible, ponga la desbrozadora en funcionamiento de modo que el viento o el proceso de operación dirijan cualquier polvo, vapor u otras partículas generados por la desbrozadora en dirección contraria al operador.
  - Si no es posible mantener el polvo y otras partículas inhalables a niveles de fondo o aproximadamente de fondo, siempre utilice una mascarilla aprobada por NIOSH que reúna las características adecuadas para las condiciones específicas de la zona de trabajo. Siga las recomendaciones de las entidades gubernamentales (por ejemplo, OSHA/NIOSH), y de las asociaciones laborales y comerciales.
- Si la vegetación que corta o el terreno de los alrededores están cubiertos por una sustancia química, como un pesticida o un herbicida:
  - Lea y respete las instrucciones y las advertencias que se adjuntan con la sustancia que se ha rociado sobre la vegetación o sobre el suelo de los alrededores.

#### 6.6.4 Instrucciones de manejo

### ⚠ ADVERTENCIA

- En caso de emergencia:
  - Apague el motor de inmediato y retire la batería.
- El accesorio de corte sigue girando durante un período breve una vez que se suelta el gatillo. Es lo que se conoce como "efecto de volante". Para reducir el riesgo de lesiones graves por contacto con el accesorio de corte:



- Espere a que el accesorio de corte se detenga antes de caminar con la motoguadaña o de depositarla en el suelo.

- Cuando gira, el accesorio de corte puede lanzar objetos extraños a gran distancia, directa o indirectamente. Los objetos lanzados, entre los que se pueden incluir accesorios de corte rotos, pueden causar lesiones graves o mortales al operador o a personas que se encuentren cerca. Para reducir el riesgo de lesiones graves:



- Revise la zona de trabajo. Quite piedras, fragmentos de vidrio, piezas metálicas y otros objetos que pudieran ser lanzados por el accesorio de corte, dañar el accesorio o causar daños materiales (p. ej., vehículos estacionados, ventanas).



- Lleve siempre una protección adecuada para los ojos y asegúrese de no hay nadie a una distancia de menos de 50 pies de la zona de trabajo (15 m). Todas las personas que deban ingresar al área restringida también deberán usar una protección adecuada para los ojos.

- Para reducir el riesgo de que se produzcan daños materiales, mantenga esta distancia también con respecto a vehículos y ventanas.
- Guardar una distancia mínima de 50 pies (15 m) no elimina por completo el riesgo de lesiones y de daños materiales provocados por los objetos que salen lanzados.
- Apague el motor inmediatamente si se le aproxima alguien mientras está trabajando con la motoguadaña.

- Su motoguadaña está equipada con un deflector. Para reducir el riesgo de que se produzcan lesiones causadas por objetos lanzados y por contacto con el accesorio de corte:



- Nunca ponga la motoguadaña en funcionamiento si el deflector está dañado o no se ha montado.

- Mantenga el deflector ajustado correctamente en todo momento.
- Esta motoguadaña está diseñada para utilizarla solo con el cabezal de corte STIHL Poly-Cut 3-2, que debe emplearse únicamente con el hilo de nailon especificado o cuchillas de polímero rígidas. El uso de accesorios de corte metálicos, de hilo de alambre o reforzados con metal, o de otros accesorios de corte no aprobados, está prohibido y puede ser extremadamente peligroso.



- Nunca utilice cuchillas metálicas ni hilo reforzado con metal en esta desbrozadora. Use únicamente los accesorios de corte que se listan en este manual, combinados con el deflector listado. Consulte el capítulo “Combinaciones de deflectores y accesorios de corte”,  26.1.
- Para reducir el riesgo de lesiones graves provocadas por un arranque accidental de la máquina:



- No toque el accesorio de corte ni el cabezal de corte con la mano, con los pies ni con ninguna otra parte del cuerpo cuando la batería está colocada, aunque el accesorio de corte no esté girando. Mantenga una distancia de como mínimo 50 pies (15 m) con respecto a las personas que estén en los alrededores.
- Retire la batería antes de instalar o ajustar el protector contra choques y antes de convertir la unidad para cortar bordes.



- Apague el motor y retire la batería antes de revisar el cabezal de corte, el accesorio de corte o el deflector. Elimine la suciedad, el pasto, la maleza y cualquier otro material extraño del cabezal de corte y del deflector a intervalos regulares, pero solo después de haber retirado la batería.
- Un accesorio de corte o una cabeza segadora dañados o sueltos pueden vibrar, agrietarse, romperse o desprenderse de la desbrozadora, lo que puede provocar lesiones graves o mortales.

- Asegúrese de que el accesorio de corte y la cabeza segadora están correctamente apretados antes de empezar a trabajar.
- Compruebe si el accesorio de corte y la cabeza segadora están bien apretados y en buen estado antes de empezar a trabajar, y siempre que el comportamiento de corte cambie durante el uso. Siempre apague el motor, espere a que el accesorio de corte se detenga y retire la batería antes de revisar la motoguadaña o su accesorio de corte.
- Si la cabeza segadora o el accesorio de corte se aflojan después de haberlos apretado correctamente, deje de trabajar de inmediato y lleve la desbrozadora a un concesionario de servicio STIHL autorizado para que la inspeccionen.
- Nunca use una motoguadaña con una cabeza segadora o un accesorio de corte suelto.

- Una cabeza segadora agrietada, dañada o gastada podría romperse a velocidades elevadas y provocar lesiones graves o incluso mortales.
  - Solicite la sustitución inmediata de una cabeza segadora que esté agrietada, dañada o desgastada, incluso aunque parezca que el daño está limitado a grietas superficiales.

## PELIGRO

- Para reducir el riesgo de electrocución:



- Nunca utilice esta motoguadaña cerca de alambres o de cables que puedan tener corriente eléctrica. Preste atención y compruebe si hay alambres o cables ocultos antes de empezar a trabajar.
- No confíe en el aislamiento de la desbrozadora contra choques eléctricos, aunque sujete la herramienta motorizada por las superficies de agarre aisladas.

## 7 Seguridad de la batería

### 7.1 Advertencias e instrucciones

#### ADVERTENCIA

- El uso de baterías no autorizadas puede dañar la recortadora y causar incendios,



explosiones, lesiones personales y daños a la propiedad.

- Use solo baterías genuinas de la serie STIHL AS.
- El uso de baterías de la serie STIHL AS para cualquier fin que no sea alimentar las herramientas motorizadas STIHL podría ser extremadamente peligroso.
  - Use las baterías de la serie STIHL AS solo con herramientas motorizadas STIHL compatibles.
- El uso de cargadores no autorizados puede causar daños en la batería y provocar incendios, explosiones, lesiones y daños materiales.
  - Use solo cargadores de la serie STIHL AL 1 auténticos para cargar las baterías de la serie STIHL AS.
- La batería tiene funciones y dispositivos de seguridad que, de dañarse, pueden provocar que la batería genere calor, se rompa, pierda líquido, se incendie o explote.
  - Nunca permita que la temperatura de la batería supere los 212 °F (100 °C).
  - Nunca prenda fuego a la batería, ni la coloque sobre o junto a fuegos, estufas u otro tipo de objetos que alcancen temperaturas muy altas.
- Nunca use ni cargue una batería que no funcione correctamente o que esté dañada, agrietada, deformada o pierda líquido.
- Nunca abra, desmonte ni golpee la batería; no la deje caer ni la exponga a impactos fuertes o a daños de cualquier otro tipo.
- Nunca exponga la batería a microondas ni a presiones elevadas.
- Nunca introduzca objetos en las ranuras de ventilación de la batería.
- Las temperaturas extremas pueden hacer que la batería genere calor, se rompa, pierda líquido, se incendie o explote, lo que podría causar lesiones graves o fatales y daños materiales.
  - Nunca cargue, utilice o almacene la batería fuera de los límites de temperatura ambiente especificados, **25.4**.
- Para reducir el riesgo de que se produzcan lesiones personales y daños materiales en caso de que la batería humee, tenga un olor inusual o se caliente más de lo habitual durante el uso, la carga o el almacenamiento:



– Deje de usar o de cargar la batería inmediatamente. Póngase en contacto con las autoridades en caso de incendio o explosión.

- Para reducir el riesgo de que se produzca un cortocircuito, que podría causar, a su vez, una descarga eléctrica, un incendio o una explosión:





- No moje la batería. Protéjalo de la lluvia, del agua, de cualquier líquido y de la humedad.
- Nunca sumerja la batería en agua ni en otros líquidos.
- Nunca puentee las terminales de la batería con alambres ni con otros objetos metálicos.
- Cuando no la esté usando, mantenga la batería alejada de objetos metálicos pequeños capaces de conducir electricidad (p. ej., clips para papel, clavos, monedas, llaves).
- Guarde la batería bajo techo, en un lugar seco.
- Nunca guarde la batería en entornos húmedos o corrosivos, ni en condiciones que puedan provocar corrosión en los componentes metálicos.
- Nunca guarde la batería en la motoguadaña.
- Cuando guarde la batería, mantenga una carga de 40 % a 60 % (2 LED verdes).
- Si guarda la batería en el cargador, desconecte el cargador del tomacorriente.
- Proteja la batería de la exposición a productos corrosivos, como las sustancias químicas utilizadas en el jardín o las sales descongelantes.
- Proteja la batería de la exposición a líquidos conductores como el agua salada.
- No intente reparar, abrir ni desmontar la batería. No contiene ninguna pieza que el usuario pueda reparar sin ayuda.
- El líquido que contiene la batería, y que puede derramarse en determinadas circunstancias, es potencialmente nocivo y puede provocar irritaciones en los ojos y en la piel, quemaduras químicas y otras lesiones graves.
  - Evite el contacto con la piel y con los ojos.
  - Para recoger el líquido de batería derramado, use un producto absorbente inerte, como la arena.
  - En caso de contacto accidental, limpie inmediatamente y a fondo la zona afectada con un jabón suave y agua.

- Si le entra líquido de batería en los ojos: no se los frote. Enjuágese los ojos con agua corriente durante al menos 15 minutos y acuda al servicio médico más cercano.
- Si la batería se prende fuego, puede resultar peligrosa. Para reducir el riesgo de que se produzcan lesiones personales graves y daños materiales, en caso de incendio:
  - Evacue la zona. El fuego se puede extender rápidamente. Manténgase lejos de cualquier vapor que se genere y respete una distancia de seguridad suficiente.
  - Avise a los bomberos.
  - Aunque se puede usar agua para apagar un incendio de batería, es preferible utilizar un extintor de incendios de polvo químico multiuso.
  - Consulte al departamento de bomberos cómo desechar correctamente una batería quemada.
- Si la batería se cae, puede provocar lesiones o daños materiales. Para evitar que la batería se caiga al sacarla:
  - Tenga cuidado cuando saque la batería.

## 8 Seguridad del cargador

### 8.1 Advertencias e instrucciones

#### ▲ ADVERTENCIA

- Para reducir el riesgo de incendios y choques eléctricos, así como de otras lesiones personales y daños materiales:
    - Lea y respete todas las marcas de precaución del cargador, de la batería y de la recortadora, y todas las instrucciones de este manual antes de usar el cargador.
    - Cargue únicamente baterías auténticas de la serie STIHL AS. Otras baterías podrían reventar, incendiarse o explotar, y causar lesiones o daños materiales.
- 
- Para uso en interiores únicamente.
  - Mantenga el cargador seco en todo momento. Protéjalo de la lluvia, del agua, de cualquier líquido y de la humedad. Nunca inserte una batería húmeda ni use el cargador si está mojado.
- No manipule el cargador, su cable eléctrico ni su enchufe con las manos mojadas.
  - Nunca use el cargador si está dañado.
- Nunca cargue baterías que estén defectuosas, dañadas, agrietadas o deformadas, o que pierdan líquido.
  - Cuando guarde la batería, mantenga una carga de 40 % a 60 % (2 LED verdes).
  - Si guarda la batería en el cargador, desconecte el cargador del tomacorriente.
  - Utilice el cargador únicamente bajo techo, en recintos secos.
  - Utilice el cargador sólo dentro de los límites de temperatura ambiente ambiente especificados.  25.4.
  - Mantenga el cargador fuera del alcance de los niños.
  - Siempre enchufe el cargador a un tomacorriente de pared que esté instalado correctamente, y que tenga los mismos valores de voltaje y frecuencia eléctrica que se indican en el cargador.
  - Si se conectan demasiados dispositivos a un multicontacto, los componentes eléctricos pueden sobrecargarse durante la carga, lo que puede provocar un sobrecalentamiento y un incendio. Si usa un multicontacto, nunca exceda su capacidad total.
  - No utilice el cargador si este ha recibido un golpe fuerte, si se ha caído o se ha dañado de cualquier otro modo.
  - No intente reparar, abrir ni desarmar el cargador. No contiene ninguna pieza que el usuario pueda reparar sin ayuda.
- Para reducir el riesgo de descarga eléctrica o de incendio a consecuencia de un cortocircuito:
    - Asegúrese de que la batería y el cargador están completamente secos antes de iniciar el proceso de carga.
    - Nunca puentee los contactos del cargador con cables ni con otros objetos metálicos.
    - No inserte ningún objeto en las ranuras de enfriamiento del cargador.
  - El cargador se calienta durante el proceso de carga. Para reducir el riesgo de incendio:
    - No ponga en funcionamiento el equipo sobre superficies combustibles (p. ej., papel, cartón o telas), ni en entornos combustibles.
    - Deje que el cargador se enfríe por sí solo. No lo cubra.
  - Los cargadores pueden producir chispas que, a su vez, pueden encender gases, líquidos, vapores, polvos u otros materiales combustibles. Para reducir el riesgo de incendios y explosiones:

– No utilice la máquina en un lugar en el que haya gases, líquidos, vapores, polvos u otros materiales combustibles.

- El uso de un cable eléctrico o de un enchufe que estén dañados puede provocar incendios, descargas eléctricas y otras lesiones personales, así como daños materiales. Para reducir estos riesgos:



– Revise regularmente el cable eléctrico y el enchufe del cargador para comprobar si tienen daños. Si está dañado, desconecte inmediatamente el enchufe de la toma de corriente.

– Si el cordón eléctrico está dañado, solicite a un concesionario de servicio STIHL autorizado que lo reemplace.

– Desenchufe el cable de alimentación del tomacorriente cuando no esté usando el cargador.

– Nunca tire del cable eléctrico para sacar el enchufe del tomacorriente. Para desconectar la máquina, agarre el enchufe, y no el cordón.

– No use el cable eléctrico para transportar ni sostener el cargador.

– Asegúrese de que el cable eléctrico está colocado o marcado de modo que nadie pueda pisarlo ni tropezarse con él; compruebe que no está en contacto con objetos cortantes ni con partes móviles ni expuesto a ningún otro daño o esfuerzo.

- No se debe usar una extensión a menos que sea absolutamente necesario. Sobrecargar una extensión puede provocar sobrecalentamiento e incendios. Si es imprescindible utilizar una extensión:

– Use únicamente una extensión eléctrica debidamente cableada de calibre 16 (AWG 16) o mayor, y con una longitud no superior a 75 pies.

– Nunca use una extensión que tenga un vataje inferior al que figura en la placa de características del cargador.

– Nunca use una extensión si las clavijas del enchufe difieren de las clavijas del enchufe del cargador en cantidad, tamaño o forma.

– No una varias extensiones eléctricas (en cadena).

- En caso de incendio, o si el cargador o la batería humean o emanan un olor inusual, si están calientes o presentan cualquier otra anomalía durante el proceso de carga:

– Desconecte el cargador de la toma de corriente de inmediato. Póngase en contacto con las autoridades en caso de incendio o explosión.

- Para reducir el riesgo de choques eléctricos y de otras lesiones, así como de daños materiales, al montar el cargador:

– Asegúrese de que no pasan cables eléctricos, tuberías ni otros conductos de servicio por detrás de la pared donde va a montar el cargador.

– Monte el cargador solo como se describe en este manual.

– Retire la batería antes de montar el cargador.

## 9 Mantenimiento, reparación y almacenamiento

### 9.1 Advertencias e instrucciones







#### ▲ ADVERTENCIA

- La motoguadaña, la batería y el cargador no contienen piezas que el usuario esté autorizado a reparar. Para reducir el riesgo de incendios, descargas eléctricas o lesiones de otro tipo, así como de daños materiales:
  - Los usuarios deben realizar únicamente los trabajos de mantenimiento y limpieza que se describen en este manual.
  - Respete rigurosamente las instrucciones de limpieza y mantenimiento que se dan en las secciones correspondientes de este manual de instrucciones.
  - Nunca intente reparar una cabeza segadora o un accesorio de corte que hayan sufrido daños o se hayan roto. Esto puede provocar el desprendimiento de piezas rotas y causar lesiones graves o mortales.
  - STIHL recomienda encargar todos los trabajos de reparación o reemplazo a un concesionario de servicio de STIHL autorizado.
- Un arranque accidental puede provocar lesiones o daños materiales. Para reducir el riesgo de lesiones y de daños materiales provocados por la activación accidental:



– Quite la batería antes de inspeccionar la motoguadaña o de realizar cualquier tarea de limpieza, mantenimiento o reparación, así como antes de guardar la máquina y cuando no vaya a utilizarla.

- El uso de piezas no autorizadas o no aprobadas por STIHL puede provocar lesiones graves o mortales, así como daños materiales.
  - Para llevar a cabo tareas de reparación o mantenimiento, STIHL recomienda utilizar únicamente piezas de repuesto STIHL idénticas a las originales.
- Para reducir el riesgo de una descarga eléctrica:
  - Antes de inspeccionar o limpiar el cargador, desenchúfelo del tomacorriente de pared.
  - Revise regularmente el cargador y asegúrese de que el aislamiento del cable eléctrico y el enchufe están en buenas condiciones y de que no muestran signos de deterioro (fragilidad), desgaste ni daños.
  - Si el cordón eléctrico está dañado, solicite a un concesionario de servicio STIHL autorizado que lo reemplace.
- Para reducir el riesgo de cortocircuitos e incendios:
  - Mantenga las ranuras de la batería libres de cuerpos extraños. Límpielas siempre que sea necesario,  22.1.
- Un almacenamiento incorrecto puede resultar en un uso no autorizado, provocar daños en la motoguadaña, en la batería y en el cargador y aumentar el riesgo de incendio, descarga eléctrica y de otras lesiones o daños materiales.
  - Retire la batería de la motoguadaña antes de almacenarla.
  - Nunca guarde la desbrozadora con la batería puesta.
  - Cuando guarde la batería, mantenga una carga de 40 % a 60 % (2 LED verdes).
  - Si guarda la batería en el cargador, desconecte el cargador del tomacorriente.
  - Guarde la motoguadaña, la batería y el cargador en un lugar seco y seguro al que no puedan acceder niños ni otras personas no autorizadas.
  - Nunca guarde la batería en la desbrozadora ni en un contenedor con objetos metálicos pequeños capaces de conducir electricidad (por ejemplo, clips de papel, clavos, monedas, llaves).



- ▶ Cargue por completo la batería,  11.2.
- ▶ Monte el asa de lazo de la recortadora,  13.5.
- ▶ Instale el deflector,  13.1.
- ▶ Monte un cabezal de corte aprobado,  13.3.1 Asegúrese de que el accesorio de corte esté instalado y apretado de manera segura.
- ▶ Ajuste la longitud del tubo de mando,  14.1.
- ▶ Ajuste el mango circular de la motoguadaña,  14.2.
- ▶ Compruebe si los controles funcionan correctamente y si están en buen estado,  17.1.

## 11 Carga de la batería

### 11.1 Preparación del cargador para el funcionamiento



#### ADVERTENCIA

- Lea y siga las medidas de seguridad que se ven en la batería y en el cargador, y las advertencias e instrucciones de este manual,  6. Para reducir el riesgo de cortocircuito, que podría provocar una descarga eléctrica, un incendio y una explosión, asegúrese de que el cargador y sus componentes estén secos y no estén dañados; haga funcionar el cargador bajo techo, a la temperatura ambiente adecuada,  6.



#### ADVERTENCIA

- El circuito eléctrico doméstico típico es de entre 15 y 20 amperios. Un cargador STIHL AL 1 consume aproximadamente 0.5 amperios. Para reducir el riesgo de incendios provocados por la sobrecarga de un circuito eléctrico:
  - Asegúrese de que el sistema eléctrico tiene capacidad suficiente para resistir el consumo eléctrico previsto antes de cargar la batería.
  - Si tiene que cargar varias baterías, cárguelas una a la vez o en circuitos separados, a menos que tenga la certeza de que su circuito resistirá el consumo total que necesitan todos los cargadores.

## 10 Antes de empezar a trabajar

### 10.1 Preparación de la recortadora para el funcionamiento

Antes de empezar a trabajar:

## ! ADVERTENCIA

- Dado que la batería y el cargador se calientan durante el proceso de carga, no ponga el cargador en funcionamiento sobre superficies combustibles o en un lugar donde haya gases, líquidos, vapores, polvo u otros materiales combustibles, 6.

Para preparar el cargador para el funcionamiento:

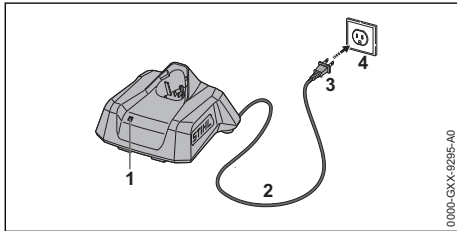

- Inserte el enchufe (3) en una toma de corriente eléctrica (4) correctamente instalada y que coincida con la tensión y la frecuencia eléctrica indicadas en la placa de características del cargador.

El cargador ejecutará una autoprueba inmediatamente después de enchufarlo. El LED (1) se iluminará en verde durante 1 segundo aproximadamente, y luego en rojo por un lapso breve hasta apagarse. Una vez que el LED se apaga, la autoprueba ha finalizado y el cargador está listo para cargar la batería.

- Coloque el cable eléctrico (2) de modo que no se pueda pisar, no cause tropezos, no esté en contacto con objetos cortantes o con partes móviles y no pueda sufrir daños ni esté sujeto a esfuerzos de otro tipo.

## 11.2 Carga

### ! ADVERTENCIA

- Las baterías STIHL tienen características y dispositivos de seguridad que, de dañarse, pueden provocar que la batería genere calor, se rompa, pierda líquido, se incendie o explote. Nunca cargue una batería que funcione mal, que presente daños, grietas o fugas o que esté deformada, ni utilice un cargador dañado, 6. Asegúrese de que el cargador y la batería que va a cargar están completamente secos antes de iniciar la carga, 6. Respete todas las advertencias e instrucciones específicas que se adjuntan con su batería.

Para cargar la batería:

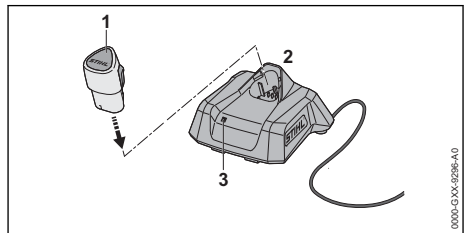

- Inserte la batería (1) en el cargador (2) hasta que haga tope. El LED del cargador (3) se ilumina o destella en verde cuando la batería se está cargando. Cuando el LED del cargador se apague, el proceso de carga habrá finalizado y el cargador se apagará. La batería puede retirarse del cargador.
- Desenchufe el cordón eléctrico del tomacorriente cuando el cargador no se vaya a usar durante un periodo prolongado.

La batería no se suministra completamente cargada de fábrica. STIHL le recomienda que cargue la batería por completo antes de usarla por primera vez.

Utilice el cargador en interiores, en un lugar seco. Para un rendimiento óptimo, respete los rangos de temperatura ambiente recomendados, 25.5.

La batería se calienta durante el funcionamiento. Si se inserta en el cargador una batería caliente, puede ser necesario dejarla enfriar antes de cargarla. El proceso de carga solo comienza una vez que la batería se ha enfriado lo suficiente.

El tiempo de carga depende de varios factores, tales como el estado de la batería y la temperatura ambiente. Si quiere ver una lista completa de los tiempos de carga aproximados, visite [www.stihl.com/charging-times](http://www.stihl.com/charging-times).

### 11.3 Montaje del cargador en una pared

Antes del montaje, asegúrese de que no pasan cables eléctricos, tuberías ni otros conductos de servicio detrás del lugar en que va a instalar el cargador.

Para montar el cargador de pared:

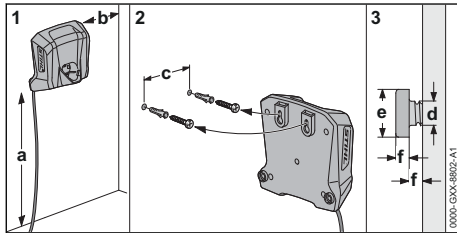

- ▶ Monte el cargador bajo techo, en un lugar seco y cerca de un tomacorriente de pared.
- ▶ Introduzca los tornillos en un montante de pared. Utilice anclajes de pared roscados adecuados u otros elementos de montaje similares si no hay montantes disponibles.
- ▶ Alinee el cargador como se muestra más arriba. Haga la instalación en una pared que tenga las siguientes dimensiones:
  - a = como mínimo, 18 in. (450 mm)
  - b = como mínimo, 3.9 in. (100 mm)
  - c = 2.1 in. (54 mm)
  - d = 0.2 in. (4.5 mm)
  - e = 0.4 in. (9 mm)
  - f = 0.1 in. (25 mm)

## 12 Diagnóstico de LED

### 12.1 LEDs de la recortadora

#### 12.1.1 Estado de la recortadora

Los LEDs de la recortadora indican el estado de la herramienta motorizada.

**Si los tres LEDs se encienden en rojo continuamente**, el motor de la recortadora está demasiado caliente. Deje que el motor se enfríe.

**Si tres LEDs destellan en rojo cuando activa el disparador**, la recortadora tiene un defecto eléctrico. No opere la recortadora. Solicite a un concesionario de servicio STIHL autorizado que la revise antes de usarla.

Para información de solución de problemas. 24.

#### 12.1.2 Estado de la batería

Los mismos LEDs en la recortadora también indican el estado de la batería.

Estos LEDs pueden encenderse o destellar en verde o en rojo.

**Si un LED se enciende en rojo continuamente**, la batería está demasiado caliente o demasiado fría. Deje que la batería se caliente o se enfríe gradualmente hasta alcanzar una temperatura ambiente de entre 50 °F y 68 °F aproximadamente (entre 10 °C y 20 °C).

**Si los 4 LED destellan en rojo**: la batería está averiada y es necesario reemplazarla. No intente cargar, usar ni guardar la batería.

#### 12.1.3 Estado de carga

Los LEDs en la recortadora también muestran el estado de carga de la batería.

Para determinar el estado de carga de la batería:

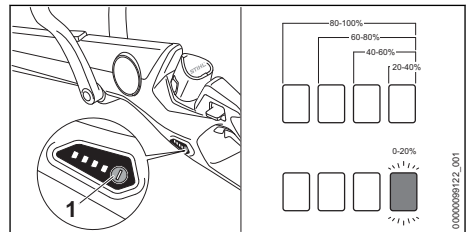

- ▶ Coloque la batería.
- ▶ Oprima el botón (1).  
Los LEDs de la recortadora se encenderán o destellarán en verde por unos 5 segundos e indicarán el estado de carga (vea la ilustración).

**Por ejemplo:**

**Si cuatro LED se encienden en verde continuamente**, la carga está completa.

**Si un LED destalla en verde**, queda menos del 20 % de la carga.



## 13 Armado de la motoguadaña

### 13.1 Montaje del deflector

#### ! ADVERTENCIA

- Para reducir el riesgo de lesiones causadas por objetos que salen despedidos o por contacto con el accesorio de corte, nunca maneje la recortadora si el deflector no está montado correctamente. Mantenga una distancia de como mínimo 50 pies (15 m) con respecto a las personas que estén en los alrededores.

Para montar el deflector:

- ▶ Apague la motoguadaña,  16.2.
- ▶ Retire la batería,  15.2.

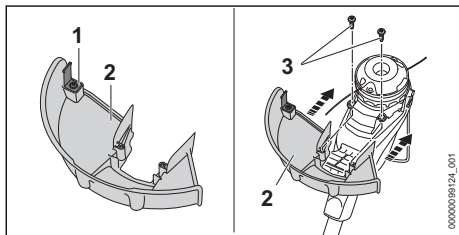



- ▶ Introduzca el deflector (2) en las guías de la carcasa hasta que haga tope. El deflector debe quedar apretado contra la carcasa.
- ▶ Inserte y apriete los tornillos (3).

La cuchilla limitadora de línea (1) viene montada en el deflector y no debe retirarse.

### 13.2 Montaje del protector contra choques

Para montar el protector contra golpes:

- ▶ Apague la herramienta motorizada,  16.2.
- ▶ Retire la batería,  15.2.

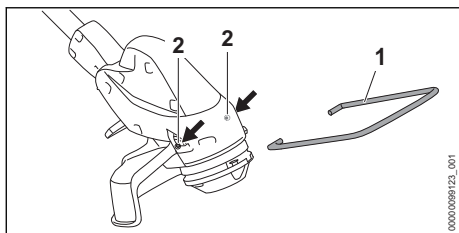

- ▶ Enganche las dos puntas del protector contra golpes (1) en los orificios (2) de la carcasa. No es necesario desmontar de nuevo el protector contra choques.

### 13.3 Montaje y retiro de una cabeza segadora

#### 13.3.1 Montaje de un cabezal de corte



#### ! ADVERTENCIA

- El uso de hilo de alambre o reforzado con metal está prohibido, y puede ser extremadamente peligroso. Use únicamente los accesorios de corte que se recomiendan en este manual, y combínelos con el deflector recomendado,  6.6.4.

#### ! ADVERTENCIA

- Si el accesorio de corte o el cabezal de corte están dañados o sueltos, pueden vibrar, agitarse, romperse o desprenderse de la recortadora, lo que puede provocar lesiones graves o mortales, o daños materiales. Asegúrese de que el cabezal de corte y el accesorio de corte estén bien apretados y en buenas condiciones antes de empezar a trabajar,  6.6.4.

Para montar un cabezal de corte:

- ▶ Apague la recortadora,  16.2.
- ▶ Retire la batería,  15.2.

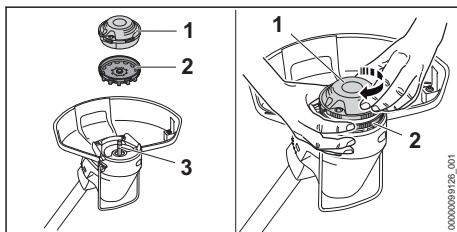

- ▶ Coloque la máquina de modo que pueda ver el lado inferior del deflector y que el eje de transmisor quede orientado hacia arriba.
- ▶ Deslice la rueda del ventilador (2) hacia el eje impulsor (3), manteniendo el lado de la rueda de ventilador con las aletas de ventilación orientadas hacia abajo en dirección al eje de transmisión (3). Si la rueda del ventilador no se monta correctamente, el motor eléctrico no se enfriará de modo suficiente y no será posible volver a retirar el cabezal de corte.
- ▶ Con la mano, enrosque el cabezal de corte en el sentido de las manecillas del reloj en el eje de transmisión mientras se sujeta la rueda del ventilador (2) con la mano.



- ▶ Siga enroscando el cabezal de corte hasta que quede apretado de manera correcta y segura.

### INDICACIÓN

- Si la recortadora se usa con un hilo excesivamente largo, aumenta la carga del motor, y su velocidad de funcionamiento se reduce. Esto puede causar sobrecalentamiento y daños en componentes importantes.

#### 13.3.2 Retiro de una cabeza segadora

Para retirar la cabeza segadora:

- ▶ Apague la herramienta motorizada,  16.2.
- ▶ Retire la batería,  15.2
- ▶ Coloque la máquina de modo que esté mirando hacia el lado inferior del deflector y el tubo de mando esté orientado hacia arriba.
- ▶ Bloquee la rotación del eje impulsor por medio de sujetar la rueda de ventilador con la mano.
- ▶ Destornille la cabeza segadora girándola en sentido contrario a las manecillas del reloj.
- ▶ Retire la rueda del ventilador.

## 13.4 Cabezal de corte PolyCut 3-2

### 13.4.1 Montaje de las cuchillas de polímero



#### ADVERTENCIA

- El uso de accesorios de corte metálicos o hilo de alambre o reforzado con metal está prohibido y puede ser extremadamente peligroso. Use únicamente los accesorios de corte que se recomiendan en este manual, y combínelos con el deflector recomendado,  6.6.4.

#### ADVERTENCIA

- Un accesorio de corte o un cabezal de corte dañados o sueltos pueden vibrar, agrietarse, romperse o desprenderse de la recortadora, lo que puede provocar lesiones graves o mortales. Asegúrese de que el cabezal de corte y el accesorio de corte estén bien apretados y en buenas condiciones antes de empezar a trabajar,  6.6.4.

Para instalar las cuchillas de polímero PolyCut 3-2 en el cabezal de corte:

- ▶ Apague la recortadora,  16.2.
- ▶ Retire la batería,  15.2.

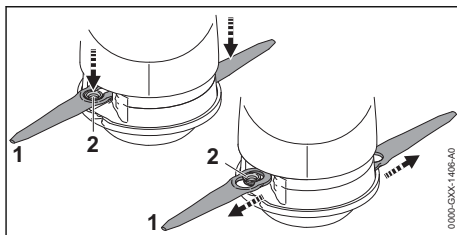

- ▶ Ubique el orificio grande de la cuchilla de polímero en el poste de montaje (vea la ilustración).
- ▶ Jale la cuchilla de polímero (1) hacia afuera hasta que el poste de montaje (2) se enganche en el orificio pequeño de la cuchilla de polímero.
- ▶ Repita el procedimiento de instalación en el otro lado del cabezal de corte con la segunda cuchilla de polímero.

Siempre asegúrese de que ambas cuchillas estén instaladas correctamente antes de empezar a trabajar. Hacer funcionar la recortadora con una sola cuchilla reduce el rendimiento de corte y puede dañar la recortadora.

### 13.4.2 Instalación del hilo para recortadoras

#### ADVERTENCIA

- El uso de accesorios de corte metálicos o hilo de alambre o reforzado con metal está prohibido y puede ser extremadamente peligroso. Use únicamente los accesorios de corte que se recomiendan en este manual, y combínelos con el deflector recomendado,  6.6.4.

#### ADVERTENCIA

- Si el accesorio de corte o el cabezal de corte están dañados o sueltos, pueden vibrar, agrietarse, romperse o desprenderse de la recortadora, lo que puede provocar lesiones graves o mortales, o daños materiales. Asegúrese de que el cabezal de corte y el accesorio de corte estén bien apretados y en buenas condiciones antes de empezar a trabajar,  6.6.4.

Para instalar el hilo para recortadoras en el cabezal de corte PolyCut 3-2:

- ▶ Apague la recortadora,  16.2.
- ▶ Retire la batería,  15.2.



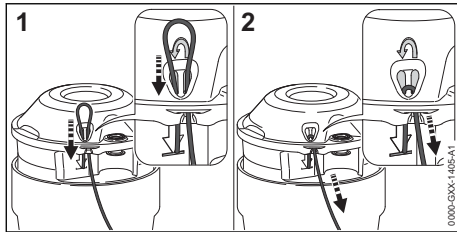

- ▶ Desde la parte inferior, jale el hilo para recortadoras, llévelo hacia arriba a través del agujero de montaje derecho y vuelva a jalarlo hacia abajo para que pase por el agujero de montaje izquierdo hasta que quede al ras con la parte inferior de la flecha (1).
- ▶ Sostenga con firmeza el extremo corto del hilo para recortadoras mientras jala el extremo largo hacia abajo y luego hacia afuera a través de la muesca en el cabezal de corte. Asegúrese de que el hilo para recortadoras esté firmemente asentado en la muesca (2).
- ▶ Repita el procedimiento de instalación en el otro lado del cabezal de corte con la segunda longitud de hilo.

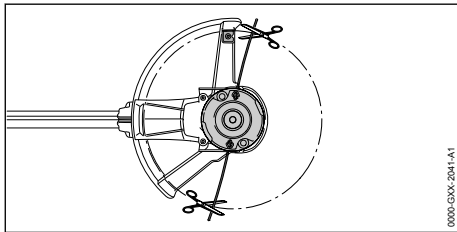

- ▶ Corte el hilo para recortadoras a una longitud que le permita llegar hasta la cuchilla limitadora de línea.

### INDICACIÓN

- Si la recortadora se usa con un hilo excesivamente largo, aumenta la carga del motor, y su velocidad de funcionamiento se reduce. Esto puede causar sobrecalentamiento y daños en componentes importantes.

## 13.5 Montaje del asa de lazo



### ADVERTENCIA

- Para reducir el riesgo de lesiones causadas por una pérdida de control sobre la máquina, asegúrese de que el asa de lazo está montado y ajustado correctamente, antes de empezar a trabajar.

Para montar el asa de lazo:

- ▶ Apague la recortadora,  16.2.
- ▶ Retire la batería,  15.2.

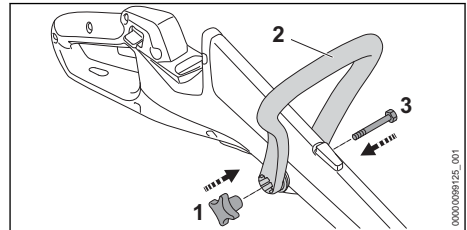

- ▶ Alinee el asa de lazo (2) con el agujero de montaje en la recortadora, y reserve el hueco para la perilla (1) en el lado derecho (vea la ilustración).
- ▶ Coloque el tornillo de montaje (3) y apriételo con la perilla.

## 14 Ajuste de la motoguadaña

### 14.1 Ajuste de la longitud del tubo de mando





### ADVERTENCIA

- Para reducir el riesgo de lesiones causadas por la pérdida de control, asegúrese de que el tubo de mando esté correctamente ajustado y trabado en la posición de bloqueo, en todo momento mientras trabaja.

La longitud del tubo de mando se puede ajustar para adaptar el tubo a la altura y a la longitud de los brazos del operador.

Para ajustar la longitud del tubo de mando:

- ▶ Apague la recortadora,  16.2.
- ▶ Retire la batería,  15.2.
- ▶ Sostenga el tubo de mando con firmeza.

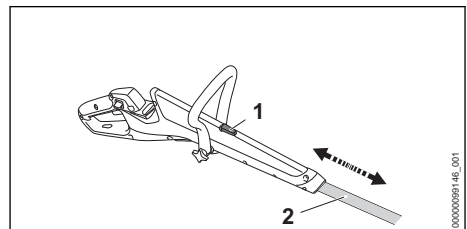



- ▶ Mantenga presionado el botón de soltado del tubo de mando (1).
- ▶ Ajuste el tubo de mando (2) hasta que se trabe en la posición deseada.
- ▶ Suelte el botón de soltado del tubo de mando.

## 14.2 Ajuste del asa de lazo

El mango circular se puede fijar en distintas posiciones, para adaptarlo a la altura y a la complejidad del operador.

Para ajustar la posición del asa de lazo:

- ▶ Apague la recortadora,  16.2.
- ▶ Retire la batería,  15.2.

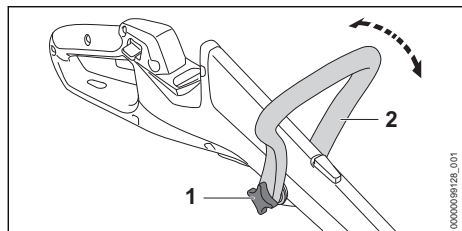

- ▶ Suelte la perilla tipo estrella (1).
- ▶ Ajuste el asa de lazo (2) en la posición de funcionamiento deseada.
- ▶ Apriete la perilla en forma de estrella firmemente.



## 14.3 Conversión de la recortadora para cortar bordes

### ADVERTENCIA

- Para reducir el riesgo de lesiones causadas por la pérdida de control, asegúrese de que el asa de lazo y el tubo de mando estén correctamente ajustados y de que el pestillo de ajuste del cabezal de corte esté bloqueado y fijo en todo momento mientras trabaja.

La recortadora se puede convertir para utilizarla en aplicaciones de corte de bordes.

Para convertir la recortadora para cortar bordes:

- ▶ Apague la recortadora,  16.2.
- ▶ Retire la batería,  15.2.

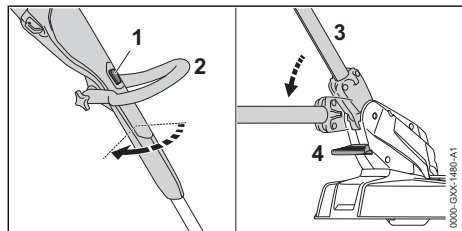



- ▶ Mantenga presionado el botón de soltado del tubo de mando (1).
- ▶ Gire el asa de lazo (2) 90° alrededor del tubo de mando hasta que se trabe.
- ▶ Suelte el botón de soltado del tubo de mando.

- ▶ Mantenga presionado el pestillo de ajuste del cabezal de corte (4).
- ▶ Incline el tubo de mando (3) hacia abajo hasta que se bloquee.
- ▶ Suelte el pestillo de ajuste del cabezal de corte.

## 15 Colocación y extracción de la batería.

### 15.1 Colocación de la batería

#### ADVERTENCIA

- Nunca use una batería que esté defectuosa, dañada, agrietada, que pierda líquido o esté deformada,  7. Nunca cargue, utilice o almacene la batería fuera de los límites de temperatura ambiente especificados,  25.4.

#### ADVERTENCIA

- Para reducir el riesgo de activación accidental, nunca guarde la batería en la recortadora,  21.3.

Para colocar la batería:

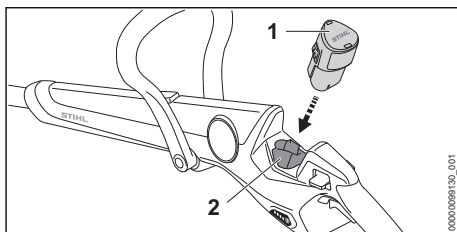

- ▶ Inserte la batería (1) en su compartimiento (2) hasta que haga tope. La batería está colocada correctamente cuando se escucha un chasquido.

Las baterías nuevas no están completamente cargadas. Por eso, STIHL recomienda cargarlas por completo antes de usarlas por primera vez,  11.

### 15.2 Extracción de la batería

#### ADVERTENCIA

- Para reducir el riesgo de lesiones graves provocadas por una activación accidental, quite la batería siempre antes de armar, transportar, ajustar, limpiar, reparar, mantener o guardar la desbrozadora, y cuando no se esté usando.

## ! ADVERTENCIA

- Saque la batería con cuidado, para evitar que se caiga y provoque lesiones o daños materiales.

Para quitar la batería:

- ▶ Suelte el disparador.

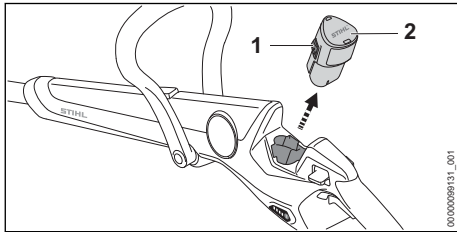

- ▶ Comprima las palancas de bloqueo (1) de ambos lados y saque la batería (2) tirando de ella.

## INDICACIÓN

- Evite exponer la batería a un calor excesivo o a la luz solar directa durante períodos prolongados. El uso o el almacenamiento a temperaturas no incluidas en el rango de temperatura ambiente recomendado pueden reducir el rendimiento de la batería.

# 16 Encendido y apagado de la motoguadaña

## 16.1 Encendido

## ! ADVERTENCIA

- Para reducir el riesgo de que el operador o las personas de los alrededores sufran lesiones graves o mortales, mantenga las manos, los pies y cualquier otra parte del cuerpo lejos del accesorio de corte, 6.6.2. No toque el accesorio de corte cuando la batería esté colocada. Nunca toque con las manos ni con ninguna otra parte de su cuerpo el accesorio de corte en movimiento, 6.6.4.

## ! ADVERTENCIA

- Nunca use la motoguadaña si ha sido modificada o si está dañada, mal ajustada o mal reparada, si no se ha armado por completo y debidamente o si no funciona de manera correcta, 6.5. Para reducir el riesgo de lesiones, use siempre ropa y equipos de protección adecuados, incluida protección adecuada para los ojos, cuando utilice la motoguadaña, 6.4. Para reducir el riesgo de lesiones graves o mortales provocadas por una pérdida de control, sujete la motoguadaña siempre con ambas manos cuando trabaje, 6.6.2.

Antes de encender la máquina:

- ▶ Asegúrese de que tiene los pies bien apoyados.
- ▶ Mantenga una posición erguida.
- ▶ Siempre sujete y opere la recortadora con una mano ubicada firmemente en la parte trasera o el mango de control y la otra mano colocada de la misma manera en la parte delantera o asa de lazo.

Para encender la recortadora:

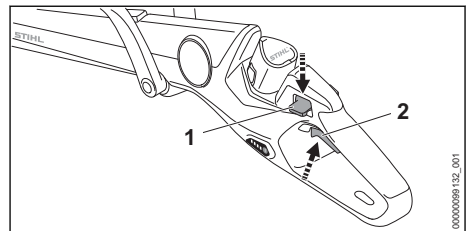

- ▶ Coloque la batería.
- ▶ Mantenga oprimido el bloqueo del disparador (1) con el pulgar.
- ▶ Mientras mantiene oprimido el bloqueo del disparador, presione el disparador (2) con su dedo índice. El accesorio de corte comenzará a moverse.

El motor no se pondrá en marcha a menos que el bloqueo del disparador y el disparador se opriman al mismo tiempo. Una vez que se activa el disparador y que la recortadora está en marcha, se puede soltar el bloqueo del disparador

## 16.2 Apagado

### ADVERTENCIA

- El accesorio de corte seguirá moviéndose durante un tiempo una vez que se suelta el gatillo. Para evitar lesiones graves o mortales, evite el contacto con el accesorio de corte en movimiento. Para reducir el riesgo de lesiones causadas por una activación accidental o por un uso no autorizado de la máquina, apague el motor, asegúrese de que el accesorio de corte se ha detenido y retire la batería antes de transportar la desbrozadora o de depositarla en el suelo.

Para apagar la recortadora:

- Suelte el disparador de modo que vuelva a la posición "bloqueado". En la posición "bloqueado", el bloqueo del disparador vuelve a impedir la activación del mismo.

El acople de corte seguirá moviéndose brevemente una vez que se ha soltado el disparador. Asegúrese de evitar el contacto después de soltar el disparador y cuando deposite la recortadora en el suelo.

## 17 Revisión de la motoguadaña

### 17.1 Prueba de los controles

Antes de comenzar a trabajar, confirme que el bloqueo (1) y el disparador de aceleración (2) estén libres de daños y funcionen correctamente:

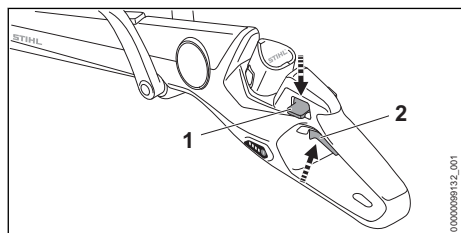

### Bloqueo de disparador (1) y disparador (2)

#### ADVERTENCIA

- Para reducir el riesgo de lesiones graves o mortales, mantenga las manos, los pies y cualquier otra parte del cuerpo lejos del acople de corte. No toque el acople de corte cuando la batería esté colocada. Nunca toque con las manos ni con ninguna otra parte de su cuerpo el acople de corte en movimiento,  6.6.2. Asegúrese de que las personas de los alrededores se mantengan a una distancia de, como mínimo, 50 pies (15 m) mientras prueba los controles.

Para probar los controles:

- Retire la batería.
- Intente apretar el disparador. Si el disparador se puede presionar sin antes oprimir el bloqueo del disparador, lleve la recortadora a un concesionario de servicio STIHL autorizado para que sea reparada antes de utilizarla.
- Coloque la batería y sujete la recortadora firmemente con ambas manos (envuelva los dedos con firmeza en los mangos). Encienda la recortadora de jardín presionando el bloqueo del disparador (1) y el disparador (2). La recortadora debería encenderse. Si no lo hace, lleve la recortadora a un concesionario de servicio STIHL autorizado para que la reparen antes de utilizarla.
- Coloque la batería y sujete la recortadora firmemente con ambas manos (envuelva los dedos con firmeza en los mangos). Encienda la recortadora de jardín presionando el bloqueo del disparador (1) y el disparador (2). Si el acople de corte no se detiene después de soltar el disparador, retire la batería y lleve la recortadora a un concesionario de servicio STIHL autorizado para que la reparen antes de utilizarla.

## 17.2 Revisión del cabezal de corte y el acople de corte

### ! ADVERTENCIA

- Para reducir el riesgo de lesiones causadas por piezas dañadas o rotas, revise el estado de la recortadora, del cabezal de corte y del acople de corte antes de empezar a trabajar y, posteriormente, en intervalos regulares cortos. No ponga la recortadora en funcionamiento si tiene piezas rotas, dañadas o averiadas, 6.6.1.

Antes de empezar a trabajar, y periódicamente de allí en adelante, revise el cabezal de corte y el acople de corte para detectar desgaste y daños:

- ▶ Apague la recortadora y quite la batería.

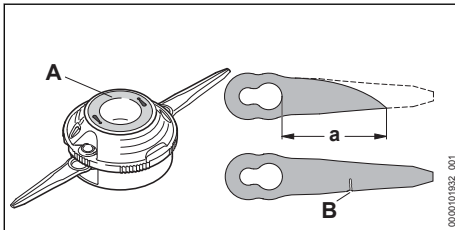

- ▶ Si se visualiza la marca de desgaste (A) en el cabezal de corte, no use la recortadora. Haga sustituir el cabezal de corte antes de operar la herramienta motorizada.
- ▶ Cambie las cuchillas de polímero si tienen su longitud reducida a menos de 1.8 in. (45 mm) (mostrado a distancia  $a$ , arriba). Siempre cambie ambas cuchillas de polímero o ambas piezas del hilo de nilón al mismo tiempo.
- ▶ No use el cabezal de corte si las cuchillas de polímero están gastadas o dañadas, (B). Sustituya las cuchillas de polímero de inmediato.

## 18 Durante el funcionamiento

### 18.1 Uso de la desbrozadora

#### ! ADVERTENCIA

- Para reducir el riesgo de lesiones, nunca utilice la motoguadaña bajo la lluvia o en condiciones muy húmedas, 6.5. Cuando utilice la motoguadaña, siempre lleve ropa adecuada y equipos protectores, incluida una protección adecuada para los ojos, 6.4. Asegúrese de que no hay nadie a un radio de como mínimo 50 pies (15 m) de la zona de trabajo, 6.6.4. Trabaje con cuidado y mantenga un control adecuado de la motoguadaña, 6.6.2.

#### ! ADVERTENCIA

- Para evitar lesiones graves o mortales, evite el contacto con el accesorio de corte en movimiento, 6.6.4.

La motoguadaña está diseñada para manejarse con las dos manos.

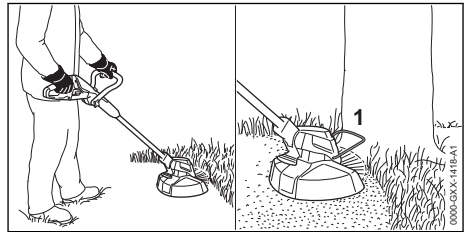

- ▶ Mueva la motoguadaña hacia delante y hacia atrás, en paralelo al suelo, dibujando un arco controlado.
- ▶ Avance hacia adelante despacio, manteniendo las dos manos sobre la desbrozadora en todo momento.

Al cortar, un protector contra choques (1) limita el alcance de la línea de corte y evita dañar la vegetación en determinadas circunstancias. Quite siempre la batería antes de montar o de ajustar el protector contra choques.

La duración y el rendimiento dependen de varios factores, entre ellos, la temperatura ambiente, el tipo de pasto que se corta, la antigüedad y el estado de la batería integrada y el tipo de accesorio de corte que se utiliza.

Si se utiliza hilo de nailon para recortadoras, la duración será aproximadamente la mitad de la duración que se puede obtener con cuchillas de polímero PolyCut 3-2. Para optimizar la dura-

ción, STIHL recomienda instalar cuchillas de polímero en el cabezal de corte PolyCut 3-2.





Para un rendimiento óptimo, respete los rangos de temperatura ambiente recomendados,  25.5.

Respete todas las leyes, reglamentos, estándares y normas aplicables.

STIHL recomienda mantener las cuchillas de polímero o de hilo de nailon en un baño de agua durante 12 a 24 horas como mínimo antes de usarlas, para prolongar su vida útil.

## 18.2 Uso de la recortadora para cortar bordes

### ADVERTENCIA

- Cuando convierta la recortadora para cortar bordes, siempre sostenga el mango de control con la mano derecha y el asa de lazo con la mano izquierda para reducir el riesgo de lesiones causadas por objetos lanzados o por el contacto con el accesorio de corte,  6.6.2.
- ▶ Apague la recortadora,  16.2.
- ▶ Retire la batería,  15.2.
- ▶ Conversión de la recortadora para cortar bordes,  14.3.

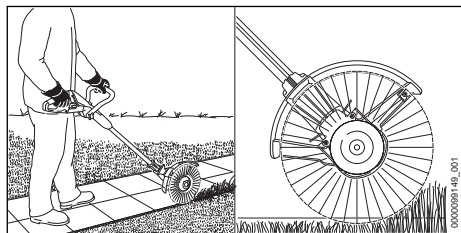

- ▶ Sostenga y guíe la unidad de modo que el accesorio de corte gire perpendicularmente al suelo.
- ▶ Mueva la recortadora a lo largo del borde del jardín.

Al cortar bordes, use el protector contra choques para regular la profundidad de corte. Quite siempre la batería antes de montar o de ajustar el protector contra choques.

## 18.3 Ajuste del hilo de nilón (Auto-Cut)

### ADVERTENCIA

- Para reducir el riesgo de lesiones personales causadas por la activación accidental, siempre apague el motor y retire la batería antes de agregar o ajustar manualmente el hilo de nilón.
- ▶ Presione el disparador y simultáneamente golpee el cabezal de corte contra el suelo mientras gira.

Aproximadamente 1.2 in. (30 mm) de hilo de nilón nuevo avanza cada vez que el accesorio se golpea contra el suelo.

La cuchilla limitadora del hilo del deflector corta el hilo de segado a la longitud adecuada.

El mecanismo de alimentación por golpe no avanzará más hilo si la longitud de la línea de corte es inferior a 1 in. (25 mm). Para soltar más hilo manualmente:

- ▶ Apague la recortadora y quite la batería.
- ▶ Apriete y mantenga presionado el botón del cabezal de corte.
- ▶ Extraiga el hilo de segado a mano.
- ▶ Si no puede tirar de la línea de corte para sacar la longitud necesaria, instale un carrete de línea nuevo.

STIHL recomienda mantener las cuchillas de polímero o de hilo de nailon en un baño de agua durante 12 a 24 horas como mínimo antes de usarlas, para prolongar su vida útil.



## 19 Después de completar el trabajo

### 19.1 Preparación para el transporte o el almacenamiento

#### ADVERTENCIA

- Para reducir el riesgo de lesiones personales causadas por la activación accidental o el uso no autorizado, apague el motor, asegúrese de que el accesorio de corte se haya detenido y retire la batería antes de transportar o de bajar la recortadora.

Para preparar la recortadora para el transporte o el almacenamiento:

- ▶ Apague la recortadora,  16.2.
- ▶ Retire la batería,  15.2.

- ▶ Si la batería o la recortadora se mojaron o humedecieron durante el funcionamiento, déjelos secar por separado y por completo antes de cargarlos o guardarlos,  25.5.

## 20 Transporte de la motoguadaña, de la batería y del cargador

### 20.1 Motoguadaña





#### ADVERTENCIA

- Para reducir el riesgo de lesiones personales graves causadas por la activación accidental, nunca transporte la motoguadaña con la batería instalada.



#### ADVERTENCIA

- Para reducir el riesgo de sufrir lesiones debido a la pérdida de control y al contacto con las cuchillas o el hilo, nunca lleve ni transporte la motoguadaña con el accesorio de corte en marcha,  6.6.4. Asegúrese de que el accesorio de corte se haya detenido antes de asentarlo,  6.6.4.

Al transportar la motoguadaña:

- ▶ Ajuste el tubo de mando a la longitud más corta.  14.1.

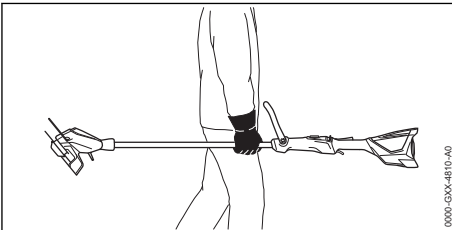

- ▶ Cuando transporte la motoguadaña manualmente, sostenga el tubo de mando de un modo que permita que la motoguadaña se equilibre horizontalmente. Mantenga el accesorio de corte apuntando hacia atrás, en dirección opuesta a la que está caminando.
- ▶ Cuando transporte la motoguadaña en un vehículo, fijela y ubíquela de modo que no se tumbe, se golpee o se dañe.

### 20.2 Batería



#### ADVERTENCIA

- Para reducir el riesgo de cortocircuito, que podría generar una descarga eléctrica, un incendio o una explosión, nunca transporte la batería con objetos metálicos pequeños capaces de conducir electricidad (por ejemplo, clips para papel, clavos, monedas, llaves),  7.

Al transportar la batería:

- ▶ Asegure la batería en un contenedor contra golpes o daños. Nunca transporte la batería con objetos metálicos pequeños capaces de conducir electricidad (por ejemplo, clips de papel, clavos, monedas, llaves).
- ▶ Si transporta la batería en un vehículo, asegúrela junto con su contenedor para prevenir vuelcos, impactos y daños.

Las baterías STIHL cumplen con los requisitos establecidos en el Manual de las Naciones Unidas de Pruebas y Criterios, Parte III, Subsección 38.3.

El transporte comercial por aire, agua y tierra de celdas y baterías de iones de litio está regulado. Esta batería está clasificada como un producto UN 3480, Clase 9 y grupo de empaque II. Para transportarla, ya sea como parte de la herramienta completa o sola, es necesario cumplir con todas las normas de transporte correspondientes. Antes del transporte o traslado, consulte con la empresa de transporte por tierra o agua, o bien con la aerolínea de carga o pasajeros, para determinar si el transporte está prohibido o sujeto a restricciones o exenciones.

Por lo general, el usuario no necesita cumplir con ninguna condición adicional para poder transportar baterías STIHL por carretera hasta el sitio donde se encuentra la herramienta eléctrica. Verifique y respete cualquier norma especial que pudiera aplicarse a su situación.

Para obtener más información, visite [www.stihl-usa.com/battery-transportation-safety](http://www.stihl-usa.com/battery-transportation-safety).

### 20.3 Cargador

Para transportar correctamente el cargador:

- ▶ Desconecte el cargador del tomacorriente.
- ▶ Retire la batería del cargador.
- ▶ Enrolle el cable eléctrico y sujételo al cargador,  21.4.

- ▶ Cuando transporte el cargador en un vehículo, cerciórese de que está asegurado de manera que no puede volcar, golpearse ni sufrir daños.

## 21 Almacenamiento de la recortadora, la batería y el cargador

### 21.1 Recortadora



#### ADVERTENCIA

- Guarde la motoguadaña bajo techo, en un lugar seco y bajo llave al que no puedan acceder niños ni otras personas no autorizadas, 6.1. Nunca guarde la batería en la motoguadaña. Un almacenamiento inadecuado puede resultar en el uso de la motoguadaña por parte de personas no autorizadas y, por tanto, en daños en la motoguadaña, 6.1.

Cuando guarde la motoguadaña:

- ▶ Limpie la recortadora, 22.1.
- ▶ Asegure y coloque la recortadora de modo que se eviten vuelcos, impactos y daños.
- ▶ Guarde la recortadora bajo techo, en un lugar seco y seguro al que no puedan acceder niños ni otras personas no autorizadas.

### 21.2 Cuchillas de polímero

Se pueden guardar hasta 6 cuchillas de polímero en la recortadora.

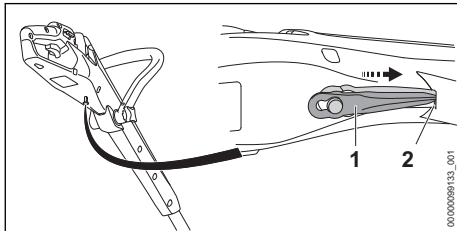

- ▶ Fije la cuchilla de polímero (1) en la parte inferior de la recortadora.
- ▶ Deslice la punta de la cuchilla de polímero hacia adelante para insertarla en el hueco (2).

### 21.3 Batería



#### ADVERTENCIA

- Para reducir el riesgo de cortocircuito, que podría generar una descarga eléctrica, un incendio o una explosión, nunca guarde la batería con objetos metálicos pequeños capaces de conducir electricidad (por ejemplo, clips para papel, clavos, monedas, llaves), 7. Si la batería está húmeda o mojada, espere a que se seque por completo antes de guardarla, 7.



#### ADVERTENCIA

- Las temperaturas extremas pueden dañar la batería y provocar que esta genere calor, se rompa, pierda líquido, se incendie o explote, lo que podría causar lesiones personales graves o fatales y daños materiales. Nunca cargue, utilice o almacene la batería fuera de los límites de temperatura ambiente especificados, 25.4.

Para almacenar correctamente la batería:

- ▶ Quite la batería de la recortadora.
- ▶ Cuando guarde la batería, mantenga una carga de 40 % a 60 % (2 LED verdes).
- ▶ Si guarda la batería en el cargador, desconecte el cargador del tomacorriente.
- ▶ Asegúrese de que la batería esté seca y guárdela bajo techo, en un lugar seco y seguro.
- ▶ Asegúrese de que queda fuera del alcance de los niños y de otras personas no autorizadas.
- ▶ Proteja la batería de la humedad y de los productos corrosivos, como las sustancias químicas utilizadas en el jardín o las sales descongelantes.
- ▶ Proteja la batería de la exposición a líquidos conductores como el agua salada.
- ▶ Para alargar al máximo la vida útil de su batería, guárdela a una temperatura ambiente de entre 50 °F y 68 °F (10 °C y 20 °C), con un nivel de carga de entre el 40 % y el 60 % (2 LED verdes iluminados).
- ▶ Las baterías de repuesto no deben permanecer inutilizadas. Use todas sus baterías, por turnos.



## INDICACIÓN

- Una batería que no se almacena correctamente puede sufrir una descarga profunda, lo que puede provocar daños permanentes. Para evitar una descarga profunda:
  - Retire la batería de la recortadora después de terminar el trabajo.
  - Para obtener la máxima duración de la batería, guárdela con una carga entre el 40 % y el 60 % (2 LEDs verdes).
  - Si guarda la batería en el cargador, desconecte el cargador del tomacorriente.
  - Para obtener la máxima duración de la batería, guárdela a una temperatura ambiente de entre 50 °F y 68 °F (10 °C y 20 °C).

## 21.4 Cargador

Para almacenar el cargador correctamente:

- ▶ Desconecte el cargador del tomacorriente.

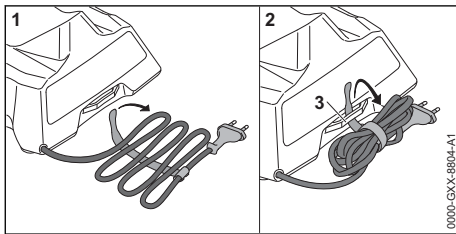

- ▶ Enrolle el cable eléctrico y sujételo al cargador.
- ▶ Guarde el cargador bajo techo, en un lugar seco y seguro.
- ▶ Asegúrese de que queda fuera del alcance de los niños y de otras personas no autorizadas.
- ▶ Nunca cuelgue el cargador por el cable eléctrico ni por el soporte del cable (3).

## 22 Limpieza

### 22.1 Limpieza de la recortadora, la batería y del cargador



#### ADVERTENCIA

- Para reducir el riesgo de lesiones provocadas por una activación accidental, quite la batería antes de realizar cualquier trabajo de limpieza,  6.1. Los usuarios de esta motoguadaña deben llevar a cabo únicamente las tareas de limpieza que se describen en este manual.

Para limpiar la motoguadaña, la batería y el cargador:

- ▶ Limpie los componentes plásticos de la motoguadaña con un paño ligeramente húmedo. No use detergentes ni disolventes. Estos productos pueden dañar los componentes de polímero.
- ▶ No utilice una hidrolavadora para limpiar la motoguadaña, ni la rocíe con agua ni con otros líquidos.
- ▶ Mantenga la carcasa y las guías de la batería libres de cuerpos extraños, y límpielas siempre que sea necesario con un cepillo blando o con un paño suave y seco.
- ▶ Mantenga los contactos eléctricos y la carcasa del cargador libres de materias extrañas. Límpielos siempre que sea necesario con un cepillo suave o con un paño suave y seco. Siempre desenchufe el cargador antes de limpiarlo.

## 23 Inspección y mantenimiento

### 23.1 Inspección y mantenimiento de la recortadora



#### ADVERTENCIA

- Para reducir el riesgo de lesiones personales causadas por una activación accidental, quite la batería antes de inspeccionar la motoguadaña o de realizar cualquier tarea de mantenimiento,  6.1. Lleve a cabo únicamente las tareas de mantenimiento que se describen en este manual. No hay reparaciones que el usuario esté autorizado a llevar a cabo. STIHL le recomienda que encargue las reparaciones a concesionarios de servicio STIHL autorizados.

Para realizar correctamente el mantenimiento de la motoguadaña:

- ▶ Si la cabeza segadora o el deflector están desgastados, reemplácelos.
- ▶ Si las etiquetas de seguridad están gastadas, dañadas o faltan, solicite al personal de su concesionario de servicio STIHL autorizado que las reemplace.

## 24 Guía de solución de problemas

### 24.1 Recortadora y batería

Siempre retire la batería antes de realizar cualquier trabajo de inspección, limpieza o mantenimiento.

Problema	LEDs de la batería	Causa	Solución
La motoguadaña no arranca cuando se enciende.		No hay contacto eléctrico entre la motoguadaña y la batería.	<ul style="list-style-type: none"> <li>▶ Retire la batería, <a href="#">15.2</a>.</li> <li>▶ Inspeccione visualmente los contactos eléctricos del compartimento de la batería y de la batería.</li> <li>▶ Vuelva a colocar la batería, <a href="#">15.1</a>.</li> </ul>
	1 LED destella en verde.	La batería tiene poca carga.	<ul style="list-style-type: none"> <li>▶ Cargue la batería, <a href="#">11</a>.</li> </ul>
	1 LED se ilumina en rojo.	La batería está demasiado caliente/demasiado fría.	<ul style="list-style-type: none"> <li>▶ Espere a que la batería se caliente o se enfríe gradualmente hasta alcanzar una temperatura ambiente de entre 50 °F y 68 °F aproximadamente (de 10 °C a 20 °C).</li> </ul>
	4 LED destellan en rojo.	La batería no funciona correctamente.	<ul style="list-style-type: none"> <li>▶ Retire la batería y colóquela de nuevo, <a href="#">15</a>.</li> <li>▶ Encienda la motoguadaña, <a href="#">16.1</a>.</li> <li>▶ Si los LED siguen destellando, no intente usar la máquina. La batería no funciona correctamente, y es necesario cambiarla.</li> </ul>
	3 LED iluminados en rojo.	La motoguadaña está demasiado caliente.	<ul style="list-style-type: none"> <li>▶ Espere a que la motoguadaña se enfríe.</li> </ul>
	3 LED destellan en rojo.	La motoguadaña no funciona correctamente.	<ul style="list-style-type: none"> <li>▶ Retire la batería y colóquela de nuevo, <a href="#">15</a>.</li> <li>▶ Encienda la motoguadaña, <a href="#">16.1</a>.</li> <li>▶ Si los LED siguen destellando, no intente usar la máquina. La motoguadaña tiene una avería y debe ser revisada en un concesionario de servicio.</li> </ul>
La motoguadaña se apaga durante el funcionamiento.	1 LED se ilumina en rojo.	La batería está demasiado caliente/demasiado fría.	<ul style="list-style-type: none"> <li>▶ Retire la batería, <a href="#">15.2</a>.</li> <li>▶ Espere a que la motoguadaña y la batería se enfríen gradualmente hasta alcanzar una temperatura ambiente de entre aproximadamente 50 °F y 68 °F (de 10 °C a 20 °C).</li> </ul>
	3 LED iluminados en rojo.	La motoguadaña está demasiado caliente.	
El tiempo de funcionamiento es demasiado corto.		La batería no está completamente cargada.	<ul style="list-style-type: none"> <li>▶ Cargue la batería, <a href="#">11</a>.</li> </ul>
		Se alcanzó o se superó la vida útil de la batería.	<ul style="list-style-type: none"> <li>▶ Lleve la batería a un concesionario de servicio STIHL autorizado para que la revisen.</li> </ul>
La cabeza segadora no se puede retirar a mano.		La cabeza segadora se ha apretado demasiado.	<ul style="list-style-type: none"> <li>▶ Bloquee la rueda del ventilador con el pasador de tope.</li> <li>▶ Retire la cabeza segadora a mano girándola en sentido contrahorario.</li> <li>▶ Retire el pasador de tope.</li> </ul>
La batería no se carga, aunque el LED del cargador está encendido en verde.	1 LED se ilumina en rojo.	La batería está demasiado caliente/demasiado fría.	<ul style="list-style-type: none"> <li>▶ Espere a que la batería se caliente o se enfríe gradualmente hasta alcanzar una temperatura ambiente de entre 50 °F y 68 °F aproximadamente (de 10 °C a 20 °C).</li> <li>▶ Utilice el cargador en interiores, en un lugar seco. Para un rendimiento óptimo, respete los rangos de temperatura ambiente recomendados, <a href="#">25.5</a>.</li> </ul>

## 24.2 Cargador

Problema	LED del cargador	Causa	Solución
La batería no se está cargando.	LED encendido en rojo.	La batería está demasiado caliente/demasiado fría.	► Espere a que la batería se caliente o se enfríe gradualmente hasta alcanzar una temperatura ambiente de entre 50 °F y 68 °F aproximadamente (de 10 °C a 20 °C).
	El LED destella en rojo.	No hay contacto eléctrico entre el cargador y la batería.	► Retire la batería y vuelva a insertarla en el cargador.
		Cargador averiado.	► No utilice el cargador. ► Solicite a un concesionario de servicio STIHL autorizado que revise el cargador.
		La batería no funciona correctamente.	► No use la batería. ► Lleve la batería a un concesionario de servicio STIHL autorizado para que la revisen.
El cargador no lleva a cabo ninguna prueba automática.	El LED no se ilumina en verde durante aproximadamente 1 segundo y luego en rojo durante 1 segundo aproximadamente.	El contacto eléctrico con el cargador se ha interrumpido brevemente.	► Retire el enchufe del tomacorriente. ► Espere 1 minuto. ► Inserte el enchufe en un tomacorriente.

## 25 Especificaciones

### 25.1 STIHL FSA 30.0

Para uso doméstico.

- Tipo de batería aprobado: gama AS de STIHL
- Peso sin batería, con accesorio de corte y deflector: 4.6 lbs. (2.1 kg)
- Largo: 46 in. a 53 in. (1160 mm a 1340 mm)

### 25.2 Batería STIHL serie AS

Tipo de cargador aprobado: STIHL series AL 1.

- Tecnología de la batería: ion de litio
- Voltaje: 10,8 V
- Capacidad nominal en Ah<sup>3</sup>: Véase la placa de características
- Energía acumulada en Wh<sup>4</sup>: Véase la placa de características
- Peso en kg: Ver placa de características

Si quiere ver una lista completa de los tiempos de carga aproximados, visite [www.stihl.com/charging-times](http://www.stihl.com/charging-times).

Para obtener una lista completa de tiempos de funcionamiento aproximados de la batería, visite [www.stihl.com/battery-life](http://www.stihl.com/battery-life).

### 25.3 STIHL AL 1

- Voltaje de alimentación: consulte la placa de características
- Corriente nominal: consulte la placa de características
- Frecuencia: consulte la chapa de identificación
- Corriente de carga: consulte la placa de características
- Potencia nominal: consulte la placa de características

<sup>3</sup>Capacidad nominal calculada de acuerdo con CEI 61960. La energía útil disponible para el operador será menor.

<sup>4</sup>En la batería figura la energía acumulada de acuerdo con los datos facilitados por el fabricante de las pilas. La energía útil disponible para el operador será menor.

– Aislamiento: consulte la placa de características

## 25.4 Límites de temperatura ambiente

### ADVERTENCIA

- Las temperaturas extremas pueden dañar la batería y provocar que esta genere calor, se rompa, pierda líquido, se incendie o explote, lo que podría causar lesiones personales graves o fatales y daños materiales. Nunca cargue, utilice o almacene la batería fuera de los límites de temperatura ambiente especificados a continuación.
  - No cargue la batería por debajo de - 4 °F (- 20 °C) ni por encima de 122 °F (50 °C).
  - No utilice la recortadora, la batería o el cargador por debajo de - 4 °F (- 20 °C) ni por encima de 122 °F (50 °C).
  - No almacene la recortadora, la batería o el cargador por debajo de - 4 °F (- 20 °C) ni por encima de 158 °F (70 °C).

## 25.5 Recomendaciones de temperatura ambiente

Para un rendimiento óptimo, respete los siguientes rangos de temperatura ambiente para la recortadora, la batería y el cargador:

- Carga: 41 °F a 104 °F (5 °C a 40 °C)
- Uso: de 14 °F a 104 °F (de - 10 °C a 40 °C)
- Almacenamiento: - 4 °F a 122 °F (- 20 °C a 50 °C)

Cargar, utilizar o almacenar la batería fuera de los rangos de temperatura ambiente recomendados puede reducir su rendimiento.

Si la batería se mojó o humedeció durante el funcionamiento, permita que se seque al menos 48 horas a temperaturas entre 59 °F (15 °C) y 122 °F (50 °C) y una humedad relativa por debajo de 70 % antes de cargarla o guardarla. Una humedad más alta puede prolongar el tiempo de secado.

## 25.6 Símbolos en la recortadora, en el cabezal de corte, la batería y el cargador

Símbolo	Significado
V	Voltio
Hz	Hercio
A	Amperio
Ah	Amperio-hora

Símbolo	Significado
W	Vatio
Wh	Vatio-hora



Mantenga presionado el botón de soldado del tubo de mando para poder ajustar la longitud.



Mantenga presionado el botón de soldado del tubo de mando para cambiar de una recortadora a una orilladora.



Velocidad máxima del accesorio de corte.



Dirección del hilo de la recortadora.



Posición final del hilo de la recortadora.



Corriente continua



Cantidad de celdas y energía acumulada de acuerdo con las especificaciones del fabricante de celdas. La cantidad de energía aprovechable será menor.



Los productos STIHL no se deben desechar junto con la basura doméstica, sino de acuerdo con las leyes y normas locales, estatales y federales y como se especifica en este manual,  28.



El sello RBRC indica que STIHL ha pagado por adelantado por el reciclaje de la batería.



Lea el manual



Usar y guardar el cargador únicamente bajo techo y en recintos secos.



Código del fabricante

## 25.7 Mejoramientos técnicos

STIHL tiene la filosofía de mejorar continuamente todos sus productos. Como resultado de ello, periódicamente se introducen cambios de

diseño y mejoras. Por lo tanto, es posible que algunos cambios, modificaciones y mejoras no se describan en este manual. Si las características de funcionamiento o la apariencia de su máquina difieren de las descritas en este manual, comuníquese con el concesionario STIHL para obtener la ayuda que requiera.

## 25.8 FCC 15 Declaración de cumplimiento

Este dispositivo cumple con la parte 15 del Reglamento de la FCC.

El funcionamiento está sujeto a las siguientes condiciones:

- Este dispositivo no debe causar interferencias nocivas.
- Este dispositivo debe aceptar cualquier interferencia que reciba, incluidas las interferencias que pudieran causar un funcionamiento no deseado.

Nota: este equipo se ha sometido a pruebas, y se ha determinado que cumple los límites de los dispositivos digitales Categoría B, según la parte 15 del Reglamento de la FCC. Estos límites están diseñados para ofrecer protección razonable contra las interferencias nocivas en una instalación residencial. Este equipo genera, utiliza y puede irradiar energía de radiofrecuencia y, si no se instala y utiliza conforme a las presentes instrucciones, podría causar interferencias nocivas para las comunicaciones por radio. No obstante, no se ofrece garantía alguna de que la interferencia no ocurrirá en una instalación concreta. Si este equipo llegara a causar interferencias perjudiciales a la recepción de radio o televisión (se puede comprobar encendiendo y apagando el equipo), se le indica al usuario que intente corregir la interferencia tomando una o más de las medidas siguientes:

- Reorientar o cambiar la ubicación de la antena de recepción.
- Aumentar la separación entre el equipo y el receptor.
- Conectar el equipo a un tomacorriente ubicado en un circuito diferente del circuito al que está conectado el receptor.
- consulte a un concesionario de servicio STIHL autorizado o a un técnico de radio/TV experto para recibir ayuda.

No cambie ni modifique este producto en modo alguno a menos que se permita específicamente en este manual, puesto que al hacerlo podría anular su autoridad para usarlo.

## 26 Combinaciones aprobadas de deflectores y accesorios de corte

### 26.1 STIHL FSA 30.0



#### ADVERTENCIA

- Para reducir el riesgo de lesiones provocadas por objetos que salen despedidos y por contacto con el accesorio de corte, nunca utilice la recortadora si no tiene instalado el deflector y el asa de lazo adecuados, 6.6.4. Asegúrese de que el deflector y el asa de lazo estén montados y ajustados correctamente en todo momento mientras trabaja. Nunca utilice cuchillas metálicas ni hilo reforzado con metal en esta recortadora, 6.6.4.

El deflector provisto con el modelo FSA 30.0 es el único deflector autorizado para utilizar con esta unidad. Si se instala correctamente, reduce el riesgo de lesiones causadas por objetos lanzados y por el contacto accidental con el accesorio de corte.

El modelo FSA 30.0 está aprobado para utilizarse solo con el siguiente cabezal de corte, que debe emplearse únicamente con los siguientes acoples de corte:

- Cabezal de corte PolyCut 3-2:
  - Cuchillas rígidas de polímero (Ø 230 mm)
  - Hilo de nilón para recortadoras: hilo redondo o hilo redondo "silencioso" con un diámetro de 0.065 in. (1.6 mm) (Ø 250 mm)
- Cabezal de corte AutoCut C 3-2 (Ø 250 mm):
  - Hilo de nilón para recortadoras: hilo redondo o hilo redondo "silencioso" con un diámetro de 0.065 in. (1.6 mm)

## 27 Piezas y equipos de repuesto

### 27.1 Piezas de repuesto originales de STIHL

STIHL recomienda el uso de piezas de repuesto originales de STIHL. Es posible identificar las piezas originales de STIHL por el número de pieza STIHL, el logotipo de **STIHL** y, en ciertos casos, el símbolo de piezas STIHL. En las piezas pequeñas el símbolo puede aparecer solo.

## 28 Eliminación

### 28.1 Eliminación de la motoguadaña y el cargador

Los productos STIHL no se deben desechar junto con la basura del hogar, sino de la manera en que se detalla en este manual.

- ▶ Lleve la motoguadaña, el cargador, los accesorios y el embalaje a un vertedero autorizado para reciclarlos y contribuir con el cuidado del medio ambiente.
- ▶ Comuníquese con un concesionario de servicio STIHL autorizado para obtener la información más actualizada sobre eliminación y reciclado.

### 28.2 Reciclado de las baterías

#### ADVERTENCIA

- Manipule las baterías descargadas/agotadas con cuidado. Aunque parezca que están descargadas, las baterías de ion de litio nunca se descargan completamente y pueden generar una corriente de cortocircuito peligrosa. Si se dañan o exponen a temperaturas extremas, pueden perder líquido, generar calor, incendiarse o explotar.
- ▶ Respete todas las leyes y normas federales, estatales y locales sobre eliminación de desechos.
- ▶ Comuníquese con un concesionario de servicio STIHL autorizado para obtener la información más actualizada acerca de la eliminación de desechos.
- ▶ Recicle las baterías agotadas rápidamente.
- ▶ Mantenga las baterías alejadas de los niños. No desarme el producto ni lo incinere.



STIHL está comprometida con el desarrollo de productos que protejan el medio ambiente. Este compromiso no termina cuando el producto sale del concesionario de servicio STIHL autorizado. STIHL se asoció con la RBRC (Corporación de Reciclaje de Baterías Recargables) para fomentar la recolección y el reciclado de baterías de ion de litio STIHL en los Estados Unidos y Canadá.

El sello de la RBRC indica que STIHL ya aportó dinero para el reciclado de la batería. El sello de la RBRC lleva impreso un número telefónico gratuito (1-800-822-8837) que le permite acceder a información sobre lugares de reciclaje de baterías y prohibiciones o restricciones respecto del reciclado de baterías en su zona. También

puede devolver las baterías a cualquier concesionario de servicio STIHL autorizado para reciclarlas gratuitamente.

## 29 Garantía limitada

### 29.1 Política de garantía limitada de STIHL Incorporated

Este producto se vende sujeto a la Política de garantía limitada de STIHL Incorporated, disponible en [www.stihlusa.com/warranty.html](http://www.stihlusa.com/warranty.html). También puede obtenerlo de un concesionario de servicio STIHL autorizado o llamando al 1-800-GO-STIHL (1-800-467-8445).



## 30 Marcas comerciales

### 30.1 Marcas comerciales registradas

STIHL®	FARM BOSS®
<b>STIHL</b> ®	iCademy®
	MAGNUM®
La combinación de colores anaranjado-gris (Registros en EE.UU. #2,821,860; #3,010,057; #3,010,058; #3,400,477; y #3,400,476)	MasterWrench Service®
AutoCut®	MotoMix®
YARD BOSS®	OILOMATIC®
STIHL ROLLOMATIC®	ROCK BOSS®
WOOD BOSS®	STIHL Cutquik®
	STIHL DUROMATIC®
	STIHL Quickstop®
	STIHL WOOD BOSS®
	TIMBERSPORTS®
	

### 30.2 Marcas comerciales por ley común

4-MIX™	HT Plus™
BioPlus™	STIHL PowerSweep™
Easy2Start™	STIHL Protech™
EasySpool™	STIHL MiniBoss™
ElastoStart™	STIHL MotoPlus 4™
Ematic™	Master Control Lever™
STIHL Precision Series™	STIHL OUTFITTERS™
FixCut™	STIHL PICCO™
Micro™	TrimCut™

Pro Mark™	STIHL M-Tronic™
Quad Power™	STIHL HomeScaper Series™
Quiet Line™	STIHL PolyCut™
STIHL Arctic™	STIHL RAPID™
STIHL Compact™	STIHL SuperCut™
STIHL Interchangeable Attachment Series™	STIHL Multi-Cut HomeScaper Series™
TapAction™	STIHL Territory™
	

Esta lista de marcas comerciales está sujeta a cambios.

Queda terminantemente prohibido todo uso de estas marcas comerciales sin el consentimiento expreso por escrito de ANDREAS STIHL AG & Co. KG, Waiblingen.

## 31 Direcciones

### 31.1 STIHL Incorporated

STIHL Incorporated  
536 Viking Drive  
P.O. Box 2015  
Virginia Beach, VA  
23452-2015

**⚠ WARNING**

Use of this trimmer can generate dust and other substances containing chemicals known to the State of California to cause cancer, birth defects or other reproductive harm.

**⚠ WARNING**

This trimmer and charger contain chemicals known to the State of California to cause cancer, birth defects or other reproductive harm.

**⚠ ADVERTENCIA**

El uso de esta motoguadaña puede generar polvo y otras sustancias que contienen productos químicos considerados por el Estado de California como causantes de cáncer, defectos de nacimiento u otra toxicidad reproductora.

**⚠ ADVERTENCIA**

Esta motoguadaña y este cargador contienen productos químicos considerados por el Estado de California como causantes de cáncer, defectos de nacimiento u otra toxicidad reproductora.



Instruction Manual  
Manual de instrucciones



0458-039-8601-A

[www.stihlusa.com](http://www.stihlusa.com)



0458-039-8601-A