

BGA 30.0

STIHL



2 - 25 Instruction Manual
25 - 51 Manual de instrucciones

! WARNING

Read Instruction Manual thoroughly before use and follow all safety precautions – improper use can cause serious or fatal injury.

! ADVERTENCIA

Antes de usar la máquina lea y siga todas las precauciones de seguridad dadas en el manual de instrucciones – el uso incorrecto puede causar lesiones graves o mortales.



Contents

1	Introduction.....	2
2	Guide to Using this Manual.....	2
3	Main Parts.....	3
4	Safety Symbols on the Products.....	3
5	General Power Tool Safety Warnings.....	4
6	IMPORTANT SAFETY INSTRUCTIONS....	6
7	Battery Safety.....	11
8	Charger Safety.....	12
9	Maintenance, Repair and Storage.....	13
10	Before Starting Work.....	13
11	Charging the Battery.....	14
12	LED Diagnostics.....	15
13	Inserting and Removing the Battery.....	16
14	Switching the Blower On and Off.....	16
15	Checking the Controls.....	17
16	During Operation.....	17
17	After Finishing Work.....	18
18	Transporting the Blower, Battery and Charger.....	18
19	Storing the Blower, Battery and Charger..	19
20	Cleaning.....	20
21	Inspection and Maintenance.....	20
22	Troubleshooting Guide.....	21
23	Specifications.....	22
24	Replacement Parts and Equipment.....	23
25	Disposal.....	24
26	Limited Warranty.....	24
27	Trademarks.....	24
28	Addresses.....	25

1 Introduction

Thank you for your purchase. The information contained in this manual will help you receive maximum performance and satisfaction from your blower and, if followed, reduce the risk of injury during its use.

SAVE THIS MANUAL!



Because a blower is a high-speed battery-powered tool, special safety precautions must be observed to reduce the risk of personal injury.



Read this instruction manual thoroughly before use and periodically thereafter. Follow all safety precautions. Careless or improper use of the blower can cause serious or fatal injury.

Do not lend or rent the blower without this instruction manual. Allow only persons who fully understand the information in this manual to operate the blower.

For further information, or if you do not understand any of the instructions in this manual,

please go to www.stihlusa.com (for Canada: www.stihl.ca) or contact your authorized STIHL servicing dealer.

2 Guide to Using this Manual

2.1 Signal Words

This manual contains safety information that requires your special attention. Such information is introduced with the following symbols and signal words:



DANGER

- Indicates a hazardous situation which, if not avoided, will result in death or serious injury.



WARNING

- Indicates a hazardous situation which, if not avoided, could result in death or serious injury.

NOTICE

- Indicates a risk of property damage, including damage to the machine or its individual components.

2.2 Symbols in Text

The following symbol is included to assist you with the use of the manual:



Refers to a designated chapter or subchapter in this instruction manual.

3 Main Parts

3.1 Blower, Battery and Charger

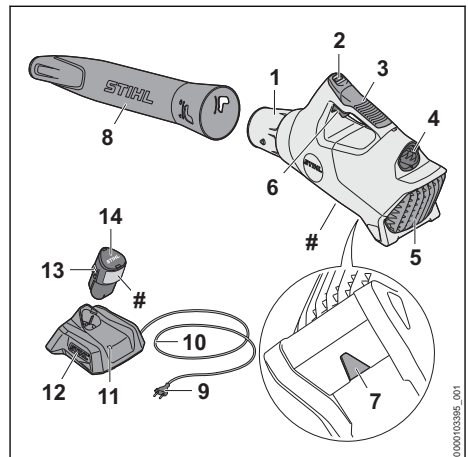

- 1 Nozzle**
Directs and concentrates the airstream.
- 2 Blower LEDs**
Indicate the blower's state of charge and display error messages regarding potential malfunctions in the power tool or its integrated battery.
- 3 Control Handle**
The blower's handle.
- 4 Battery Compartment**
Holds the battery.
- 5 Intake Screen**
Covers the air intake opening and reduces risk of contact with the blower fan.
- 6 Trigger Switch**
Switches the motor on and off.
- 7 Hanging Slot**
The built-in hanging slot allows for easy storage when not in use.
- 8 Blower Tube**
Directs the airstream.
- 9 Plug**
Connects the power supply cord to an electrical outlet.
- 10 Power Supply Cord**
Supplies the charger with electricity when plugged into an electrical outlet.
- 11 Charger**
Charges the battery.
- 12 Charger LED**
Indicates the operating status of the charger.
- 13 Locking Lever**
Secures the battery in the battery compartment.
- 14 Battery**
Supplies electrical power to the motor.
- # Rating Plate**
Contains electrical information and the product's serial number.

4 Safety Symbols on the Products

4.1 Blower

The following safety symbols are found on the blower:



To reduce the risk of injury, follow the specified safety precautions.



Read and follow all safety precautions in the instruction manual. Improper use can lead to serious or fatal personal injury or property damage.



To reduce the risk of eye injury, always wear proper eye protection, [EN 6.4](#).



To reduce the risk of personal injury from blown objects, never direct the air flow toward bystanders or pets, [EN 6.6.4](#).



To reduce the risk of personal injury, keep hair and loose-fitting clothing away from the air intake, [EN 6.4](#).



To reduce the risk of personal injury from high velocity air flow and blown objects, keep bystanders at least 50 ft. (15 m) away, [EN 6.6.4](#).



To reduce the risk of electric shock, do not expose the blower to rain, water or excessive moisture. Store it indoors. If it is exposed to rain or very damp conditions, take it to your authorized STIHL servicing dealer before further operation, [EN 6.5](#).



To reduce the risk of injury or property damage from unintended activation, remove the battery any time the blower is not in use, [EN 16.2](#)

4.2 Battery

The following safety symbols are found on the battery:



To reduce the risk of injury, follow the specified safety precautions.





Read and follow all safety precautions in the instruction manual. Improper use can lead to serious or fatal personal injury or property damage.



To reduce the risk of personal injury or property damage from fire, explosion or burns, including chemical burns, do not disassemble, crush, drop, damage or heat the battery above 212 °F



(100 °C). Never expose it to fire or incinerate,  7.

To reduce the risk of personal injury or property damage from a short circuit, fire or explosion, keep dry. Never immerse in water or other liquids,  7.

4.3 Charger

The following safety symbols are found on the charger:



To reduce the risk of injury, follow the specified safety precautions.



Read and follow all safety precautions in the instruction manual. Improper use can lead to serious or fatal personal injury or property damage.



To reduce the risk of personal injury or property damage from fire or electric shock, keep the charger dry. Protect it from rain, water, liquids and damp conditions. For indoor use only,  8.

5 General Power Tool Safety Warnings

5.1 Introduction

This chapter contains the prescribed general safety warnings and instructions for handheld, motor-operated electric power tools. Additional important warnings and instructions are provided in subsequent chapters of this manual.

WARNING

- **Read all safety warnings, instructions, illustrations and specifications provided with this power tool.** Failure to follow all instructions listed below may result in electric shock, fire and/or serious injury.
- **Save all warnings and instructions for future reference.**

The term "power tool" in the warnings refers to your mains-operated (corded) power tool or battery-operated (cordless) power tool.

5.2 Work Area Safety

- a) **Keep work area clean and well lit.** Cluttered or dark areas invite accidents.
- b) **Do not operate power tools in explosive atmospheres, such as in the presence of**

flammable liquids, gases or dust. Power tools create sparks which may ignite the dust or fumes.

- c) **Keep children and bystanders away while operating a power tool.** Distractions can cause you to lose control.

5.3 Electrical Safety

- a) **Power tool plugs must match the outlet. Never modify the plug in any way. Do not use any adapter plugs with earthed (grounded) power tools.** Unmodified plugs and matching outlets will reduce the risk of electric shock.
- b) **Avoid body contact with earthed or grounded surfaces, such as pipes, radiators, ranges and refrigerators.** There is an increased risk of electric shock if your body is earthed or grounded.
- c) **Do not expose power tools to rain or wet conditions.** Water entering a power tool will increase the risk of electric shock.
- d) **Do not abuse the cord. Never use the cord for carrying, pulling or unplugging the power tool. Keep cord away from heat, oil, sharp edges or moving parts.** Damaged or entangled cords increase the risk of electric shock.
- e) **When operating a power tool outdoors, use an extension cord suitable for outdoor use.** Use of a cord suitable for outdoor use reduces the risk of electric shock.
- f) **If operating a power tool in a damp location is unavoidable, use a residual current device (RCD) or ground fault circuit interruptor (GFCI) protected supply.** Use of an RCD or GFCI reduces the risk of electric shock.

5.4 Personal Safety

- a) **Stay alert, watch what you are doing and use common sense when operating a power tool. Do not use a power tool while you are tired or under the influence of drugs, alcohol or medication.** A moment of inattention while operating power tools may result in serious personal injury.
- b) **Use personal protective equipment. Always wear eye protection.** Protective equipment such as dust mask, non-skid safety shoes, hard hat, or hearing protection used for appropriate conditions will reduce personal injuries.
- c) **Prevent unintentional starting. Ensure the switch is in the off-position before connecting**

- to power source and/or battery pack, picking up or carrying the tool.** Carrying power tools with your finger on the switch or energizing power tools that have the switch on invites accidents.
- d) **Remove any adjusting key or wrench before turning the power tool on.** A wrench or a key left attached to a rotating part of the power tool may result in personal injury.
 - e) **Do not overreach. Keep proper footing and balance at all times.** This enables better control of the power tool in unexpected situations.
 - f) **Dress properly. Do not wear loose clothing or jewellery. Keep your hair and clothing away from moving parts.** Loose clothes, jewellery or long hair can be caught in moving parts.
 - g) **If devices are provided for the connection of dust extraction and collection facilities, ensure these are connected and properly used.** Use of dust collection can reduce dust-related hazards.
 - h) **Do not let familiarity gained from frequent use of tools allow you to become complacent and ignore tool safety principles.** A careless action can cause severe injury within a fraction of a second.

5.5 Power Tool Use and Care

- a) **Do not force the power tool. Use the correct power tool for your application.** The correct power tool will do the job better and safer at the rate for which it was designed.
- b) **Do not use the power tool if the switch does not turn it on and off.** Any power tool that cannot be controlled with the switch is dangerous and must be repaired.
- c) **Disconnect the plug from the power source and/or remove the battery pack, if detachable, from the power tool before making any adjustments, changing accessories, or storing power tools.** Such preventive safety measures reduce the risk of starting the power tool accidentally.
- d) **Store idle power tools out of the reach of children and do not allow persons unfamiliar with the power tool or these instructions to operate the power tool.** Power tools are dangerous in the hands of untrained users.
- e) **Maintain power tools and accessories.** Check for misalignment or binding of moving parts, breakage of parts and any other condition that may affect the power tool's opera-

tion. If damaged, have the power tool repaired before use. Many accidents are caused by poorly maintained power tools.

- f) **Keep cutting tools sharp and clean.** Properly maintained cutting tools with sharp cutting edges are less likely to bind and are easier to control.
- g) **Use the power tool, accessories and tool bits etc. in accordance with these instructions, taking into account the working conditions and the work to be performed.** Use of the power tool for operations different from those intended could result in a hazardous situation.
- h) **Keep handles and grasping surfaces dry, clean and free from oil and grease.** Slippery handles and grasping surfaces do not allow for safe handling and control of the tool in unexpected situations.

5.6 Battery Tool Use and Care

- a) **Recharge only with the charger specified by the manufacturer.** A charger that is suitable for one type of battery pack may create a risk of fire when used with another battery pack.
- b) **Use power tools only with specifically designated battery packs.** Use of any other battery packs may create a risk of injury and fire.
- c) **When battery pack is not in use, keep it away from other metal objects, like paper clips, coins, keys, nails, screws or other small metal objects that can make a connection from one terminal to another.** Shorting the battery terminals together may cause burns or a fire.
- d) **Under abusive conditions, liquid may be ejected from the battery; avoid contact. If contact accidentally occurs, flush with water. If liquid contacts eyes, additionally seek medical help.** Liquid ejected from the battery may cause irritation or burns.
- e) **Do not use a battery pack or tool that is damaged or modified.** Damaged or modified batteries may exhibit unpredictable behaviour resulting in fire/explosion or risk of injury.
- f) **Do not expose a battery pack or tool to fire or excessive temperature.** Exposure to fire or temperatures above 130 °C / 265 °F may cause explosion.
- g) **Follow all charging instructions and do not charge the battery pack or tool outside the temperature range specified in the instructions.** Charging improperly or at tempera-

tures outside the specified range may damage the battery and increase the risk of fire.

5.7 Service

- a) **Have your power tool serviced by a qualified repair person using only identical replacement parts.** This will ensure that the safety of the power tool is maintained.
- b) **Never service damaged battery packs.** Service of battery packs should only be performed by the manufacturer or authorized service provider.

5.8 Blower Safety Warnings

- a) **Do not use the blower in bad weather conditions, especially when there is a risk of lightning.** This increases the risk of being struck by lightning.
- b) **Wear eye protection and ear protection.** Adequate protective equipment will reduce the risk of personal injury.
- c) **While operating the blower, always wear non-slip and protective footwear. Do not operate the machine when barefoot or wearing open sandals.** This reduces the risk of injury to the feet.
- d) **Do not wear loose fitting clothing or articles such as scarves, strings, chains, ties, etc., that could get drawn into the air inlets. Tie back or cover long hair to make sure it does not get drawn into the air inlets.** If any of these items are drawn into the air inlets, it can increase the risk of personal injury.
- e) **Keep bystanders away while operating the blower.** Thrown debris can increase the risk of personal injury.
- f) **Never point the blower nozzle in the direction of people or pets or in the direction of windows. Use extra caution when blowing debris near solid objects, such as trees, automobiles and walls that can cause debris to ricochet.** Thrown objects can damage property and increase the risk of personal injury.
- g) **Do not use the blower to blow anything that is burning or smoking, such as cigarettes, matches or hot ashes.** These ignition sources may increase the risk of fire.
- h) **Do not touch the fan while still in motion. Turn off the blower and wait until the fan stops before removing any part that may give access to the fan.** This reduces the risk of injury from moving parts.

- i) **When clearing jammed material or servicing the blower, make sure the power switch is off.** Unexpected starting of the blower while clearing jammed material or servicing may result in serious personal injury.

6 IMPORTANT SAFETY INSTRUCTIONS

6.1 Introduction

When using an electric blower, basic precautions should always be followed, including the following:

READ ALL INSTRUCTIONS BEFORE USING THE BLOWER!

SAVE THESE INSTRUCTIONS

⚠ WARNING

- To reduce the risk of fire, explosion, electric shock or other personal injury, read and follow the important safety instructions in this chapter. Additional important warnings and instructions are provided in subsequent chapters of this manual.

6.2 Intended Use

⚠ WARNING

- This blower is designed for blowing leaves, grass, and similar lightweight material from yards, gardens, sidewalks, driveways, decks, patios and comparable surfaces in the manner and in the conditions described in this manual. Use of the blower for operations different than intended could result in serious injury or death.
 - Blow leaves, grass, and similar lightweight material only.
- Improper use could result in personal injury or property damage, including damage to the blower.
 - Use the blower, battery and charger only as described in this manual.
 - Never attempt to modify or override the blower's controls or safety devices in any way.
 - Never use a blower that has been modified or altered from its original design.
- The STIHL AS series battery is designed for use only with compatible STIHL power tools.
- The STIHL AL 1 series charger is designed for charging STIHL AS series batteries only.

6.3 Operator

▲ WARNING

- Working with the blower can be strenuous. The operator must be in good physical condition and mental health. To reduce the risk of personal injury:
 - Check with your doctor before using the blower if you have any health condition that may be aggravated by strenuous work.
 - Do not operate the blower while under the influence of any substance (drug, alcohol or medication, etc.) that might impair vision, balance, dexterity or judgment.
 - Be alert. Do not operate the blower when you are tired. Take a break if you become tired.
 - Do not permit minors to use the blower.
- According to STIHL's current knowledge, the electric motor of this blower should not interfere with a pacemaker.
 - However, persons with a pacemaker or other implanted medical device should consult their physician and device manufacturer before operating this blower.

6.4 Personal Protective Equipment

▲ WARNING

- To reduce the risk of personal injury:
 - Always wear proper clothing and protective apparel, including proper eye protection.
- Loss of control and severe injuries may result if hair, clothing or apparel are drawn into the air intake or otherwise become entangled in the components of the blower. To reduce the risk of severe personal injury:



- Wear sturdy and snug-fitting clothing that also allows complete freedom of movement.
- Wear overalls or long pants made of heavy material to help protect your legs. Do not wear shorts.

– Wear a long-sleeve shirt or jacket.



- Avoid loose-fitting jackets, scarves, neckties, flared or cuffed pants, jewelry and any other apparel that could be drawn into the air intake.
- Secure hair above shoulder level before starting work.

- To reduce the risk of eye injury:



- Always wear goggles or close-fitting protective glasses with adequate side protection that are impact-rated and marked as complying with ANSI Z87 "+".

- Good footing is very important. To help maintain a secure footing and reduce the risk of injury while working:



- Wear substantial footwear with non-slip soles. Do not wear sandals, flip-flops, open-toed or similar footwear.

- To help reduce the risk of personal injury caused by loss of control during operation:



- STIHL recommends wearing heavy-duty non-slip work gloves made of leather or another wear-resistant material when handling the blower.

6.5 Blower

▲ WARNING

- To reduce the risk of electric shock:



- Do not expose the blower to rain, water or excessive moisture.
- Never immerse the blower in water or other liquids.
- Store the blower indoors.

- This battery-powered blower is intended only for light-duty garden and landscape maintenance around the home. Use for other purposes may increase the risk of personal injury and property damage.

– Read and follow the operating instructions in this manual for approved applications,  16.

- To reduce the risk of personal injury to the operator and bystanders:



- Always release the trigger switch and remove the battery before assembling, transporting, adjusting, inspecting, cleaning, servicing, maintaining or storing the blower, and any other time it is not in use.

- Although certain unauthorized attachments may fit STIHL blowers, their use may be extremely dangerous. Only attachments supplied by STIHL or expressly approved by STIHL for use with this specific model are recommended.

- Use only attachments supplied or expressly approved by STIHL.
- Never modify this blower in any way.
- Never attempt to modify or override the blower's controls or safety devices in any way.
- Never use a blower that has been modified or altered from its original design.
- Do not put any object into the openings of the blower.
- Do not use the blower with any openings blocked.
- Keep the blower free of dust, lint, hair and anything that might reduce air flow.
- If the blower is dropped or subjected to similar heavy impacts:
 - Check that it is undamaged, in good condition and functioning properly before continuing work.
 - Check that the controls and safety devices are working properly.
 - Check the LEDs for error messages,  12.1.
 - Check that the battery has not been damaged. Never use or charge a malfunctioning, damaged, cracked, leaking or deformed battery.
 - Never work with a damaged or malfunctioning blower or battery. In case of doubt, have the blower and battery checked by your authorized STIHL servicing dealer.
- If the blower or battery is damaged, not working properly, has been left outdoors and exposed to rain or damp conditions, or dropped into water or other liquid, its components may no longer function properly and safety devices may be inoperative. To reduce the risk of personal injury and property damage:
 - Take the blower and battery to your authorized STIHL servicing dealer to be checked before further operation.
- Genuine STIHL replacement parts are specifically designed to match your blower and meet safety and performance requirements. Use of parts that are not authorized or approved by STIHL may cause serious or fatal injury or property damage.
 - STIHL recommends that only identical replacement parts be used.

6.6 Using the Blower

6.6.1 Before Operation

WARNING

- Misuse or unauthorized use may result in personal injury and property damage.
 - Use the blower only as described in this instruction manual.
- Using a blower that is modified, damaged, improperly adjusted or maintained, or not completely and securely assembled can increase the risk of serious personal injury.
 - Never operate a blower that is modified, damaged, improperly maintained or not completely and securely assembled.
 - Always check your blower for proper condition and operation before starting work, particularly the trigger switch.
 - Ensure that the trigger switch moves freely and springs back into place when released.
 - Never attempt to modify or override the controls or safety devices in any way.
 - If your blower or any part is damaged or does not function properly, take it to your authorized STIHL servicing dealer. Do not use the blower until the problem has been corrected.
- Before inserting the battery:
 - Check the electrical contacts in the battery compartment for corrosion or other foreign matter and keep clean and dry.
 - Never insert or use a malfunctioning, damaged, cracked, leaking or deformed battery.
 - Read and follow the instructions on switching on the blower,  14.1.
- To help reduce the risk of serious personal injury from unintentional starting:
 - Be sure the trigger switch is in the off position before inserting the battery.
 - Never carry the blower with your finger on the trigger switch.
 - Release the trigger switch before removing the battery.
 - Remove the battery before assembling, transporting, adjusting, inspecting, cleaning, servicing, maintaining or storing the blower, and any other time it is not in use.
 - Never leave the blower unattended when the battery is inserted.
 - Never store the battery in the blower.



6.6.2 Holding and Controlling the Blower

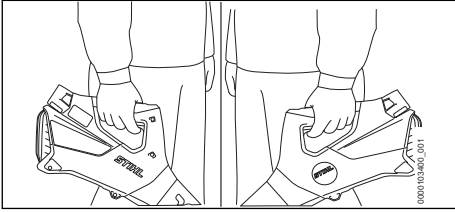

▲ WARNING

- To maintain a firm grip and properly control your blower:
 - Keep the handle clean and dry at all times. Keep it free of moisture, pitch, oil, grease and resin.
- To reduce the risk of serious or fatal injuries to the operator or bystanders from loss of control:
 - Always hold the blower firmly with one hand when you are working.
 - Wrap your fingers tightly around the handle, keeping the handle cradled between your thumb and forefinger (see illustration).
- To reduce the risk of serious or fatal injuries to the operator or bystanders from loss of control, keep proper footing and balance at all times:
 - Never work on a ladder, roof, in a tree or while standing on any other insecure support.
 - Take special care in overgrown or wet terrain and always watch for hidden obstacles such as tree stumps, roots, rocks, holes and ditches to avoid stumbling.
 - Be extremely cautious when working on slopes or uneven ground.
 - Use extra care when working on stairs.
 - For better footing, always clear away fallen branches, scrub, cuttings and other material, objects or vegetation that can increase the danger of slipping, tripping or falling.
 - Never operate the blower above shoulder height.
 - Do not overreach. Keep proper footing and balance at all times.
- Postpone the work if the weather is windy, foggy, rainy or inclement.
- Your blower is a one-person machine.
 - Bystanders, especially children, and animals should not be allowed in the area where it is in use.
 - Switch off the blower immediately if you are approached.
- To reduce the risk of injury to bystanders and unauthorized users:
 - Never leave the blower unattended when the battery is inserted.
 - Switch off the blower and remove the battery during work breaks and any other time the blower is not in use.
- Operating the blower in certain dry, dusty conditions may cause static electricity to build up in the blower tube, nozzle and housing. This static electricity may discharge suddenly with a spark. To reduce the risk of personal injury following static discharge:
 - Never operate the blower in a location where combustible gases, liquids, vapors, dusts or other combustible materials and substances are present.
- Sparks generated from operation of the blower may be capable of igniting combustible gases, liquids, vapors, dusts or other combustible materials and substances. To reduce the risk of fire and explosion:
 - Never operate the blower in a location where combustible gases, liquids, vapors, dusts or other combustible materials and substances are present.
 - Read and follow recommendations issued by government authorities (e.g., OSHA) for identifying and avoiding the hazards of combustible gases, liquids, vapors, dusts or other combustible materials and substances.
- Use of this blower can generate dust and other substances containing chemicals known to cause respiratory problems, cancer, birth defects and other reproductive harm.
 - Consult governmental agencies such as EPA, OSHA, CARB and NIOSH and other authoritative sources on hazardous materials if you are unfamiliar with the risks associated with the particular substances with which you are working.
- Inhalation of certain dusts, especially organic dusts such as mold or pollen, can cause susceptible persons to have an allergic or asthmatic reaction. Substantial or repeated inhalation of dust or other airborne contaminants,

6.6.3 Working Conditions

▲ WARNING

- Operate your blower only under good visibility during favorable daylight conditions.

especially those with a smaller particle size, may cause respiratory or other illnesses.

- Control dust at the source where possible.
- To the extent possible, operate the blower so that the wind or operating process directs any dust, mist or other particulate matter raised by the blower away from the operator.
- When respirable dust or other particulate matter cannot be kept at or near background levels, always wear a respirator that is approved by NIOSH and rated for worksite-specific conditions. Follow the recommendations of governmental authorities (e.g., OSHA/NIOSH) and occupational and trade associations.
- If the surrounding ground is coated with a chemical substance, such as pesticide or herbicide:
 - Read and follow the instructions and warnings that accompanied the substance coating the vegetation or surrounding ground.

6.6.4 Operating Instructions

▲ WARNING

- In the event of an emergency:
 - Switch off the motor immediately and remove the battery.
- The blower fan between the air intake and output opening rotates whenever the motor is running. To reduce the risk of injury from contact with the blower fan:
 - Never operate the blower with a missing, cracked or worn intake screen or housing.
 - Never operate the blower without a properly mounted blower tube and nozzle.
 - Keep hair, loose clothing, fingers and all parts of the body away from openings and moving parts of the blower.
- The air flow from the blower can propel small objects at high speed. To reduce the risk of eye or other serious personal injuries to bystanders from blown objects:



- Keep bystanders and pets at least 50 ft. (15 m) away when the blower is running.



- Never direct the air flow toward bystanders or pets.

- Do not allow the blower to be used as a toy.

- Switch off the blower immediately if you are approached.

- A missing, cracked or worn intake screen or housing may result in an increased risk of injury from thrown objects.
 - Never operate a blower that has a missing, cracked or worn intake screen or housing.
- Inserting any foreign object into the air intake or nozzle may result in property damage, including damage to the blower itself, and serious injury to the operator or bystanders as a result of the object or broken parts being blown at high speed.
 - Never insert any objects into the nozzle or air intake of the blower.
 - Immediately switch off the blower if it starts to vibrate abnormally.
- Using the blower to spread herbicides, pesticides, fertilizers or other chemical substances can be dangerous and may cause serious or fatal injury to persons and damage to the environment.
 - Never use the blower to disperse or spread chemicals of any kind.

7 Battery Safety

7.1 Warnings and Instructions

▲ WARNING

- Use of unauthorized batteries can damage the power tool and result in fire, explosion and personal injury and property damage.
 - Use only genuine STIHL AS series batteries.
- Use of STIHL AS series batteries for any purpose other than powering STIHL power tools could be extremely dangerous.
 - Use STIHL AS series batteries only to power compatible STIHL power tools.
- Use of unauthorized chargers can damage the battery and result in fire, explosion and personal injury and property damage.
 - Use only a genuine STIHL AL 1 series charger to charge STIHL AS series batteries.
- The battery contains safety features and devices which, if damaged, may allow the battery to generate heat, rupture, leak, ignite or explode.
 - Never heat the battery above 212 °F (100 °C).
 - Never incinerate or place the battery on or near fires, stoves or other high-temperature locations.



- Never use or charge a malfunctioning, damaged, cracked, leaking or deformed battery.
- Never open, disassemble, crush, drop, subject to heavy impact or otherwise damage the battery.
- Never expose the battery to microwaves or high pressures.
- Never insert objects into the battery's cooling slots.
- Extreme temperatures may cause the battery to generate heat, rupture, leak, ignite or explode, resulting in severe or fatal personal injury and property damage.
 - Never charge, use or store the battery outside the specified ambient temperature limits,  23.4.
- To reduce the risk of personal injury and property damage in the event the battery emits smoke, has an unusual smell or feels unusually hot while using, charging or storing:
 - Immediately discontinue using or charging the battery. Contact the authorities in the event of fire or explosion.
- To reduce the risk of a short circuit, which could lead to electric shock, fire and explosion:
 - Never immerse the battery in water or other liquids.



- Never bridge the battery terminals with wires or other metallic objects.
- Keep a battery that is not in use away from small metal objects capable of conducting electricity (e.g., paper clips, nails, coins, keys).
- Store the battery indoors in a dry room.
- Never store the battery in damp or corrosive environments or in conditions that could lead to corrosion of its metal components.
- Never store the battery in the blower.
- When storing the battery, maintain a charge of 40 % to 60 % (2 green LEDs).
- If storing the battery in the charger, disconnect the charger from the outlet.
- Protect the battery from exposure to corrosive agents such as garden chemicals and de-icing salts.
- Protect the battery from exposure to conductive liquids such as salt water.
- Do not attempt to repair, open or disassemble the battery. There are no user-serviceable parts inside.

- Leaking battery fluid is potentially harmful and can cause skin and eye irritation, chemical burns and other serious personal injury.
 - Avoid contact with skin and eyes.
 - Use an inert absorbent such as sand on spilled battery fluid.
 - In the event of accidental contact, immediately rinse the contact area thoroughly with mild soap and water.
 - If fluid gets into your eye(s): Do not rub. Rinse water over the open eye(s) for at least 15 minutes and seek medical attention.
- A battery fire can be dangerous. To reduce the risk of severe personal injury and property damage in the event of fire:
 - Evacuate the area. Fire can spread rapidly. Stay clear of any vapors generated and maintain a safe distance.
 - Contact the fire department.
 - Although water can be used to put out a battery fire, use of a multi-purpose dry chemical fire extinguisher is preferable.
 - Consult the fire department regarding proper disposal of a burned battery.
- Dropping the battery could result in personal injury or property damage. To prevent the battery from falling during removal:
 - Use care when ejecting the battery.

8 Charger Safety

8.1 Warnings and Instructions

WARNING

- To reduce the risk of fire, electric shock and other personal injury or property damage:
 - Read and follow all cautionary markings on the charger, battery and blower and all instructions in this manual before using the charger.
 - Charge only genuine STIHL AS series batteries. Other batteries may burst, catch fire or explode, resulting in personal injury and property damage.



- For indoor use only.
- Keep the charger dry. Protect it from rain, water, liquids and damp conditions. Never insert a wet battery or use a wet charger.
- Do not handle the charger, including power supply cord and plug, with wet hands.
- Never use a damaged charger.
- Never charge malfunctioning, damaged, cracked, leaking or deformed batteries.

- When storing the battery, maintain a charge of 40 % to 60 %.
- If storing the battery in the charger, disconnect the charger from the outlet.
- Operate the charger only indoors, in dry rooms.
- Operate the charger only within the specified ambient temperature limits,  23.4.
- Keep the charger out of the reach of children.
- Always plug the charger into a properly installed electrical outlet matching the voltage and electrical frequency stated on the charger.
- If too many devices are connected to a power strip, electrical components can be overloaded during charging, leading to overheating and fire. If using a power strip, never exceed its total capacity.
- Do not operate a charger that has received a sharp or heavy blow, has been dropped or is otherwise damaged in any way.
- Do not attempt to repair, open or disassemble the charger. There are no user-serviceable parts inside.
- To reduce the risk of electric shock or fire from a short circuit:
 - Make sure the battery and charger are completely dry before starting the charging process.
 - Never bridge the contacts of the charger with wires or other metallic objects.
 - Do not insert any objects into the charger's cooling slots.
- The charger heats up during the charging process. To reduce the risk of fire:
 - Do not operate on a combustible surface (e.g., paper, cardboard, textiles) or in a combustible environment.
 - Allow the charger to cool down normally. Do not cover it.
- Chargers can produce sparks which may ignite combustible gases, liquids, vapors, dusts or other combustible materials. To reduce the risk of fire and explosion:
 - Do not operate in a location where combustible gases, liquids, vapors, dusts or other combustible materials are present.
- Using a damaged power supply cord or plug may result in fire, electric shock and other personal injury or property damage. To reduce these risks:



- Check the charger's power supply cord and plug regularly for damage. If damaged, immediately disconnect the plug from the electrical outlet.
- Have a damaged power supply cord replaced by an authorized STIHL servicing dealer.
- Unplug the power supply cord from the outlet when the charger is not in use.
- Never jerk the power supply cord to disconnect it from the electrical outlet. To unplug, grasp the plug, not the power supply cord.
- Do not use the power supply cord for carrying or hanging up the charger.
- Make sure the power supply cord is located or marked so that it will not be stepped on, tripped over, come in contact with sharp objects or moving parts, or otherwise be subjected to damage or stress.
- An extension cord should not be used unless absolutely necessary. Overloading an extension cord can result in overheating and fire. If an extension cord must be used:
 - Use only a properly wired 16 gauge (AWG 16) or heavier gauge extension cord and the cord length should not exceed 75 ft.
 - Never use an extension cord with a wattage rating lower than the wattage on your charger's rating plate.
 - Never use an extension cord if the blades on its plug are different from the blades on the charger plug in number, size or shape.
 - Do not link (chain) extension cords.
- In case of fire, or if the charger or the battery it is charging emits smoke, has an unusual smell, feels hot or appears abnormal in any other way:
 - Immediately disconnect the charger from the outlet. Contact the authorities in the event of fire or explosion.
- To reduce the risk of electric shock and other personal injury or property damage when mounting the charger:
 - Ensure that no electrical cables, pipes or other service lines run behind the wall where the charger is to be mounted.
 - Mount the charger only as described in this manual.
 - Remove the battery before mounting the charger.

9 Maintenance, Repair and Storage

9.1 Warnings and Instructions

▲ WARNING

- To reduce the risk of fire, electric shock or other personal injury and property damage:
 - Strictly follow the cleaning and maintenance instructions in the appropriate sections of this instruction manual.
 - STIHL recommends that all repair work be performed by authorized STIHL servicing dealers.

- Unintentional starting may result in personal injury or property damage.



- Remove the battery before inspecting the blower or carrying out any cleaning, maintenance or repair work, before storing, and any other time the blower is not in use.

- Use of parts that are not authorized or approved by STIHL may cause serious or fatal injury or property damage.
 - STIHL recommends that only identical STIHL replacement parts be used for repair or maintenance.
- To reduce the risk of electric shock:
 - Unplug the charger from the electrical outlet before inspecting or cleaning the charger.
 - Regularly check the charger and ensure that the insulation of the power supply cord and plug are in good condition and show no signs of aging (brittleness), wear or damage.
 - Have a damaged power supply cord replaced by an authorized STIHL servicing dealer.
- To reduce the risk of short circuit and fire:
 - Keep the battery guides free of foreign matter. Clean as necessary with a dry cloth or soft, dry brush.
- Improper storage can result in unauthorized use, damage to the blower, battery and charger and an increased risk of fire, electric shock and other personal injury or property damage.
 - Remove the battery from the blower before storing.
 - Never store the blower with the battery inserted.
 - When storing the battery, maintain a charge of 40 % to 60 % (2 green LEDs).

- If storing the battery in the charger, disconnect the charger from the outlet.
- Store the blower, battery and charger indoors in a dry, secure place that cannot be accessed by children or other unauthorized users.
- Never store the battery in the blower or in a container with small metal objects capable of conducting electricity (e.g., paper clips, nails, coins, keys).

10 Before Starting Work

10.1 Preparing the Blower for Operation

Before starting work:

- ▶ Fully charge the battery, 11.
- ▶ Check the controls for proper function and condition, 15.1.

11 Charging the Battery

11.1 Setting up the Charger

▲ WARNING

- Read and follow the safety precautions on the battery and charger and the warnings and instructions in this manual, 6. To reduce the risk of short circuit, which could lead to electric shock, fire and explosion, make sure the charger and its components are dry and not damaged; operate the charger indoors at an appropriate ambient temperature, 6.

▲ WARNING

- A typical household electrical circuit is between 15 and 20 amps. A single STIHL AL 1 charger draws approximately 0.5 amps. To reduce the risk of fire from overloading an electrical circuit:
 - Ensure the electrical system is rated to withstand the expected electrical draw before charging your battery.
 - Charge multiple batteries one at a time or on separate circuits, unless you know your circuit can handle the total expected draw from multiple chargers.

! WARNING

- Since the battery and charger heat up during the charging process, do not operate the charger on a combustible surface or in a location where combustible gases, liquids, vapors, dusts or other materials are present,  6.

To set up the charger:

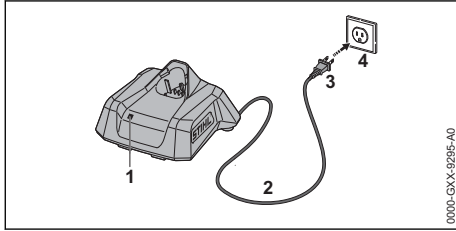



- Insert the plug (3) into a properly installed electrical outlet (4) matching the voltage and electrical frequency stated on the charger's rating plate.

The charger runs a self-test immediately after it is plugged in. The LED (1) will glow green for about 1 second, then it will glow red briefly before going out. Once the LED goes out, the self-test is complete and the charger is ready to charge the battery.

- Position the power supply cord (2) so that it will not be stepped on, tripped over, come in contact with sharp objects or moving parts or otherwise be subjected to damage or stress.

11.2 Charging

! WARNING

- STIHL batteries contain safety features and devices which, if damaged, may allow the battery to generate heat, rupture, leak, ignite or explode. Never charge a malfunctioning, damaged, cracked, leaking or deformed battery or use a charger that has been damaged,  6. Make sure the charger and the battery to be charged are both completely dry before charging,  8.1. Follow all product-specific warnings and instructions accompanying your battery.

To charge the battery:

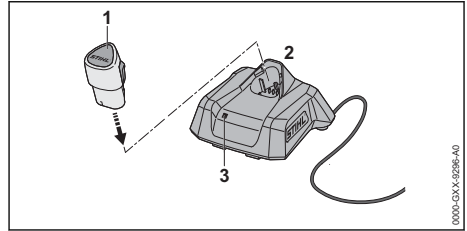

- Push the battery (1) into the charger (2) until it stops.
The LED on the charger (3) glows or flashes green when the battery is charging.
When the LED on the charger goes out, the charging process is complete and the charger will shut itself off. The battery can be removed from the charger.
- Disconnect the power supply cord from the electrical outlet when the charger is not in use for extended periods of time.

A battery is not fully charged when it ships from the factory. STIHL recommends that you fully charge the battery before using it the first time.

Operate the charger indoors in a dry room. For optimum performance, observe the recommended ambient temperature ranges,  23.4.

The battery heats up during operation. If a hot battery is inserted into the charger, it may be necessary for it to cool down before charging starts. The charging process begins only after the battery has cooled down sufficiently.

Charging time depends on a number of factors, including battery condition and the ambient temperature. For a complete list of approximate charging times, see www.stihl.com/charging-times.

11.3 Mounting the Charger on a Wall

Before mounting, ensure that no electrical cables, pipes or other service lines run in the wall behind the charger.

To mount the wall charger:

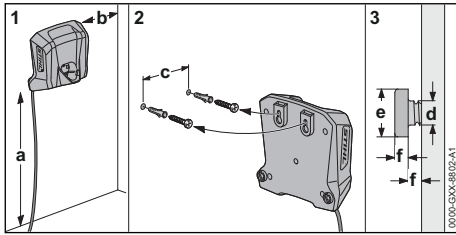

- ▶ Mount the charger indoors in a dry room near an electrical outlet.
- ▶ Sink the screws into a wall stud. Use appropriate screw-in wall anchors or other similar mounting devices if an appropriate wall stud is not available.
- ▶ Align the charger as shown above. Mount to a wall with the following dimensions:
 - a = minimum 18 in. (450 mm)
 - b = minimum 3.9 in. (100 mm)
 - c = 2.1 in. (54 mm)
 - d = 0.2 in. (4.5 mm)
 - e = 0.4 in. (9 mm)
 - f = 0.1 in. (2.5 mm)

12 LED Diagnostics

12.1 LEDs on the Blower

12.1.1 Bower Status

The LEDs on the blower show the status of the power tool.

If the right LED glows red continuously: the blower is too hot. Allow the blower to cool down.

If the right LED flashes red when you activate the trigger switch: the blower has an electrical malfunction. Do not operate the blower. Have it checked by an authorized STIHL servicing dealer before use or storage.

For troubleshooting information, see 22.1.

12.1.2 Battery Status

The same LEDs on the blower also indicate the status of the battery.

These LEDs can glow or flash green or red.

If the right LED glows red continuously: the battery is either too hot or too cold. Allow the battery to warm up or cool down gradually at an ambient temperature of about 50 °F to 68 °F (10 °C to 20 °C).

If the right LED flashes red: the battery has a malfunction and must be replaced. Do not attempt to charge, use or store the battery.

12.1.3 Charge Status

The LEDs on the blower also show the battery's state of charge.

To determine the battery's state of charge:

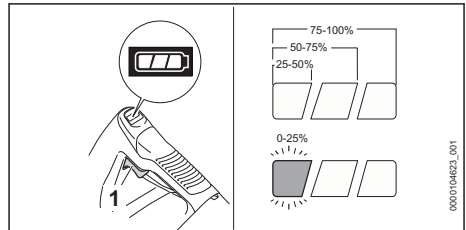

- ▶ Insert the battery.
- ▶ Press and release the trigger switch (1). The LEDs on the blower will glow or flash green for about 5 seconds and indicate the state of charge (see illustration).

For example:

If three green LEDs glow continuously: full charge.

If one green LED is flashing: less than 25 % charge.

12.2 LED on the Charger

One LED shows the status of the charger and battery. The LED can glow or flash green or red.



If the LED glows green continuously or flashes green: the battery is being charged.



If the LED flashes red: there is no contact between the battery and the charger. Remove and reinsert the battery.

or
The battery has a malfunction and must be replaced. Do not use or charge the battery.



or
The charger has a malfunction. Have it checked by an authorized STIHL servicing dealer before use. If the LED glows red continuously: The battery is too hot or too cold for charging. Allow the battery to warm up or cool down gradually at an ambient temperature of about 50 °F to 68 °F (10 °C to 20 °C).

For more information, see 22.

13 Inserting and Removing the Battery

13.1 Inserting the Battery

WARNING

- Never use a malfunctioning, damaged, cracked, leaking or deformed battery,  7. Never charge, use or store the battery outside the specified ambient temperature limits,  23.4.

WARNING

- To reduce the risk of unintended activation, never store the battery in the blower,  19.2.

To insert the battery:

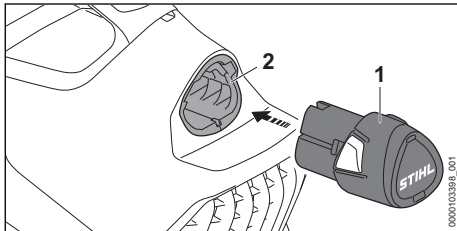

- Push the battery (1) into the battery compartment (2) until it stops. The battery is properly inserted when you hear an audible click.

Since a new battery is not fully charged, STIHL recommends that you fully charge the battery before using it the first time,  11.

13.2 Removing the Battery

WARNING

- To reduce the risk of severe personal injury from unintended activation, always remove the battery before assembling, transporting, adjusting, cleaning, servicing, maintaining or storing the blower, and any other time it is not in use.

WARNING

- Use care when ejecting the battery to prevent it from falling and causing personal injury or property damage.

To remove the battery:

- Release the trigger switch.

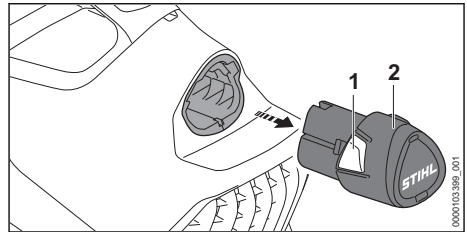

- Compress the locking levers (1) on both sides and pull out the battery (2).



NOTICE

- Avoid exposing the battery to excessive heat or prolonged periods of direct sunlight. Use or storage outside the recommended ambient temperature range can reduce the performance of the battery.

14 Switching the Blower On and Off

14.1 Switching On

WARNING

- Never operate your blower if it is modified, damaged, improperly adjusted or maintained, not completely and securely assembled or not functioning properly,  6.5. To reduce the risk of personal injury, always wear proper clothing and protective apparel, including proper eye protection, when operating your blower,  6.4.

Before switching on:

- Make sure you have a secure and firm footing.
- Stand upright.
- Always hold and operate the blower with one hand firmly on the control handle.

To switch the blower on:

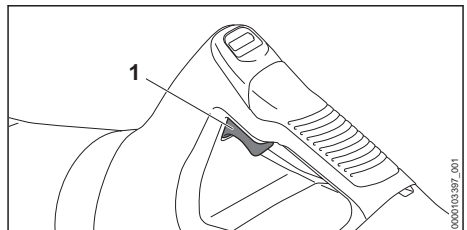

- Squeeze the trigger switch (1) with your index finger. Air flow will start.

The further the trigger switch is depressed, the stronger the blowing force.

14.2 Switching Off

WARNING

- To reduce the risk of personal injury from unintended activation or unauthorized use, switch off the motor and remove the battery before transporting or putting the blower down.

To switch the blower off:

- ▶ Release the trigger switch so that the trigger switch springs back to the locked position.

15 Checking the Controls

15.1 Testing the Controls

Before starting work, confirm that the trigger switch (1) is undamaged and functioning properly.

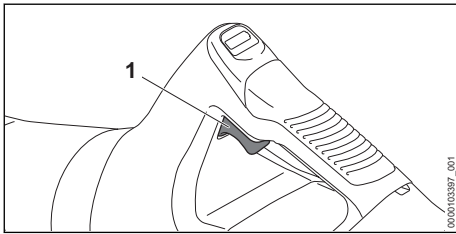

Trigger Switch (1)

WARNING

- To help reduce the risk of injury from blown objects, always wear proper eye protection while testing the controls. Keep bystanders at least 50 ft. (15 m) away.

To test the controls:

- ▶ Remove the battery.
- ▶ Attempt to depress the trigger switch. Make sure it moves freely and springs back into place when released.
- ▶ Insert the battery.
- ▶ Hold the blower firmly with one hand on the control handle. Squeeze the trigger switch with your index finger. The blower should switch on. If it does not, take the blower to an authorized STIHL servicing dealer to be repaired before use.
- ▶ Release the trigger switch. The blower should switch off.

If the blower does not switch off after you release the trigger switch, remove the battery and take the blower to an authorized STIHL servicing dealer to be repaired before use.

16 During Operation

16.1 Mounting the Blower Tube

The blower can be used without the blower tube to blow leaves or similar lightweight material from tables, for example.

WARNING

- Use only attachments supplied or expressly approved by STIHL,  6.5.

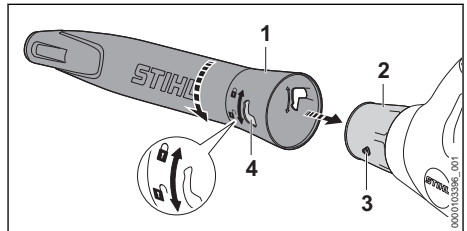

To mount the blower tube:



- ▶ Align the nozzle mounting lugs (3) with the groove on the blower tube (4) and push the blower tube (1) onto the nozzle (2).
- ▶ Rotate the blower tube in the direction of the arrow until it stops in the position . The blower tube should lock in position.
- ▶ To remove the blower tube, reverse the sequence of steps above.

16.2 Using the Blower

WARNING

- To reduce the risk of personal injury, never work with the blower in the rain or in wet or damp conditions,  6.5. Always wear proper clothing and protective apparel, including proper eye protection,  6.4. Never direct the air flow toward bystanders. Keep bystanders at least 50 ft. (15 m) away from the work area,  6.6.4. Work carefully and maintain proper control of the blower.

The blower is designed for single-handed operation with either the right or left hand.

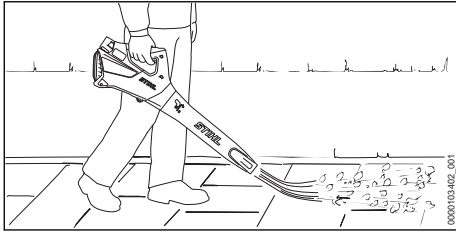

- ▶ Hold the unit firmly with your hand, keeping the handle cradled between your thumb and fingers.
- ▶ Direct the air flow at the edges of the pile of material to be blown.

When setting the blower down, ensure that it is placed on a dry surface.

NOTICE

- Never direct the air flow toward objects such as vehicles or windows.

For optimum performance, observe the recommended ambient temperature ranges, [13.4](#).

Observe all applicable laws, regulations, standards and ordinances.

17 After Finishing Work

17.1 Preparing for Transportation or Storage



WARNING

- To reduce the risk of personal injury from unintended activation or unauthorized use, switch off the motor and remove the battery before transporting the blower or putting it down.

To prepare the blower for transportation or storage:

- ▶ Switch off the blower, [14.2](#).
- ▶ Remove the battery, [13.2](#).
- ▶ If the battery or blower became damp or wet during operation, allow them to dry separately and completely before charging or storing, [23.5](#).

18 Transporting the Blower, Battery and Charger

18.1 Blower

When transporting the blower:

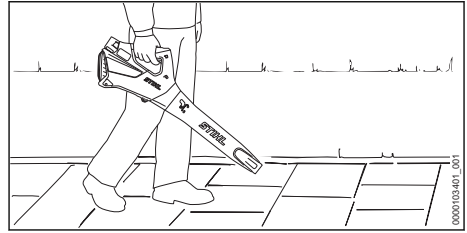

- ▶ When transporting the blower by hand, carry it by the control handle.
- ▶ When transporting the blower in a vehicle, secure and position the blower to prevent turnover, impact and damage.

18.2 Battery



WARNING

- To reduce the risk of a short circuit, which could lead to electric shock, fire and explosion, never transport the battery with small metal objects capable of conducting electricity (e.g., paper clips, nails, coins, keys), [7](#).

When transporting the battery:

- ▶ Secure the battery in a container against impact or damage. Never transport the battery with small metal objects capable of conducting electricity (e.g., paper clips, nails, coins, keys).
- ▶ If you are transporting the battery in a vehicle, secure it and its container to prevent turnover, impact and damage.

STIHL batteries comply with the requirements set forth in UN-Manual of Tests and Criteria, Part III, Subsection 38.3.

Commercial air, vessel and ground transportation of lithium ion cells and batteries is regulated. The battery is classified as a UN 3480, Class 9, packaging group II product. Shipping it, either as a complete tool or the battery, requires compliance with all applicable shipping regulations. Check with the ground, vessel, air cargo or passenger airline to determine if transport is prohibited or subject to restrictions or exemptions prior to shipping or travel.

Normally, no further conditions have to be met by the user in order to transport STIHL batteries by road to the power tool's operating site. Check and comply with any special regulations that may apply to your situation.

For further information please go to www.stihl-usa.com/battery-transportation-safety.

18.3 Charger

To properly transport the charger:

- ▶ Disconnect the charger from the electrical outlet.
- ▶ Remove the battery from the charger.
- ▶ Wrap the power supply cord and attach it to the charger,  19.3.
- ▶ When transporting the charger in a vehicle, ensure that it is secured in a manner that prevents turnover, impact and damage.

- ▶ When storing the battery, maintain a charge of 40 % to 60 %.
- ▶ If storing the battery in the charger, disconnect the charger from the outlet.
- ▶ Make sure the battery is dry and store it indoors in a dry and secure location.
- ▶ Keep it out of the reach of children and other unauthorized persons.
- ▶ Protect the battery against dampness and corrosive agents such as garden chemicals and de-icing salts.
- ▶ Protect the battery from exposure to conductive liquids such as salt water.
- ▶ For maximum battery life, store the battery at an ambient temperature between 50 °F and 68 °F (10 °C and 20 °C) with a charge between 40 % and 60 %.
- ▶ Do not leave spare batteries unused. Use them in rotation.

19 Storing the Blower, Battery and Charger

19.1 Blower

WARNING



- Store the blower indoors in a dry, secure place that is inaccessible to children and other unauthorized users. Never store the battery in the blower. Improper storage can result in unauthorized use and damage to the blower.

When storing the blower:

- ▶ Clean the blower,  20.
- ▶ Secure and position the blower to prevent turnover, impact and damage.
- ▶ Store the blower indoors in a dry and secure location, out of the reach of children and other unauthorized persons.

19.2 Battery

WARNING

- To reduce the risk of a short circuit, which could lead to electric shock, fire and explosion, never store the battery with small metal objects capable of conducting electricity (e.g., paper clips, nails, coins, keys),  9.1. If the battery is damp or wet, allow it to dry thoroughly before storing,  7.1.

WARNING

- Extreme temperatures can damage the battery and may also cause the battery to generate heat, rupture, leak, ignite or explode, resulting in severe or fatal personal injury or property damage. Never charge, use or store the battery outside the specified ambient temperature limits,  23.4.

To properly store the battery:

- ▶ Remove the battery from the blower.

NOTICE

- A battery that is not stored properly may experience deep discharge, which can result in permanent damage. To avoid deep discharge:
 - Remove the battery from the blower after finishing work.
 - For maximum battery life, store the battery with a charge between 40 % and 60 %.
 - If storing the battery in the charger, disconnect the charger from the outlet.
 - For maximum battery life, store the battery at an ambient temperature between 50 °F and 68 °F (10 °C and 20 °C).

19.3 Charger

To properly store the charger:

- ▶ Disconnect the charger from the electrical outlet.

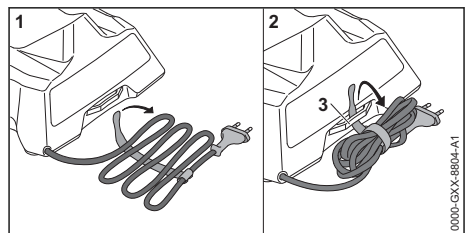

- ▶ Wrap the power supply cord and attach it to the charger.
- ▶ Store the charger indoors in a dry and secure location.
- ▶ Keep it out of the reach of children and other unauthorized persons.

- ▶ Never hang the charger by its power supply cord or cord bracket (3).

20 Cleaning

20.1 Blower, Battery and Charger



WARNING

- To reduce the risk of personal injury from unintended activation, remove the battery before carrying out any cleaning work, [9.1](#).

To clean the blower, battery and charger:

- ▶ Clean a dirty intake screen carefully with a soft brush whenever required.
- ▶ Clean the blower's polymer components with a slightly dampened cloth. Do not use detergents or solvents. They may damage the polymer components.
- ▶ Do not use a pressure washer to clean the blower or otherwise spray it with water or other liquids.
- ▶ Keep the battery housing and guides free from foreign matter and clean as necessary with a soft brush or soft, dry cloth.
- ▶ Keep the charger housing and electrical contacts free from foreign matter. Clean as neces-

sary with a soft brush or soft, dry cloth. Always unplug the charger before cleaning.

21 Inspection and Maintenance

21.1 Blower



WARNING

- To reduce the risk of personal injury from unintended activation, remove the battery before inspecting the blower or carrying out any maintenance, [9.1](#).

To properly maintain the blower:



- ▶ Inspect the intake screen of the blower and replace if damaged.
- ▶ Have worn, missing or damaged safety labels replaced by an authorized STIHL servicing dealer.

22 Troubleshooting Guide

22.1 Blower and Battery

Always remove the battery before carrying out any inspection, cleaning or maintenance.

Condition	LEDs on the Blower	Cause	Remedy
Blower does not start when switched on.		No electrical contact between blower and battery.	<ul style="list-style-type: none"> ▶ Remove the battery, 13.2. ▶ Visually check the electrical contacts in the battery compartment and on the battery. ▶ Reinsert the battery, 13.1.
	1 LED flashes green.	Battery has low charge.	▶ Charge the battery, 11 .
	1 LED glows red.	Battery too hot / too cold.	▶ Allow the battery to warm up or cool down gradually at ambient temperatures of about 50 °F to 68 °F (10 °C to 20 °C).
	1 LED flashes red.	Malfunction in battery.	<ul style="list-style-type: none"> ▶ Remove the batter and reinsert it, 13. ▶ Switch on the blower, 14.1. ▶ If the LEDs continue to flash, do not attempt to use. The battery has a malfunction and must be replaced.
	1 LED glows red.	Blower too hot.	▶ Allow the blower to cool down.
	1 LED flashes red.	Malfunction in blower.	<ul style="list-style-type: none"> ▶ Remove the battery and reinsert it, 13 ▶ Switch on the blower, 14.1. ▶ If the LEDs still flash, do not attempt to use. The blower has a malfunction and must be checked by a servicing dealer.

Condition	LEDs on the Blower	Cause	Remedy
Blower cuts out during operation.	1 LED glows red.	Battery too hot / too cold.	<ul style="list-style-type: none"> ▶ Remove the battery,  13.2. ▶ Allow the blower and battery to cool down gradually at ambient temperatures of about 50 °F to 68 °F (10 °C to 20 °C).
		Blower too hot.	
Run-time is too short.		Battery not fully charged.	▶ Charge the battery,  11.
		Useful life of battery has been reached or exceeded.	▶ Have the battery checked by an authorized STIHL servicing dealer.
Battery is not being charged even though LED on charger glows green.	1 LED glows red.	Battery too hot / too cold.	<ul style="list-style-type: none"> ▶ Allow the battery to warm up or cool down gradually at ambient temperatures of about 50 °F to 68 °F (10 °C to 20 °C). ▶ Operate the charger indoors in a dry room. For optimum performance, observe the recommended ambient temperature ranges,  23.4.

22.2 Charger

Condition	LED on Charger	Cause	Remedy
Battery is not being charged.	LED glows red.	Battery too hot / too cold.	▶ Allow the battery to warm up or cool down gradually at ambient temperatures of about 50 °F to 68 °F (10 °C to 20 °C).
		No electrical contact between charger and battery.	▶ Remove the battery and reinsert it into the charger.
	LED flashes red.	Malfunction in charger.	<ul style="list-style-type: none"> ▶ Do not use the charger. ▶ Have the charger checked by an authorized STIHL servicing dealer.
		Malfunction in battery.	<ul style="list-style-type: none"> ▶ Do not use the battery. ▶ Have the battery checked by an authorized STIHL servicing dealer.
The charger does not run a self-test.	The LED does not glow green for about 1 second and then red for about 1 second.	Electrical contact to charger was briefly interrupted.	<ul style="list-style-type: none"> ▶ Disconnect the plug from the electrical outlet. ▶ Wait 1 minute. ▶ Insert the plug in an electrical outlet.

23 Specifications

23.1 STIHL BGA 30.0

Intended for household use.

- Approved battery type: STIHL AS series
- Blowing force: 5 N
- Maximum air velocity: 96 mph (43 m/s)
- Average air velocity: 81 mph (36.1 m/s)
- Air flow rate: 253 cf/min (430 m³/h)

¹Rated capacity calculated pursuant to IEC 61960. Usable energy available to the operator will be less.

²The battery is marked with its stored energy as provided by the cell manufacturer. Usable energy available to the operator will be less.

- Weight without battery: 3.3 lbs. 1.5 kg)

23.2 STIHL AS Series Battery

Approved charger type: STIHL AL 1 series.

- Battery technology: Lithium-Ion
- Voltage: 10.8 V
- Rated capacity in Ah¹: See rating plate
- Stored energy in Wh²: See rating plate
- Weight in kg: See rating plate

For a complete list of approximate charging times, see www.stihl.com/charging-times.

For a complete list of approximate battery run-times, see www.stihl.com/battery-life.

23.3 STIHL AL 1

- Mains voltage: See rating plate
- Rated current: See rating plate
- Frequency: See rating plate
- Charging current: See rating plate
- Rated power: See rating plate
- Insulation: See rating plate

23.4 Ambient Temperature Limits



WARNING

- Extreme temperatures can damage the battery and may also cause it to generate heat, rupture, leak, ignite or explode, resulting in severe or fatal personal injury or property damage. Never charge, use or store the battery outside the ambient temperature limits specified below.
 - Do not charge the battery below - 4 °F (- 20 °C) or above 122 °F (50 °C).
 - Do not use the blower, battery or charger below - 4 °F (- 20 °C) or above 122 °F (50 °C).
 - Do not store the blower, battery or charger below - 4 °F (- 20 °C) or above 158 °F (70 °C).

23.5 Ambient Temperature Recommendations

For optimum performance, observe the following ambient temperature ranges for the blower, battery and charger:

- Charging: 41 °F to 104 °F (5 °C to 40 °C)
- Use: 14 °F to 104 °F (- 10 °C to 40 °C)
- Storage: - 4 °F to 122 °F (- 20 °C to 50 °C)

Charging, using or storing the battery outside the recommended ambient temperature ranges may reduce performance.

If the battery became damp or wet during operation, allow it to dry at least 48 hours at temperatures between 59 °F (15 °C) and 122 °F (50 °C) and relative humidity below 70 % before charging or storing. Higher humidity can extend the drying time.

23.6 Symbols on the Blower, Battery and Charger

Symbol	Explanation
V	Volt
Hz	Hertz
A	Ampere
Ah	Ampere hour
W	Watt
Wh	Watt hour



Blower tube is in the unlocked position.



Blower tube is in the locked position.



STIHL products must not be disposed of in the household trash, but only in accordance with local, state and federal laws and regulations and as provided in this manual, [25](#).



Direct current



Number of cells and stored energy according to cell manufacturer's specification. Usable energy will be less.



The RBRC seal indicates that STIHL has prepaid for battery recycling



Read the manual



Use and store charger only indoors in dry rooms

23.7 Engineering Improvements

STIHL's philosophy is to continually improve all of its products. As a result, engineering changes and improvements are made from time to time. Therefore, some changes, modifications and improvements may not be covered in this manual. If the operating characteristics or the appearance of your machine differs from those described in this manual, please contact your STIHL dealer or the STIHL distributor in your area for assistance.

23.8 FCC 15 Compliance Statement

This device complies with part 15 of the FCC Rules.

Operation is subject to the following two conditions:

- 1) This device may not cause harmful interference, and
- 2) this device must accept any interference received, including interference that may cause undesired operation.

Note: This equipment has been tested and found to comply with the limits for a Class B digital device, pursuant to part 15 of the FCC Rules. These limits are designed to provide reasonable protection against harmful interference in a residential installation. This equipment generates, uses and can radiate radio frequency energy and, if not installed and used in accordance with the instructions, may cause harmful interference to radio communications. However, there is no guarantee that interference will not occur in a particular installation.

If this equipment does cause harmful interference to radio or television reception, which can be determined by turning the equipment off and on, the user is encouraged to try to correct the interference by one or more of the following measures:

- reorient or relocate the receiving antenna,
- increase the separation between the equipment and receiver,
- connect the equipment to an outlet on a circuit different from that to which the receiver is connected,
- consult an authorized STIHL servicing dealer or an experienced radio/TV technician for help.

Do not change or modify this product in any way unless specifically allowed in this manual, since this could void your authority to operate it.

24 Replacement Parts and Equipment

24.1 Genuine STIHL Replacement Parts

STIHL recommends the use of genuine STIHL replacement parts. Genuine STIHL parts can be identified by the STIHL part number, the **STIHL** logo and, in some cases, by the STIHL parts symbol . The symbol may appear alone on small parts.

25 Disposal

25.1 Disposal of the Blower and Charger

STIHL products must not be thrown in household trash or disposed of except as provided in this manual.

- ▶ Take the blower, charger, accessories and packaging to an approved disposal site for environmentally friendly recycling.
- ▶ Contact your authorized STIHL servicing dealer for the latest information on disposal and recycling.

25.2 Battery Recycling

WARNING

- Handle discharged/depleted batteries carefully. Even if believed to be discharged, lithium ion batteries may never totally discharge and still may deliver a dangerous short circuit current. If damaged or exposed to extreme temperatures, they may leak, generate heat, catch fire or explode.
- ▶ Observe all federal, state and local disposal rules and regulations.
- ▶ Contact your authorized STIHL servicing dealer for the latest information on waste disposal.
- ▶ Recycle depleted batteries promptly.
- ▶ Keep batteries away from children. Do not disassemble and do not dispose of in fire.



STIHL is committed to the development of products that are environmentally responsible. This commitment does not stop when the product leaves the authorized STIHL servicing dealer. STIHL has partnered with the RBRC (Rechargeable Battery Recycling Corporation) to promote the collection and recycling of spent STIHL lithium ion batteries in the United States and Canada.

The RBRC seal indicates that STIHL has prepaid for battery recycling. RBRC has a toll free phone number (1-800-822-8837) that connects you to information on battery recycling locations and information on battery disposal bans or restrictions in your area. You can also return your spent battery to any authorized STIHL servicing dealer for recycling free of charge.



26 Limited Warranty

26.1 STIHL Incorporated Limited Warranty Policy

This product is sold subject to the STIHL Incorporated Limited Warranty Policy, available at www.stihlusa.com/warranty.html. It can also be obtained from your authorized STIHL dealer or by calling 1-800-GO-STIHL (1-800-467-8445).



27 Trademarks

27.1 Registered Trademarks

STIHL®	FARM BOSS®
STIHL	iCademy®
	MAGNUM®
The color combination orange-grey (U.S. Registrations #2,821,860; #3,010,057, #3,010,058, #3,400,477; and #3,400,476)	MasterWrench Service®
AutoCut®	MotoMix®
YARD BOSS®	OIOMATIC®
STIHL ROLLO-MATIC®	ROCK BOSS®
WOOD BOSS®	STIHL Cutquik®
	STIHL DUROMATIC®
	STIHL Quickstop®
	STIHL WOOD BOSS®
	TIMBERSPORTS®
	

27.2 Common Law Trademarks

4-MIX™	HT Plus™
BioPlus™	STIHL PowerSweep™
Easy2Start™	STIHL Protech™
EasySpool™	STIHL MiniBoss™
ElastoStart™	STIHL MotoPlus 4™
Ematic™	Master Control Lever™
STIHL Precision Series™	STIHL OUTFITTERS™
FixCut™	STIHL PICCO™
Micro™	TrimCut™
Pro Mark™	STIHL M-Tronic™
Quad Power™	STIHL HomeScaper Series™
Quiet Line™	STIHL PolyCut™
STIHL Arctic™	STIHL RAPID™
STIHL Compact™	STIHL SuperCut™

STIHL Interchangeable Attachment Series™	STIHL Multi-Cut HomeScaper Series™
TapAction™	STIHL Territory™
	

This listing of trademarks is subject to change.

Any unauthorized use of these trademarks without the express written consent of ANDREAS STIHL AG & Co. KG, Waiblingen is strictly prohibited.

28 Addresses

28.1 STIHL Incorporated

STIHL Incorporated
536 Viking Drive
P.O. Box 2015
Virginia Beach, VA
23452-2015

Contenido

1	Introducción.....	25
2	Acerca de este manual de instrucciones..	25
3	Componentes importantes.....	26
4	Símbolos de seguridad en los productos..	26
5	Advertencias generales de seguridad para herramientas motorizadas.....	27
6	INSTRUCCIONES IMPORTANTES DE SEGURIDAD.....	30
7	Seguridad de la batería.....	35
8	Seguridad del cargador.....	36
9	Mantenimiento, reparación y almacenamiento.....	38
10	Antes de empezar a trabajar.....	39
11	Carga de la batería.....	39
12	Diagnóstico de LED.....	40
13	Colocación y extracción de la batería.....	41
14	Encendido y apagado del soplador.....	42
15	Revisión de los controles.....	42
16	Durante el funcionamiento.....	43
17	Después de completar el trabajo.....	44
18	Transporte del soplador, de la batería y del cargador.....	44
19	Almacenamiento del soplador, la batería y el cargador.....	45
20	Limpieza.....	46
21	Inspección y mantenimiento.....	46
22	Guía de solución de problemas.....	46
23	Especificaciones.....	48

24	Piezas y equipos de repuesto.....	50
25	Eliminación.....	50
26	Garantía limitada.....	50
27	Marcas comerciales.....	50
28	Direcciones.....	51

1 Introducción

Gracias por su compra. La información que contiene este manual lo ayudará a obtener el máximo rendimiento y satisfacción del soplador, y a reducir el riesgo de lesiones durante su uso, si dicha información se respeta.

CONSERVE ESTE MANUAL



Dado que el soplador es una herramienta motorizada accionada a batería y de gran velocidad, es necesario tomar medidas especiales de seguridad para reducir el riesgo de lesiones.



Lea este manual de instrucciones detenidamente antes de usar el equipo por primera vez, y periódicamente de allí en adelante. Respete todas las medidas de seguridad. Un uso descuidado o inadecuado del soplador puede causar lesiones graves o mortales.

No preste ni alquile nunca su soplador sin el manual de instrucciones. Solamente las personas que comprenden la información de este manual por completo deberán manejar el soplador.

Para obtener más información, o si no comprende alguna de las instrucciones incluidas en este manual, visite www.stihlusa.com (en Canadá: www.stihl.ca) o comuníquese con el concesionario de STIHL.

2 Acerca de este manual de instrucciones

2.1 Palabras identificadoras

Este manual contiene información sobre seguridad a la que usted debe prestar especial atención. Dicha información se indica con los siguientes símbolos y palabras identificadoras:



PELIGRO

- Identifica una situación de peligro que, de no evitarse, causará lesiones graves o mortales.



ADVERTENCIA

- Identifica una situación de peligro que, de no evitarse, puede causar lesiones graves o mortales.

INDICACIÓN

- Indica el riesgo de daños a la propiedad, incluyendo a la máquina o sus componentes.

2.2 Símbolos en el texto

El siguiente símbolo tiene como finalidad ayudarlo a utilizar este manual.



Hace referencia a un capítulo o subcapítulo designado en este manual de instrucciones.

3 Componentes importantes

3.1 Soplador, batería y cargador

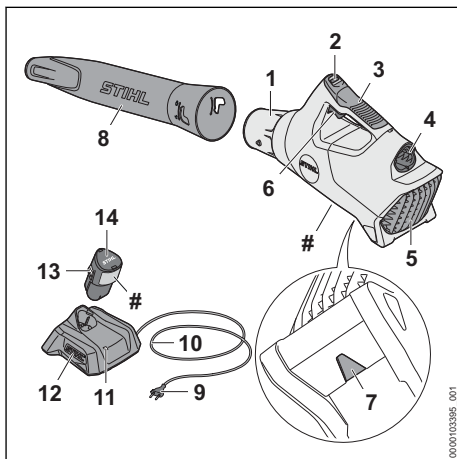

1 Boquilla

Dirige y concentra el chorro de aire.

2 LEDs del soplador

Indican el estado de carga del soplador y muestran mensajes de error relacionados con posibles fallos de funcionamiento de la herramienta eléctrica o de la batería integrada.

3 Mango de control

El mango del soplador.



4 Compartimento de la batería

Espacio en donde se coloca la batería.

5 Rejilla de admisión

Cubre la abertura de toma de aire y reduce el riesgo de contacto con el ventilador soplador.

- 6 Gatillo**
Enciende y apaga el motor.
- 7 Ranura para colgar**
La ranura para colgar incorporada permite un fácil almacenamiento cuando no se usa.
- 8 Tubo de soplado**
Dirige el chorro de aire.
- 9 Enchufe**
Permite conectar el cordón eléctrico a un tomacorriente de pared.
- 10 Cable de suministro eléctrico**
Suministra electricidad al cargador cuando está enchufado a un tomacorriente.
- 11 Cargador**
Carga la batería.
- 12 LED del cargador**
Indica el estado de funcionamiento del cargador.
- 13 Palanca de bloqueo**
Asegura la batería en el compartimiento de la batería.
- 14 Batería**
Suministra energía eléctrica al motor.
- # Placa de características**
Contiene los datos eléctricos y el número de serie del producto.

de aire hacia personas ni hacia animales domésticos,  6.6.4.
Para reducir el riesgo de lesiones, mantenga el cabello y la ropa suelta alejados de la toma de aire,  6.4.



Para reducir el riesgo de lesiones provocadas por el chorro de aire a gran velocidad o por objetos que salen despedidos, asegúrese de que las personas de los alrededores se mantengan a una distancia de, como mínimo, 50 pies (15 m),  6.6.4.



Para reducir el riesgo de descarga eléctrica, no exponga el soplador a la lluvia, al agua ni a una humedad excesiva. Guarde la máquina bajo techo. Si la herramienta se expone a la lluvia o a condiciones muy húmedas, llévela a su concesionario de servicio STIHL autorizado antes de volver a utilizarla,  6.5.



Para reducir el riesgo de lesiones o de daños materiales causados por una activación inesperada, quite la batería siempre que no esté usando el soplador,  16.2.

4 Símbolos de seguridad en los productos

4.1 Soplador

Los siguientes símbolos de seguridad se pueden ver en el soplador:



Para reducir el riesgo de lesiones, respete las medidas de seguridad especificadas.



Lea y respete todas las medidas de seguridad que se dan en el manual de instrucciones. Un uso inadecuado puede provocar lesiones graves o mortales, así como daños materiales.



Para reducir el riesgo de lesionarse los ojos, use siempre anteojos protectores adecuados,  6.4.



Para reducir el riesgo de lesiones causadas por objetos que salen despedidos, nunca dirija el chorro

4.2 Batería

Los siguientes símbolos de seguridad están presentes en la batería:



Para reducir el riesgo de lesiones, respete las medidas de seguridad especificadas.



Lea y respete todas las medidas de seguridad que se dan en el manual de instrucciones. Un uso inadecuado puede provocar lesiones graves o mortales, así como daños materiales.



Para reducir el riesgo de lesiones y de daños materiales provocados por incendios, explosiones o quemaduras, incluidas quemaduras químicas, no desarme, aplaste, deje caer, dañe ni caliente la batería a más de 212 °F (100 °C). Nunca la exponga al fuego ni la incinere,  7.



Para reducir el riesgo de lesiones personales o daños a la propiedad causados por un cortocircuito, un incendio o una explosión, mantenga la unidad seca. Nunca la sumerja en agua u otros líquidos, 7.

4.3 Cargador

Los siguientes símbolos de seguridad se pueden ver en el cargador:



Para reducir el riesgo de lesiones, respete las medidas de seguridad especificadas.



Lea y respete todas las medidas de seguridad que se dan en el manual de instrucciones. Un uso inadecuado puede provocar lesiones graves o mortales, así como daños materiales.



Para reducir el riesgo de lesiones y de daños materiales a consecuencia de incendios o de choques eléctricos, asegúrese de que el cargador no se moje. Protéjala de la lluvia, del agua, de cualquier líquido y de la humedad. Para uso en interiores únicamente, 8.

5 Advertencias generales de seguridad para herramientas motorizadas

5.1 Introducción

Este capítulo contiene las advertencias e instrucciones de seguridad generales prescritas para herramientas motorizadas eléctricas de mano. En capítulos posteriores de este manual se proporcionan advertencias e instrucciones adicionales importantes.

▲ ADVERTENCIA

- **Lea todas las advertencias de seguridad, instrucciones, ilustraciones y especificaciones que se suministran con esta herramienta motorizada.** Si no se siguen todas las instrucciones que se dan a continuación, se pueden producir descargas eléctricas, incendios y/o lesiones graves.
- **Conserve todas las advertencias e instrucciones, para poder consultarlas en el futuro.**

El término "herramienta motorizada" que se utiliza en las advertencias se refiere a su herramienta con conexión a la red eléctrica (con cable) o a batería (inalámbrica).

5.2 Seguridad en la zona de trabajo

- a) **Mantenga la zona de trabajo limpia y bien iluminada.** El desorden y la oscuridad favorecen los accidentes.
- b) **No utilice las herramientas motorizadas en entornos potencialmente explosivos, tales como aquellos en los que hay líquidos, gases o polvos inflamables.** Las herramientas motorizadas producen chispas que podrían encender el polvo o los vapores.
- c) **Asegúrese de que niños y terceras personas se mantienen alejados de la herramienta motorizada mientras la está usando.** Cualquier distracción podría hacerle perder el control sobre la herramienta.

5.3 Seguridad eléctrica

- a) **El enchufe de la herramienta motorizada debe corresponder con el tomacorriente. Nunca modifique el enchufe en modo alguno. No utilice enchufes adaptadores con herramientas motorizadas que tengan clavija de puesta a tierra.** El uso de enchufes no modificados y de los tomacorrientes adecuados reduce el riesgo de descargas eléctricas.
- b) **Evite que su cuerpo entre en contacto con superficies puestas a tierra tales como tuberías, radiadores, estufas y refrigeradores.** Si su cuerpo está conectado con tierra, existe un mayor riesgo de que sufra descargas eléctricas.
- c) **No exponga las herramientas motorizadas a la lluvia ni a la humedad.** Si entra agua en la herramienta motorizada, aumenta el riesgo de que se produzcan descargas eléctricas.
- d) **No maltrate el cordón eléctrico. Nunca tire del cordón eléctrico para transportar, arrastrar o desenchufar la herramienta motorizada. Mantenga el cordón protegido del calor y alejado de aceites, bordes afilados y piezas móviles.** Si el cordón está dañado o retorcido, aumenta el riesgo de que se produzcan descargas eléctricas.
- e) **Cuando use una herramienta motorizada a la intemperie, utilice un cordón de extensión adecuado para el uso en exteriores.** Con un cordón apto para el uso en exteriores se reduce el riesgo de descargas eléctricas.
- f) **Si resulta ineludible el uso de una herramienta motorizada en un lugar húmedo, utilice un suministro de energía eléctrica con**

dispositivo de corriente residual (RCD) o con protección contra pérdidas a tierra (GFCI). El uso de un RCD o GFCI reduce el riesgo de descargas eléctricas.

5.4 Seguridad personal

- a) **Manténgase alerta, preste atención a lo que hace y aplique el sentido común cuando use una herramienta motorizada. No utilice una herramienta motorizada si se nota cansado o si está bajo la influencia de drogas, alcohol o medicamentos.** Un descuido breve durante el uso de una herramienta motorizada puede causar lesiones personales graves.
- b) **Utilice equipos de protección personal. Protéjase los ojos siempre.** El uso de equipos protectores como mascarillas, zapatos de seguridad antideslizantes, casco y protectores de los oídos para lograr las condiciones de trabajo apropiadas reduce el riesgo de sufrir lesiones personales.
- c) **Evite los arranques accidentales. Asegúrese de que el interruptor está en la posición de apagado antes de conectar la máquina a la fuente de energía o a la batería, antes de levantarla y antes de cargarla.** Cargar una herramienta motorizada con un dedo colocado sobre el interruptor de encendido o conectar la alimentación de herramientas que tienen el interruptor en la posición de encendido favorece los accidentes.
- d) **Retire todas las llaves o herramientas de ajuste antes de encender la herramienta motorizada.** Si se deja una herramienta o una llave colocada en un componente giratorio de la herramienta motorizada, se pueden producir lesiones personales.
- e) **No extienda los brazos más de lo necesario. Mantenga el equilibrio y los pies bien apoyados en todo momento.** Así, podrá controlar mejor la herramienta motorizada si surge cualquier imprevisto.
- f) **Use vestimenta adecuada. No utilice ropa suelta ni joyas. Mantenga su cabello y su ropa alejados de las piezas móviles.** La ropa suelta, las joyas o el cabello largo pueden quedar atrapados en los componentes en movimiento.
- g) **Si cuenta con dispositivos para la conexión de equipos extractores y recogedores de polvo, asegúrese de que estos están conectados y de que se usan debidamente.** El uso de un equipo recogedor de polvo puede

reducir los peligros relacionados con el polvo.

- h) **No permita que la familiaridad adquirida con el uso frecuente de las herramientas lo lleve a actuar con un exceso de confianza y a no tener en cuenta los principios de seguridad de la herramienta.** Una acción descuidada puede causar lesiones graves en una fracción de un segundo.

5.5 Uso y cuidado de la herramienta motorizada

- a) **No fuerce la herramienta motorizada. Utilice la herramienta motorizada adecuada para el trabajo que va a realizar.** Si usa la herramienta motorizada correcta, llevará a cabo la tarea mejor y con mayor seguridad, y al ritmo para el cual fue diseñada.
- b) **No utilice la herramienta motorizada si no se puede encender y apagar con el interruptor.** Toda herramienta motorizada que no pueda controlarse con su interruptor es peligrosa y debe ser reparada.
- c) **Desconecte el enchufe de la fuente de alimentación o retire el paquete de baterías (si es desmontable), de la herramienta motorizada antes de hacer ajustes, cambiar accesorios o almacenar la herramienta.** Estas medidas preventivas de seguridad reducen el riesgo de arrancar la herramienta motorizada por accidente.
- d) **Guarde las herramientas motorizadas fuera del alcance de los niños, y no permita que utilicen las herramientas personas que no estén familiarizadas con ellas o con estas instrucciones.** En manos de personas no capacitadas para usarlas, las herramientas motorizadas son peligrosas.
- e) **Mantenga debidamente las herramientas motorizadas y sus accesorios. Compruebe si los componentes móviles están mal alineados o agarrotados, si hay roturas en alguna pieza y otros aspectos que pudieran afectar al funcionamiento de la herramienta eléctrica.** Si hay daños, envíe la herramienta eléctrica a reparación antes de usarla. Muchos accidentes se deben a un mantenimiento deficiente de las herramientas motorizadas.
- f) **Mantenga las herramientas de corte afiladas y limpias.** Si se han mantenido correctamente y están afiladas, las herramientas de

corte son menos propensas a atascarse y más fáciles de controlar.

- g) **Utilice la herramienta motorizada, los accesorios, las brocas, etc. tal como se indica en estas instrucciones, teniendo en cuenta las condiciones de trabajo y el tipo de tarea que va a realizar.** El uso de una herramienta motorizada para trabajos diferentes a aquellos para los que fue diseñada puede producir situaciones peligrosas.
- h) **Mantenga los mangos y las superficies de agarre secos, limpios y sin aceite ni grasa.** Las superficies de agarre y los mangos resbaladizos dificultan la manipulación y el control seguros de la herramienta en situaciones inesperadas.

5.6 Uso y cuidado de la herramienta con batería

- a) **Recárguela únicamente con el cargador especificado por el fabricante.** Un cargador que es adecuado para un tipo de baterías puede crear un riesgo de incendio si se utiliza con baterías de un tipo diferente.
- b) **Utilice las herramientas motorizadas únicamente con las baterías especificadas para ellas.** El uso de otras baterías puede crear riesgos de lesiones o incendio.
- c) **Cuando no utilice las baterías, manténgalas alejadas de objetos metálicos tales como presillas para papel, monedas, llaves, clavos, tornillos u otros objetos metálicos pequeños que pudieran establecer una conexión entre los distintos terminales.** Un cortocircuito entre los terminales de batería puede causar quemaduras o un incendio.
- d) **En condiciones de maltrato, podría salir líquido de la batería; evite el contacto con el mismo. Si, a pesar de todo, el contacto se produce, lave la zona afectada con agua. Si el líquido entra en contacto con los ojos, busque además atención médica.** El líquido que sale de la batería puede causar irritaciones y quemaduras.
- e) **No utilice una batería ni una herramienta a batería que presente daños o haya sido modificada.** Las baterías dañadas o modificadas pueden tener un comportamiento impredecible y que puede provocar incendios, explosiones y lesiones.
- f) **No exponga nunca un paquete o herramienta con batería al fuego ni a temperaturas excesivas.** La exposición al fuego o a

temperaturas superiores a los 130 °C/ 265 °F puede causar una explosión.

- g) **Respete todas las instrucciones relativas a la carga y no cargue el paquete ni la herramienta con batería a temperaturas fuera del intervalo que se especifica en las instrucciones.** Una carga incorrecta o realizada a temperaturas fuera del intervalo especificado puede dañar la batería y aumentar el riesgo de incendios.

5.7 Mantenimiento

- a) **El mantenimiento de su herramienta motorizada deberá realizarlo siempre un técnico calificado, utilizando piezas de repuesto genuinas.** Solo así queda garantizado que se mantendrá intacta la seguridad de la herramienta motorizada.
- b) **Nunca intente reparar baterías dañadas.** Del mantenimiento de las baterías deben encargarse únicamente el fabricante o un proveedor de servicio autorizado.

5.8 Advertencias de seguridad para sopladores

- a) **No utilice el soplador en condiciones meteorológicas adversas, especialmente cuando haya riesgo de rayos.** Esto aumenta el riesgo de recibir la descarga de un rayo.
- b) **Use protección para ojos y oídos.** El equipo protector apropiado reducirá el riesgo de sufrir lesiones personales.
- c) **Mientras maneja el soplador, use siempre calzado protector y antideslizante. No maneje la máquina mientras está descalzo o usando sandalias.** Esto reduce el riesgo de sufrir lesiones en los pies.
- d) **No lleve ropa holgada ni artículos como bufandas, cordones, cadenas, corbatas, etc., que puedan introducirse en las entradas de aire. Recójase o cúbrase el cabello largo para evitar que entre en las entradas de aire.** Si alguno de estos objetos es aspirado por las entradas de aire, puede aumentar el riesgo de sufrir lesiones personales.
- e) **Mantenga a terceros alejados mientras maneja el soplador.** Los residuos puede aumentar el riesgo de sufrir lesiones personales.
- f) **Nunca apunte la boquilla del soplador en dirección a personas o animales domésticos ni en dirección a las ventanas. Extreme las precauciones al soplar residuos cerca de**

objetos sólidos, como árboles, automóviles y muros que puedan hacer que los residuos reboten. Los objetos arrojados pueden dañar la propiedad y aumentar el riesgo de sufrir lesiones personales.

- g) **No use el soplador para soplar objetos que estén ardiendo o echando humo, tales como cigarrillos, fósforos o cenizas calientes.** Estas fuentes de ignición pueden aumentar el riesgo de incendio.
- h) **No toque el ventilador mientras esté en movimiento. Apague el soplador y espere hasta que el ventilador se detenga antes de retirar cualquier pieza que pueda dar acceso al ventilador.** Esto reduce el riesgo de sufrir lesiones por piezas en movimiento.
- i) **Cuando limpie material atascado o realice tareas de mantenimiento en el soplador, asegúrese de que el interruptor de encendido esté apagado.** El arranque inesperado del soplador mientras se están retirando materiales atascados o al realizar el mantenimiento, puede causar lesiones personales graves.

6 INSTRUCCIONES IMPORTANTES DE SEGURIDAD

6.1 Introducción

Cuando usa un soplador eléctrico, debe tomar ciertas precauciones básicas, tal como las siguientes:

¡LEA TODAS LAS INSTRUCCIONES ANTES DE USAR EL SOPLADOR!

GUARDE ESTAS INSTRUCCIONES.

▲ ADVERTENCIA

- Para reducir el riesgo de incendio, explosión, descarga eléctrica y otras lesiones, lea y siga las instrucciones de seguridad importantes dadas en este capítulo. En los siguientes capítulos de este manual, se proporcionan otras advertencias e instrucciones importantes.

6.2 Uso previsto

▲ ADVERTENCIA

- Este soplador está diseñado para soplar hojas, pasto y materiales livianos similares de terrenos, jardines, aceras, entradas de vehículos, porches, patios y superficies semejantes de la forma y en las condiciones que se describen en este manual. Si el soplador se usa

para trabajos para los cuales no ha sido diseñado, podría provocar lesiones graves o mortales.

- Sople únicamente hojas, pasto y materiales livianos similares.
- Un uso indebido podría provocar lesiones o daños materiales, incluidos daños en el soplador.
 - Use el soplador, la batería y el cargador solo como se describe en este manual.
 - Nunca intente modificar ni anular en modo alguno los controles ni los dispositivos de seguridad del soplador.
 - Nunca utilice un soplador que haya sido modificado o alterado, apartándose de su diseño original.
- La batería de la serie STIHL AS está diseñada solo para el uso con herramientas eléctricas STIHL compatibles.
- El cargador STIHL AL 1 está diseñado para cargar solamente las baterías STIHL de las series AS.

6.3 Operador

▲ ADVERTENCIA

- El uso del soplador puede ser fatigoso. El operador debe encontrarse en buenas condiciones, tanto físicas como mentales. Para reducir el riesgo de lesiones:
 - Consulte a su médico antes de usar el soplador si tiene algún problema de salud que podría verse agravado por un trabajo agotador.
 - No utilice el soplador si se encuentra bajo los efectos de cualquier sustancia (drogas, alcohol, medicamentos, etc.), que pueda afectar la visión, el equilibrio, la destreza o el juicio.
 - Permanezca alerta. No maneje el soplador cuando esté cansado. Si se cansa, haga una pausa.
 - No permita que los niños usen el soplador.
- De acuerdo con los conocimientos actuales de STIHL, el motor eléctrico del soplador no debe interferir con marcapasos.
 - Sin embargo, las personas con marcapasos u otro dispositivo médico implantado deben consultar a su médico y al fabricante del dispositivo antes de utilizar este soplador.

6.4 Equipos de protección personal

▲ ADVERTENCIA

- Para reducir el riesgo de lesiones personales:
 - Siempre use ropa adecuada y trajes protectores, incluidas gafas protectoras adecuadas.
- Si el cabello, la ropa o los trajes son aspirados por el conducto de admisión de aire o se enreden en los componentes del soplador, podrían perderse el control y producirse lesiones cortantes graves. Para reducir el riesgo de lesiones personales graves:



- Use ropa resistente y ajustada que permita una completa libertad de movimiento.
- Use monos o pantalones largos hechos de un material grueso para protegerse las piernas. No use pantalones cortos.

- Use una camisa de manga larga o una chaqueta.



- Evitar el uso de chaquetas sueltas, bufandas, corbatas, pantalones de pierna ancha o con basta doblada, joyería y otras piezas que pudieran ser aspiradas por la toma de aire.
- Sujétese el cabello por encima de los hombros antes de empezar a trabajar.

- Para reducir el riesgo de lesiones oculares:



- Siempre utilice gafas o anteojos protectores bien ajustados con protección lateral resistentes a impactos y que porten designaciones que indiquen que cumplen con la norma ANSI Z87 «+».

- Es muy importante tener una buena superficie de apoyo para los pies. Para ayudar a mantener un punto de apoyo seguro y reducir el riesgo de lesiones mientras trabaja:



- Póngase un calzado sólido con suela antideslizante. Nunca use sandalias, chancas, zapatos que dejen los dedos descubiertos ni calzado de ese tipo.

- Para reducir el riesgo de lesiones personales causadas por descarga de electricidad estática o pérdida de control durante el uso:



- STIHL recomienda el uso de guantes gruesos anti-deslizantes de cuero o de otro material resistente al desgaste para manipular el soplador.

6.5 Soplador

▲ ADVERTENCIA

- Para reducir el riesgo de una descarga eléctrica:



- No exponga el soplador a la lluvia, al agua ni a una humedad excesiva.
- Nunca sumerja el soplador en agua ni en otros líquidos.
- Guarde el soplador bajo techo.

- Este soplador alimentado por batería está diseñado únicamente para llevar a cabo tareas de mantenimiento livianas en el jardín y en el entorno doméstico. Su uso para otros fines puede aumentar el riesgo de lesiones y de daños materiales.

- Lea y respete las instrucciones de manejo de este manual para conocer las aplicaciones aprobadas, 16.

- Para reducir el riesgo de que el operador o las personas que se encuentran cerca sufran lesiones:



- Siempre suelte el gatillo y quite la batería antes de armar, transportar, ajustar, inspeccionar, limpiar, mantener, reparar o guardar el soplador, y en cualquier momento en que no se esté usando.

- Si bien es posible conectar ciertos accesorios no autorizados a los sopladores de STIHL, su uso puede ser extremadamente peligroso. Le recomendamos que utilice únicamente accesorios suministrados por STIHL o expresamente autorizados por STIHL para el uso con este modelo específico.

- Use solo accesorios suministrados o expresamente aprobados por STIHL.
- Nunca modifique en modo alguno este soplador.
- Nunca intente modificar ni anular en modo alguno los controles ni los dispositivos de seguridad del soplador.
- Nunca utilice un soplador que haya sido modificado o alterado, apartándose de su diseño original.

- No introduzca ningún objeto en las aberturas del soplador.
- No utilice el soplador si tiene alguna abertura obstruida.
- Mantenga el soplador libre de polvo, pelusas, pelos y cualquier otro material que pueda reducir el chorro de aire.
- Si el soplador se cae o se expone a un impacto fuerte similar al de una caída:
 - Asegúrese de que no se ha dañado, de que está en buenas condiciones y de que funciona correctamente antes de reanudar el trabajo.
 - Verifique que los controles y los dispositivos de seguridad funcionan correctamente.
 - Revise los LED y compruebe si hay mensajes de error,  12.1.
 - Asegúrese de que la batería no se ha dañado. Nunca use ni cargue una batería que no funcione correctamente o que esté dañada, agrietada, deformada o pierda líquido.
 - Nunca trabaje con un soplador o con una batería que estén dañados o averiados. Si tiene dudas, lleve el soplador y la batería a su concesionario de servicio autorizado STIHL para que los revisen.
- Si el soplador o la batería están dañadas, no funcionan correctamente, se han dejado al aire libre y se han expuesto a la lluvia o a la humedad, o si han caído al agua o a otro líquido, es posible que sus componentes y los dispositivos de seguridad ya no funcionen. Para reducir el riesgo de lesiones y de daños materiales:
 - Lleve el soplador y la batería al concesionario de servicio STIHL autorizado para que los revisen antes de volver a utilizarlos.
- Las piezas de repuesto auténticas de STIHL están diseñadas específicamente para su modelo de soplador y cumplen las necesidades de rendimiento y seguridad correspondientes. El uso de piezas no autorizadas o no aprobadas por STIHL puede provocar lesiones graves o mortales, así como daños materiales.
 - STIHL le recomienda que utilice solo repuestos idénticos a las piezas originales.

6.6 Uso del soplador

6.6.1 Antes de usar

ADVERTENCIA

- Un uso inadecuado o no autorizado puede causar lesiones y daños materiales.
 - Use el soplador solo como se describe en este manual de instrucciones.
- El uso de un soplador que ha sido modificado o que está dañado, mal ajustado o mal mantenido, o que no se ha armado de forma completa y segura, puede aumentar el riesgo de lesiones graves.
 - Nunca use un soplador que haya sido modificado, que esté dañado, mal ajustado o que no se haya armado por completo y de forma segura.
 - Siempre compruebe si el soplador está en buenas condiciones y si funciona debidamente antes de iniciar los trabajos. Preste especial atención al interruptor del disparador.
 - Asegúrese de que el disparador se mueva libremente y de que vuelva a su lugar cuando lo suelta.
 - Nunca intente modificar ni anular en modo alguno los controles ni los dispositivos de seguridad.
 - Si el soplador o cualquiera de sus piezas presenta daños o no funciona correctamente, lleve la máquina a un concesionario de servicio STIHL autorizado. No use el soplador hasta que el problema se haya solucionado.
- Antes de colocar la batería:
 - Compruebe si hay corrosión o materias extrañas de otro tipo en los contactos eléctricos del compartimiento de la batería; mantenga los contactos limpios y secos.
 - Nunca inserte ni use una batería que esté defectuosa, dañada, agrietada o deformada, o que pierda líquido.
 - Lea y siga las instrucciones de encendido del soplador,  14.1.
- Para reducir el riesgo de lesiones graves provocadas por un arranque accidental:
 - Asegúrese de que el disparador está en la posición de apagado antes de colocar la batería.
 - Nunca acarree el soplador con el dedo en el gatillo.
 - Suelte el gatillo antes de retirar la batería.



- Quite la batería antes de armar, transportar, ajustar, inspeccionar, limpiar, reparar, mantener o guardar el soplador, y siempre que no se esté usando.

- Nunca deje el soplador desatendido si tiene la batería colocada.
- Nunca guarde la batería en el soplador.

6.6.2 Sujeción y control del soplador

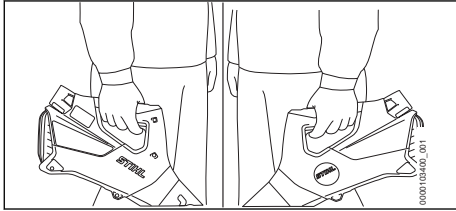

⚠ ADVERTENCIA

- Para sujetar con firmeza y controlar correctamente el soplador:
 - Mantenga el mango limpio y seco en todo momento. Protéjalo de la humedad, del alquitrán, del aceite, de la grasa y de la resina.
- Para reducir el riesgo de lesiones graves o mortales para el operador o los presentes por pérdida de control:
 - Siempre sujete el soplador firmemente con una mano mientras trabaja.
 - Envuelva el mango firmemente con los dedos, manteniéndolo sujeto entre los dedos índice y pulgar (vea la ilustración).
- Para reducir el riesgo de que usted o las personas de los alrededores sufran lesiones graves o mortales causadas por una pérdida de control, asegúrese de que tiene los pies bien apoyados y de que mantiene el equilibrio en todo momento:
 - Nunca trabaje sobre una escalera, un techo, un árbol o cualquier otro punto de apoyo que no sea seguro.
 - Tenga sumo cuidado cuando trabaje en terrenos con mucha vegetación o húmedos. Para evitar tropezarse, preste atención siempre a posibles obstáculos ocultos, como tocones, raíces, piedras, hoyos y zanjas.
 - Proceda con extrema precaución cuando trabaje en declives o en terrenos irregulares.
 - Tenga mucho cuidado cuando trabaje en escaleras.

- Para no perder la estabilidad, retire siempre las ramas caídas, los arbustos, el material cortado y cualquier otro objeto o vegetación que pueda aumentar el riesgo de resbalarse, tropezarse o caer.
- Nunca utilice el soplador por encima de sus hombros.
- No extienda los brazos más de lo necesario. Mantenga el equilibrio y los pies bien apoyados en todo momento.

6.6.3 Condiciones de trabajo

⚠ ADVERTENCIA

- Ponga el soplador en funcionamiento solamente en condiciones de buena visibilidad y a la luz del día.
 - Posponga los trabajos si el tiempo está ventoso, con neblina, lluvioso o inclemente.
- El soplador es una máquina que debe ser manejada por una sola persona.
 - No se debe permitir la proximidad de otras personas, especialmente de niños, ni de animales en los lugares donde se esté utilizando la máquina.
 - Apague el soplador inmediatamente si se le aproxima alguna persona.
- Para reducir el riesgo de lesiones a los espectadores y usuarios no autorizados:
 - No deje el soplador desatendido si tiene la batería colocada.
 - Apague el soplador y quite la batería durante los descansos y en cualquier momento en que el soplador no se utilice.
- Hacer funcionar el soplador en entornos secos y polvorientos puede causar la acumulación de electricidad estática en el tubo, la boquilla y la carcasa del soplador. Esta electricidad podría descargarse súbitamente con una chispa. Para reducir el riesgo de lesiones personales después de una descarga de electricidad estática:
 - No ponga en funcionamiento el soplador en un lugar donde haya gases, líquidos, vapores, polvos u otros materiales y sustancias combustibles.
- Las chispas que se generan del funcionamiento del soplador pueden encender gases, líquidos, vapores, polvos u otros materiales y sustancias combustibles. Para reducir el riesgo de incendio y explosión:
 - No ponga en funcionamiento el soplador en un lugar donde haya gases, líquidos, vapores, polvos u otros materiales y sustancias combustibles.

- Lea y atégase a las recomendaciones dadas por autoridades gubernamentales (por ejemplo, OSHA) para identificar y evitar los peligros que representan gases combustibles, líquidos, vapores, polvos y otros materiales y sustancias combustibles.
- El uso de este soplador puede generar polvo y otras sustancias que contienen productos químicos considerados como causantes de enfermedades respiratorias, cáncer, defectos de nacimiento u otra toxicidad reproductora.
 - Consulte con agencias gubernamentales tales como EPA, OSHA, CARB y NIOSH, al igual que otras fuentes fidedignas sobre materiales peligrosos si desconoce los riesgos asociados con las sustancias particulares con las cuales está trabajando.
- La inhalación de ciertos polvos, especialmente los polvos orgánicos, tales como el moho o polen, puede provocar reacciones alérgicas o asmáticas en las personas sensibles. La inhalación repetida o de grandes cantidades de polvo u otros contaminantes del aire, especialmente los de partículas pequeñas, puede causar enfermedades respiratorias o de otro tipo.
 - Controle el polvo en su fuente, siempre que sea posible.
 - En la medida de lo posible, ponga el soplador en funcionamiento de modo que el viento o el proceso de operación dirijan cualquier polvo, vapor u otras partículas generados por el soplador en dirección contraria al operador.
 - Si no es posible mantener el polvo inhalable y otras partículas a niveles de fondo o aproximadamente de fondo, siempre utilice una mascarilla aprobada por NIOSH y con capacidad adecuada para las condiciones específicas del sitio. Siga las recomendaciones dadas por entidades gubernamentales (por ejemplo: OSHA/NIOSH) y asociaciones laborales y comerciales.
- Si el terreno está cubierto por una sustancia química, como pesticida o herbicida:
 - Lea y siga las instrucciones y advertencias que acompañan a la sustancia que cubre la vegetación o el terreno.

6.6.4 Instrucciones de manejo

▲ ADVERTENCIA

- En caso de emergencia:
 - Apague el motor de inmediato y retire la batería.

- El ventilador entre la entrada y la salida de aire gira cuando el motor está en marcha. Para reducir el riesgo de lesiones por contacto con el ventilador del soplador:
 - Nunca use el soplador si la rejilla de admisión o la carcasa faltan, o si están agrietadas o desgastadas.
 - Nunca use el soplador si el tubo de soplado y la boquilla no están instalados correctamente.
 - Mantenga el pelo, la ropa suelta, los dedos y todas las partes del cuerpo lejos de las aberturas y de las piezas en movimiento del soplador.
- El chorro de aire del soplador puede lanzar objetos pequeños a gran velocidad. Para reducir el riesgo de que los objetos que salen lanzados le provoquen lesiones graves en los ojos o en otras partes del cuerpo, o de que hieran a otras personas:
 - Mantenga una distancia de, como mínimo, 50 pies (15 m), con respecto a otras personas y a mascotas cuando el soplador esté en marcha.
 - Nunca dirija el chorro de aire hacia personas o animales.



- No permita que el soplador se use como juguete.
- Apague el soplador inmediatamente si se le acerca alguien.
- La falta, fisura o el desgaste de la rejilla de entrada o de la carcasa pueden aumentar el riesgo de lesiones por objetos lanzados..
 - Nunca use el soplador si la rejilla de admisión o la carcasa faltan, o si están agrietadas o desgastadas.
- Insertar un objeto extraño en la toma de aire o en la boquilla puede provocar daños materiales, incluidos daños en el soplador, y lesiones graves al operador o a las personas de los alrededores, porque el objeto o fragmentos rotos podrían salir despedidos del soplador a gran velocidad.
 - Nunca inserte ningún objeto en la boquilla ni en la toma de aire del soplador.
 - Apague el soplador inmediatamente si comienza a vibrar de un modo anormal.
- Usar el soplador para esparcir herbicidas, pesticidas, fertilizantes u otros productos qui-

micos puede ser peligroso, y puede causar lesiones graves o mortales a las personas y daños al medio ambiente.

- Nunca use el soplador para dispersar ni esparcir productos químicos de ningún tipo.

7 Seguridad de la batería

7.1 Advertencias e instrucciones

▲ ADVERTENCIA

- El uso de baterías no autorizadas puede causar daños en la herramienta motorizada y provocar incendios, explosiones, lesiones personales y daños materiales.
 - Use solo baterías de la serie STIHL AS genuinas.
- El uso de baterías de la serie STIHL AS para cualquier fin que no sea alimentar las herramientas motorizadas STIHL podría ser extremadamente peligroso.
 - Use las baterías de la serie STIHL AS solo con herramientas motorizadas STIHL compatibles.
- El uso de cargadores no autorizados puede causar daños en la batería y provocar incendios, explosiones, lesiones y daños materiales.
 - Use solo cargadores de la serie STIHL AL 1 auténticos para cargar las baterías de la serie STIHL AS.
- La batería tiene funciones y dispositivos de seguridad que, de dañarse, pueden provocar que la batería genere calor, se rompa, pierda líquido, se incendie o explote.



- Nunca permita que la temperatura de la batería supere los 212 °F (100 °C).
- Nunca prenda fuego a la batería, ni la coloque sobre o junto a fuegos, estufas u otro tipo de objetos que alcancen temperaturas muy altas.
- Nunca use ni cargue una batería que no funcione correctamente o que esté dañada, agrietada, deformada o pierda líquido.
- Nunca abra, desmonte ni golpee la batería; no la deje caer ni la exponga a impactos fuertes o a daños de cualquier otro tipo.
- Nunca exponga la batería a microondas ni a presiones elevadas.

- Nunca introduzca objetos en las ranuras de ventilación de la batería.

- Las temperaturas extremas pueden hacer que la batería genere calor, se rompa, pierda líquido, se incendie o explote, lo que podría causar lesiones graves o fatales y daños materiales.
 - Nunca cargue, utilice o almacene la batería fuera de los límites de temperatura ambiente especificados,  23.4.
- Para reducir el riesgo de que se produzcan lesiones personales y daños materiales en caso de que la batería humee, tenga un olor inusual o se caliente más de lo habitual durante el uso, la carga o el almacenamiento:
 - Deje de usar o de cargar la batería inmediatamente. Póngase en contacto con las autoridades en caso de incendio o explosión.
- Para reducir el riesgo de que se produzca un cortocircuito, que podría causar, a su vez, una descarga eléctrica, un incendio o una explosión:



- Nunca sumerja la batería en agua ni en otros líquidos.

- Nunca puentee las terminales de la batería con alambres ni con otros objetos metálicos.
- Cuando no la esté usando, mantenga la batería alejada de objetos metálicos pequeños capaces de conducir electricidad (p. ej., clips para papel, clavos, monedas, llaves).
- Guarde la batería bajo techo, en un lugar seco.
- Nunca guarde la batería en entornos húmedos o corrosivos, ni en condiciones que puedan provocar corrosión en los componentes metálicos.
- Nunca guarde la batería en el soplador.
- Cuando guarde la batería, mantenga una carga de 40 % a 60 % (2 LED verdes).
- Si guarda la batería en el cargador, desconecte el cargador del tomacorriente.
- Proteja la batería de la exposición a productos corrosivos, como las sustancias químicas utilizadas en el jardín o las sales descongelantes.
- Proteja la batería de la exposición a líquidos conductores como el agua salada.
- No intente reparar, abrir ni desmontar la batería. No contiene ninguna pieza que el usuario pueda reparar sin ayuda.

- El líquido que contiene la batería, y que puede derramarse en determinadas circunstancias, es potencialmente nocivo y puede provocar irritaciones en los ojos y en la piel, quemaduras químicas y otras lesiones graves.
 - Evite el contacto con la piel y con los ojos.
 - Para recoger el líquido de batería derramado, use un producto absorbente inerte, como la arena.
 - En caso de contacto accidental, limpie inmediatamente y a fondo la zona afectada con un jabón suave y agua.
 - Si le entra líquido de batería en los ojos: no se los frote. Enjuágese los ojos con agua corriente durante al menos 15 minutos y acuda al servicio médico más cercano.
- Si la batería se prende fuego, puede resultar peligrosa. Para reducir el riesgo de que se produzcan lesiones personales graves y daños materiales, en caso de incendio:
 - Evacue la zona. El fuego se puede extender rápidamente. Manténgase lejos de cualquier vapor que se genere y respete una distancia de seguridad suficiente.
 - Avise a los bomberos.
 - Aunque se puede usar agua para apagar un incendio de batería, es preferible utilizar un extintor de incendios de polvo químico multiuso.
 - Consulte al departamento de bomberos cómo desechar correctamente una batería quemada.
- Si la batería se cae, puede provocar lesiones o daños materiales. Para evitar que la batería se caiga al sacarla:
 - Tenga cuidado cuando saque la batería.



- Para uso en interiores únicamente.
- Mantenga el cargador seco en todo momento. Protéjala de la lluvia, del agua, de cualquier líquido y de la humedad. Nunca inserte una batería húmeda ni use el cargador si está mojado.
- No manipule el cargador, su cable eléctrico ni su enchufe con las manos mojadas.
- Nunca use el cargador si está dañado.
- Nunca cargue baterías que estén defectuosas, dañadas, agrietadas o deformadas, o que pierdan líquido.
- Cuando guarde la batería, mantenga una carga de 40 % a 60 %.
- Si guarda la batería en el cargador, desconecte el cargador del tomacorriente.
- Utilice el cargador únicamente bajo techo, en recintos secos.
- Utilice el cargador sólo dentro de los límites de temperatura ambiente especificados, 23.4.
- Mantenga el cargador fuera del alcance de los niños.
- Siempre enchufe el cargador a un tomacorriente de pared que esté instalado correctamente, y que tenga los mismos valores de voltaje y frecuencia eléctrica que se indican en el cargador.
- Si se conectan demasiados dispositivos a un multicontacto, los componentes eléctricos pueden sobrecargarse durante la carga, lo que puede provocar un sobrecalentamiento y un incendio. Si usa un multicontacto, nunca exceda su capacidad total.
- No utilice el cargador si este ha recibido un golpe fuerte, si se ha caído o se ha dañado de cualquier otro modo.
- No intente reparar, abrir ni desarmar el cargador. No contiene ninguna pieza que el usuario pueda reparar sin ayuda.
- Para reducir el riesgo de descarga eléctrica o de incendio a consecuencia de un cortocircuito:
 - Asegúrese de que la batería y el cargador están completamente secos antes de iniciar el proceso de carga.
 - Nunca puentee los contactos del cargador con cables ni con otros objetos metálicos.
 - No inserte ningún objeto en las ranuras de enfriamiento del cargador.

8 Seguridad del cargador

8.1 Advertencias e instrucciones

▲ ADVERTENCIA

- Para reducir el riesgo de incendios y choques eléctricos, así como de otras lesiones personales y daños materiales:
 - Lea y respete todas las señales de precaución del cargador, de la batería y del soplador, así como todas las instrucciones de este manual, antes de usar el cargador.
 - Cargue únicamente baterías auténticas de la serie STIHL AS. Otras baterías podrían reventar, incendiarse o explotar, y causar lesiones o daños materiales.

- El cargador se calienta durante el proceso de carga. Para reducir el riesgo de incendio:
 - No ponga en funcionamiento el equipo sobre superficies combustibles (p. ej., papel, cartón o telas), ni en entornos combustibles.
 - Deje que el cargador se enfríe por sí solo. No lo cubra.
 - Los cargadores pueden producir chispas que, a su vez, pueden encender gases, líquidos, vapores, polvos u otros materiales combustibles. Para reducir el riesgo de incendios y explosiones:
 - No utilice la máquina en un lugar en el que haya gases, líquidos, vapores, polvos u otros materiales combustibles.
 - El uso de un cable eléctrico o de un enchufe que estén dañados puede provocar incendios, descargas eléctricas y otras lesiones personales, así como daños materiales. Para reducir estos riesgos:
 - Revise regularmente el cable eléctrico y el enchufe del cargador para comprobar si tienen daños. Si está dañado, desconecte inmediatamente el enchufe de la toma de corriente.
- 

- Si el cordón eléctrico está dañado, solicite a un concesionario de servicio STIHL autorizado que lo reemplace.
 - Desenchufe el cable de alimentación del tomacorriente cuando no esté usando el cargador.
 - Nunca tire del cable eléctrico para sacar el enchufe del tomacorriente. Para desconectar la máquina, agarre el enchufe, y no el cordón.
 - No use el cable eléctrico para transportar ni sostener el cargador.
 - Asegúrese de que el cable eléctrico está colocado o marcado de modo que nadie pueda pisarlo ni tropezarse con él; compruebe que no está en contacto con objetos cortantes ni con partes móviles ni expuesto a ningún otro daño o esfuerzo.
- No se debe usar una extensión a menos que sea absolutamente necesario. Sobrecargar una extensión puede provocar sobrecalentamiento e incendios. Si es imprescindible utilizar una extensión:
 - Use únicamente una extensión eléctrica debidamente cableada de calibre 16 (AWG 16) o mayor, y con una longitud no superior a 75 pies.
 - Nunca use una extensión que tenga un vataje inferior al que figura en la placa de características del cargador.
 - Nunca use una extensión si las clavijas del enchufe difieren de las clavijas del enchufe del cargador en cantidad, tamaño o forma.
 - No una varias extensiones eléctricas (en cadena).
- En caso de incendio, o si el cargador o la batería humean o emanan un olor inusual, si están calientes o presentan cualquier otra anomalía durante el proceso de carga:
 - Desconecte el cargador de la toma de corriente de inmediato. Póngase en contacto con las autoridades en caso de incendio o explosión.
 - Para reducir el riesgo de choques eléctricos y de otras lesiones, así como de daños materiales, al montar el cargador:
 - Asegúrese de que no pasan cables eléctricos, tuberías ni otros conductos de servicio por detrás de la pared donde va a montar el cargador.
 - Monte el cargador solo como se describe en este manual.
 - Retire la batería antes de montar el cargador.

9 Mantenimiento, reparación y almacenamiento

9.1 Advertencias e instrucciones

⚠ ADVERTENCIA

- Para reducir el riesgo de incendios, descargas eléctricas o lesiones de otro tipo, así como de daños materiales:
 - Respete rigurosamente las instrucciones de limpieza y mantenimiento que se dan en las secciones correspondientes de este manual de instrucciones.
 - STIHL le recomienda que encargue la realización de los trabajos de reparación a un concesionario de servicio STIHL autorizado.
- Un arranque accidental puede provocar lesiones o daños materiales.





- Quite la batería antes de inspeccionar el soplador o de llevar a cabo cualquier trabajo de limpieza, mantenimiento o reparación, antes del almacenamiento y siempre que el soplador no se esté usando.

- El uso de piezas no autorizadas o no aprobadas por STIHL puede provocar lesiones graves o mortales, así como daños materiales.
 - Para llevar a cabo tareas de reparación o mantenimiento, STIHL recomienda utilizar únicamente piezas de repuesto STIHL idénticas a las originales.
- Para reducir el riesgo de una descarga eléctrica:
 - Antes de inspeccionar o limpiar el cargador, desenchúfelo del tomacorriente de pared.
 - Revise regularmente el cargador y asegúrese de que el aislamiento del cable eléctrico y el enchufe están en buenas condiciones y de que no muestran signos de deterioro (fragilidad), desgaste ni daños.
 - Si el cordón eléctrico está dañado, solicite a un concesionario de servicio STIHL autorizado que lo reemplace.
- Para reducir el riesgo de cortocircuitos e incendios:
 - Mantenga las ranuras de la batería libres de cuerpos extraños. Límpielas siempre que sea necesario con un paño seco o con un cepillo suave y seco.
- Un almacenamiento incorrecto puede resultar en un uso no autorizado, provocar daños en el soplador, en la batería y en el cargador y aumentar el riesgo de incendio, de descarga eléctrica y de otras lesiones, así como de daños materiales.
 - Retire la batería del soplador antes de almacenarlo.
 - Nunca guarde el soplador con la batería puesta.
 - Cuando guarde la batería, mantenga una carga de 40 % a 60 % (2 LED verdes).
 - Si guarda la batería en el cargador, desconecte el cargador del tomacorriente.
 - Guarde el soplador, la batería y el cargador en interiores, en un lugar seco y seguro al que no puedan acceder niños ni otras personas no autorizadas.
 - Nunca guarde la batería en el soplador ni en un contenedor con objetos metálicos pequeños capaces de conducir electricidad (por ejemplo, clips de papel, clavos, monedas, llaves).

10 Antes de empezar a trabajar

10.1 Preparación del soplador para el funcionamiento



Antes de empezar a trabajar:

- ▶ Cargue por completo la batería,  11.
- ▶ Compruebe si los controles funcionan correctamente y si están en buen estado,  15.1.

11 Carga de la batería

11.1 Preparación del cargador para el funcionamiento

ADVERTENCIA

- Lea y siga las medidas de seguridad que se ven en la batería y en el cargador, y las advertencias e instrucciones de este manual,  6. Para reducir el riesgo de cortocircuito, que podría provocar una descarga eléctrica, un incendio y una explosión, asegúrese de que el cargador y sus componentes estén secos y no estén dañados; haga funcionar el cargador bajo techo, a la temperatura ambiente adecuada,  6.

ADVERTENCIA

- El circuito eléctrico doméstico típico es de entre 15 y 20 amperios. Un cargador STIHL AL 1 consume aproximadamente 0.5 amperios. Para reducir el riesgo de incendios provocados por la sobrecarga de un circuito eléctrico:
 - Asegúrese de que el sistema eléctrico tiene capacidad suficiente para resistir el consumo eléctrico previsto antes de cargar la batería.
 - Si tiene que cargar varias baterías, cárguelas una a la vez o en circuitos separados, a menos que tenga la certeza de que su circuito resistirá el consumo total que necesitan todos los cargadores.

ADVERTENCIA

- Dado que la batería y el cargador se calientan durante el proceso de carga, no ponga el cargador en funcionamiento sobre superficies combustibles o en un lugar donde haya gases, líquidos, vapores, polvo u otros materiales combustibles,  6.

Para preparar el cargador para el funcionamiento:

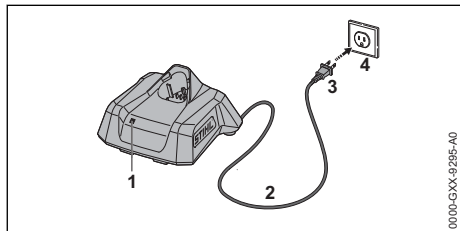

- ▶ Inserte el enchufe (3) en una toma de corriente eléctrica (4) correctamente instalada y que coincida con la tensión y la frecuencia eléctrica indicadas en la placa de características del cargador.

El cargador ejecutará una autoprueba inmediatamente después de enchufarlo. El LED (1) se iluminará en verde durante 1 segundo aproximadamente, y luego en rojo por un lapso breve hasta apagarse. Una vez que el LED se apaga, la autoprueba ha finalizado y el cargador está listo para cargar la batería.

- ▶ Coloque el cable eléctrico (2) de modo que no se pueda pisar, no cause tropezos, no esté en contacto con objetos cortantes o con partes móviles y no pueda sufrir daños ni esté sujeto a esfuerzos de otro tipo.

11.2 Carga



ADVERTENCIA

- Las baterías STIHL tienen características y dispositivos de seguridad que, de dañarse, pueden provocar que la batería genere calor, se rompa, pierda líquido, se incendie o explote. Nunca cargue una batería que funcione mal, que presente daños, grietas o fugas o que esté deformada, ni utilice un cargador dañado, 6. Asegúrese de que el cargador y la batería que va a cargar están completamente secos antes de iniciar la carga, 8.1. Respete todas las advertencias e instrucciones específicas que se adjuntan con su batería.

Para cargar la batería:

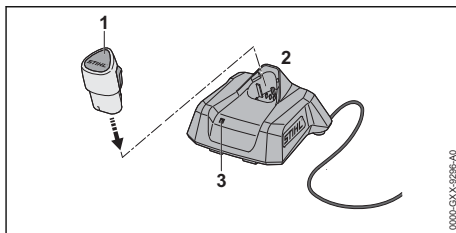

- ▶ Inserte la batería (1) en el cargador (2) hasta que haga tope. El LED del cargador (3) se ilumina o destella en verde cuando la batería se está cargando. Cuando el LED del cargador se apague, el proceso de carga habrá finalizado y el cargador se apagará. La batería puede retirarse del cargador.
- ▶ Desenchufe el cordón eléctrico del tomacorriente cuando el cargador no se vaya a usar durante un periodo prolongado.

La batería no se suministra completamente cargada de fábrica. STIHL le recomienda que cargue la batería por completo antes de usarla por primera vez.

Utilice el cargador en interiores, en un lugar seco. Para un rendimiento óptimo, respete los rangos de temperatura ambiente recomendados, 23.4.

La batería se calienta durante el funcionamiento. Si se inserta en el cargador una batería caliente, puede ser necesario dejarla enfriar antes de cargarla. El proceso de carga solo comienza una vez que la batería se ha enfriado lo suficiente.

El tiempo de carga depende de varios factores, tales como el estado de la batería y la temperatura ambiente. Si quiere ver una lista completa de los tiempos de carga aproximados, visite www.stihl.com/charging-times.

11.3 Montaje del cargador en una pared

Antes del montaje, asegúrese de que no pasan cables eléctricos, tuberías ni otros conductos de servicio detrás del lugar en que va a instalar el cargador.

Para montar el cargador de pared:

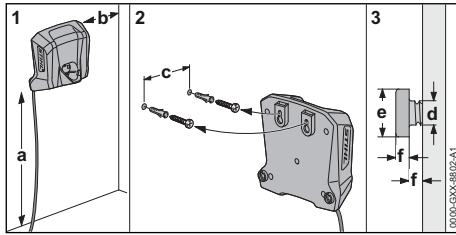

- ▶ Monte el cargador bajo techo, en un lugar seco y cerca de un tomacorriente de pared.
- ▶ Introduzca los tornillos en un montante de pared. Utilice anclajes de pared roscados adecuados u otros elementos de montaje similares si no hay montantes disponibles.
- ▶ Alinee el cargador como se muestra más arriba. Haga la instalación en una pared que tenga las siguientes dimensiones:
 - a = como mínimo, 18 in. (450 mm)
 - b = como mínimo, 3,9 in. (100 mm)
 - c = 2,1 in. (54 mm)
 - d = 0,2 in. (4,5 mm)
 - e = 0,4 in. (9 mm)
 - f = 0,1 in. (25 mm)

12 Diagnóstico de LED

12.1 LEDs del soplador

12.1.1 Estado del soplador

Los LEDs del soplador indican el estado de la herramienta motorizada.

Si el LED se enciende en rojo continuamente: el soplador está demasiado caliente. Deje que el soplador se enfríe.

Si un LED parpadea en rojo cuando activa el interruptor del disparador: el soplador tiene una falla eléctrica. No opere el soplador. Solicite a un concesionario de servicio STIHL autorizado que lo revise antes de usarlo.

Para información de solución de problemas. 22.1.

12.1.2 Estado de la batería

Los mismos LEDs en el soplador también indican el estado de la batería.

Estos LEDs pueden encenderse o parpadear en verde o en rojo.

Si el LED derecho se enciende en rojo continuamente: la batería está demasiado caliente o demasiado fría. Deje que la batería se caliente o se enfríe gradualmente hasta alcanzar una tem-

peratura ambiente de entre 50 °F y 68 °F aproximadamente (entre 10 °C y 20 °C).

Si el LED derecho parpadea en rojo: la batería está averiada y es necesario reemplazarla. No intente cargar, usar ni guardar la batería.

12.1.3 Estado de carga

Los LEDs en el soplador también muestran el estado de carga de la batería.

Para determinar el estado de carga de la batería:

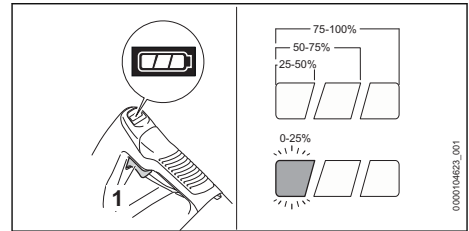

- ▶ Coloque la batería.
- ▶ Presione y suelte el interruptor del disparador (1).
Los LEDs del soplador se encenderán o destellarán en verde por unos 5 segundos e indicarán el estado de carga (vea la ilustración).

Por ejemplo:

Si tres LEDs se encienden en verde continuamente, la carga está completa.

Si un LED parpadea en verde, queda menos del 25 % de la carga.

12.2 LED en el cargador

Un LED muestra el estado del cargador y de la batería. El LED puede encenderse o destellar en verde o rojo.



Si el LED se ilumina continuamente en verde o destella verde: la batería se está cargando.



Si el LED destella en rojo: no hay contacto entre la batería y el cargador. Retire y vuelva a colocar la batería.
O bien

La batería no funciona correctamente, y es necesario cambiarla. No use ni cargue la batería.
O bien

El cargador está averiado. Solicite a un concesionario de servicio STIHL autorizado que lo revise antes de usarlo.



Si el LED se enciende en rojo continuamente: La batería está demasiado caliente o demasiado fría para cargarse. Deje que la batería se caliente o se enfríe gradualmente hasta alcanzar una temperatura ambiente de entre 50 °F y 68 °F aproximadamente (entre 10 °C y 20 °C).

Para obtener más información,  22.

13 Colocación y extracción de la batería.

13.1 Colocación de la batería

ADVERTENCIA

- Nunca use una batería que esté defectuosa, dañada, agrietada, que pierda líquido o esté deformada,  7. Nunca cargue, utilice o almacene la batería fuera de los límites de temperatura ambiente especificados,  23.4.

ADVERTENCIA

- Para reducir el riesgo de activación accidental, nunca guarde la batería en el soplador,  19.2.

Para colocar la batería:

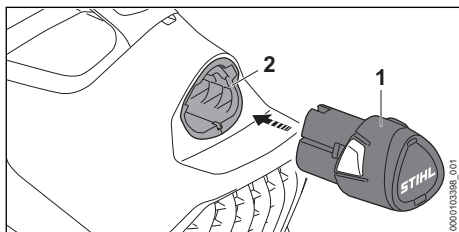

- Inserte la batería (1) en su compartimiento (2) hasta que haga tope.
La batería está colocada correctamente cuando se escucha un chasquido.

Las baterías nuevas no están completamente cargadas. Por eso, STIHL recomienda cargarlas por completo antes de usarlas por primera vez,  11.

13.2 Extracción de la batería

ADVERTENCIA

- Para reducir el riesgo de lesiones graves provocadas por una activación accidental, retire la batería siempre antes de armar, transportar, ajustar, limpiar, reparar, mantener o guardar el soplador, y siempre que no se esté usando.

ADVERTENCIA

- Saque la batería con cuidado, para evitar que se caiga y provoque lesiones o daños materiales.

Para retirar la batería:

- Suelte el gatillo.

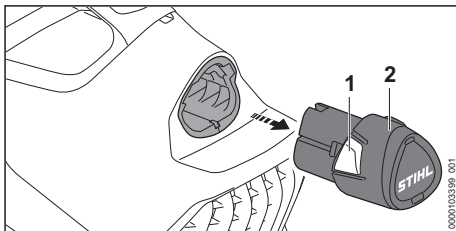

- Comprima las palancas de bloqueo (1) de ambos lados y saque la batería (2) tirando de ella.



INDICACIÓN

- Evite exponer la batería a un calor excesivo o a la luz solar directa durante períodos prolongados. El uso o el almacenamiento a temperaturas no incluidas en el rango de temperatura ambiente recomendado pueden reducir el rendimiento de la batería.

14 Encendido y apagado del soplador

14.1 Encendido

ADVERTENCIA

- Nunca use el soplador si ha sido modificado, está dañado, mal ajustado o reparado, no fue armado completa y debidamente o no funciona de manera correcta,  6.5. Para reducir el riesgo de lesiones, use siempre ropa adecuada y equipos de protección, incluida protección adecuada para los ojos, cuando utilice el soplador,  6.4.

Antes de encender la máquina:

- ▶ Asegúrese de que tiene los pies bien apoyados.
- ▶ Mantenga una posición erguida.
- ▶ Siempre sostenga y maneje el soplador colocando firmemente una mano en el mango de control.

Para encender el soplador:

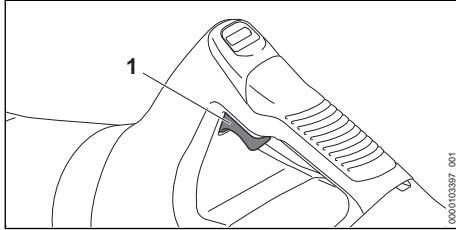

- ▶ Apriete el disparador (1) con el dedo índice. Comenzará a salir aire.

Cuanto más se oprime el disparador, tanto más intensa será la fuerza de soplado.

14.2 Apagado



ADVERTENCIA

- Para reducir el riesgo de lesiones personales causadas por la activación accidental o el uso no autorizado, apague el motor y retire la batería antes de transportar o de bajar el soplador.

Para apagar el soplador:

- ▶ Suelte el disparador para que este vuelva a la posición "bloqueado".

15 Revisión de los controles

15.1 Prueba de los controles

Antes de empezar a trabajar, confirme que el interruptor (1) está libre de daños y que funciona correctamente.

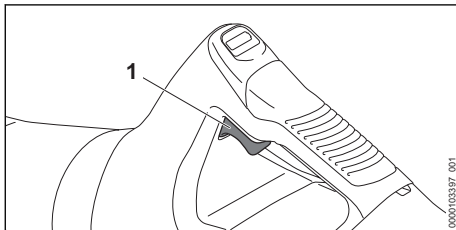

Interruptor de disparador (1)



ADVERTENCIA

- Para reducir el riesgo de lesiones causadas por objetos lanzados, use una protección adecuada para los ojos siempre que pruebe los controles. Mantenga una distancia de, como mínimo, 50 pies (15 m) con respecto a las personas que estén en los alrededores.

Para probar los controles:

- ▶ Retire la batería.
- ▶ Intente apretar el disparador. Asegúrese de que se mueve libremente y de que vuelve a su lugar cuando lo suelta.
- ▶ Coloque la batería.
- ▶ Sujete el soplador firmemente con una mano colocada en el mango de control. Apriete el disparador con el dedo índice. El soplador debería encenderse. Si no lo hace, llévelo a un concesionario de servicio STIHL autorizado para que lo reparen antes de usarlo.
- ▶ Suelte el gatillo. El soplador debería apagarse. Si el soplador no se apaga después de soltar el gatillo, retire la batería y lleve el soplador a un concesionario de servicio STIHL autorizado para que lo reparen antes de utilizarlo.

16 Durante el funcionamiento

16.1 Montaje del tubo del soplador

El soplador puede utilizarse sin el tubo para soplar hojas o material liviano similar de las mesas, por ejemplo.



ADVERTENCIA

- Use solo accesorios suministrados o expresamente aprobados por STIHL, 6.5.

Para montar el tubo de soplador:

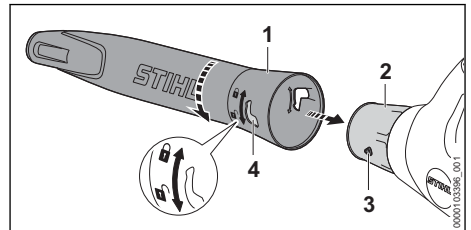



- ▶ Alinee las pestañas de montaje de la boquilla (3) con la ranura del tubo del soplador (4) y empuje el tubo del soplador (1) en la boquilla (2).
- ▶ Gire el tubo del soplador en el sentido de la flecha hasta que haga tope en la posición . El tubo de soplado debería quedar bloqueado en su posición.
- ▶ Para retirar el tubo del soplador, dé los pasos anteriores en el orden inverso.

16.2 Uso del soplador



ADVERTENCIA

- Para reducir el riesgo de sufrir lesiones personales, nunca opere el soplador bajo la lluvia o en condiciones húmedas o mojadas,  6.5. Siempre use ropa adecuada y equipos de protección, incluidas gafas de seguridad apropiadas,  6.4. Nunca dirija el chorro de aire hacia otras personas. Asegúrese de que no hay nadie a un radio de como mínimo 50 pies (15 m) de la zona de trabajo,  6.6.4. Trabaje con cuidado y mantenga un control adecuado del soplador.

El soplador ha sido diseñado para usarse con una sola mano, con la mano derecha o la izquierda.

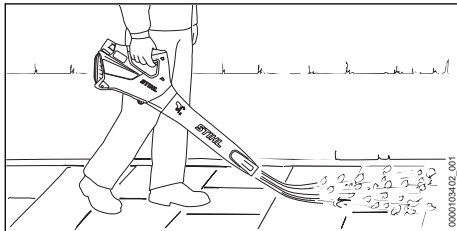

- ▶ Sujete la unidad firmemente con la mano, manteniendo el mango acunado entre el pulgar y los dedos.
- ▶ Dirija el flujo de aire a los bordes de la montaña de material que se va a soplar.

Al depositar el soplador, asegúrese de que está colocado sobre una superficie seca.

INDICACIÓN

- Nunca dirija el chorro de aire hacia objetos tales como vehículos o ventanas.

Para un rendimiento óptimo, respete los rangos de temperatura ambiente recomendados,  23.4.

Respete todas las leyes, reglamentos, estándares y normas aplicables.

17 Después de completar el trabajo



17.1 Preparación para el transporte o el almacenamiento



ADVERTENCIA

- Para reducir el riesgo de lesiones personales causadas por la activación accidental o el uso no autorizado, apague el motor y retire la batería antes de transportar o de bajar el soplador.

Para preparar el soplador para el transporte o almacenamiento:

- ▶ Apague el soplador,  14.2.
- ▶ Retire la batería,  13.2.
- ▶ Si la batería o el soplador se mojaron o humedecieron durante el funcionamiento, déjelos secar por separado y por completo antes de cargarlos o guardarlos,  23.5.

18 Transporte del soplador, de la batería y del cargador

18.1 Soplador

Cuando transporte el soplador:

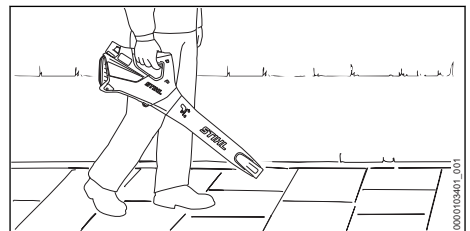

- ▶ Cuando transporte el soplador a mano, sosténgalo del mango de control.
- ▶ Cuando transporte el soplador en un vehículo, asegúrelo y colóquelo a manera de evitar que se vuelque, se golpee o se dañe.

18.2 Batería



ADVERTENCIA

- Para reducir el riesgo de cortocircuito, que podría generar una descarga eléctrica, un incendio o una explosión, nunca transporte la batería con objetos metálicos pequeños capaces de conducir electricidad (por ejemplo, clips para papel, clavos, monedas, llaves), 7.

Al transportar la batería:

- ▶ Asegure la batería en un contenedor contra golpes o daños. Nunca transporte la batería con objetos metálicos pequeños capaces de conducir electricidad (por ejemplo, clips de papel, clavos, monedas, llaves).
- ▶ Si transporta la batería en un vehículo, asegúrela junto con su contenedor para prevenir vuelcos, impactos y daños.

Las baterías STIHL cumplen con los requisitos establecidos en el Manual de las Naciones Unidas de Pruebas y Criterios, Parte III, Subsección 38.3.

El transporte comercial por aire, agua y tierra de celdas y baterías de iones de litio está regulado. Esta batería está clasificada como un producto UN 3480, Clase 9 y grupo de empaque II. Para transportarla, ya sea como parte de la herramienta completa o sola, es necesario cumplir con todas las normas de transporte correspondientes. Antes del transporte o traslado, consulte con la empresa de transporte por tierra o agua, o bien con la aerolínea de carga o pasajeros, para determinar si el transporte está prohibido o sujeto a restricciones o exenciones.

Por lo general, el usuario no necesita cumplir con ninguna condición adicional para poder transportar baterías STIHL por carretera hasta el sitio donde se encuentra la herramienta eléctrica. Verifique y respete cualquier norma especial que pudiera aplicarse a su situación.

Para obtener más información, visite www.stihl-usa.com/battery-transportation-safety.

18.3 Cargador

Para transportar correctamente el cargador:

- ▶ Desconecte el cargador del tomacorriente.
- ▶ Retire la batería del cargador.
- ▶ Enrolle el cable eléctrico y sujételo al cargador, 19.3.
- ▶ Cuando transporte el cargador en un vehículo, cerciórese de que está asegurado de manera

que no puede volcar, golpearse ni sufrir daños.

19 Almacenamiento del soplador, la batería y el cargador

19.1 Soplador



ADVERTENCIA

- Guarde el soplador bajo techo, en un lugar seco y bajo llave al que los niños y otras personas no autorizadas no puedan acceder. Nunca guarde la batería en el soplador. Un procedimiento incorrecto de almacenamiento podría permitir el uso no autorizado del soplador y causarle daños.

Cuando guarde el soplador:

- ▶ Limpie el soplador, 20.
- ▶ Asegure y coloque el soplador de manera tal que se eviten vuelcos, impactos y daños.
- ▶ Guarde el soplador bajo techo en un lugar seco y seguro, fuera del alcance de niños y otras personas no autorizadas.

19.2 Batería



ADVERTENCIA

- Para reducir el riesgo de cortocircuito, que podría generar una descarga eléctrica, un incendio o una explosión, nunca guarde la batería con objetos metálicos pequeños capaces de conducir electricidad (por ejemplo, clips para papel, clavos, monedas, llaves), 9.1. Si la batería está húmeda o mojada, espere a que se seque por completo antes de guardarla, 7.1.



ADVERTENCIA

- Las temperaturas extremas pueden dañar la batería y provocar que esta genere calor, se rompa, pierda líquido, se incendie o explote, lo que podría causar lesiones personales graves o fatales y daños materiales. Nunca cargue, utilice o almacene la batería fuera de los límites de temperatura ambiente especificados, 23.4.

Para almacenar correctamente la batería:

- ▶ Retire la batería del soplador.
- ▶ Cuando guarde la batería, mantenga una carga de 40 % a 60 %.

- ▶ Si guarda la batería en el cargador, desconecte el cargador del tomacorriente.
- ▶ Asegúrese de que la batería esté seca y guárdela bajo techo, en un lugar seco y seguro.
- ▶ Asegúrese de que quede fuera del alcance de los niños y de otras personas no autorizadas.
- ▶ Proteja la batería de la humedad y de los productos corrosivos, como las sustancias químicas utilizadas en el jardín o las sales descongelantes.
- ▶ Proteja la batería de la exposición a líquidos conductores como el agua salada.
- ▶ Para alargar al máximo la vida útil de su batería, guárdela a una temperatura ambiente de entre 50 °F y 68 °F (10 °C y 20 °C), con un nivel de carga de entre el 40 % y el 60 %.
- ▶ Las baterías de repuesto no deben permanecer inutilizadas. Use todas sus baterías, por turnos.

INDICACIÓN

- Una batería que no se almacena correctamente puede sufrir una descarga profunda, lo que puede provocar daños permanentes. Para evitar una descarga profunda:
 - Retire la batería del soplador después de terminar el trabajo.
 - Para obtener la máxima duración de la batería, guárdela con una carga entre el 40 % y el 60 %.
 - Si guarda la batería en el cargador, desconecte el cargador del tomacorriente.
 - Para obtener la máxima duración de la batería, guárdela a una temperatura ambiente de entre 50 °F y 68 °F (10 °C y 20 °C).

19.3 Cargador

Para almacenar el cargador correctamente:

- ▶ Desconecte el cargador del tomacorriente.

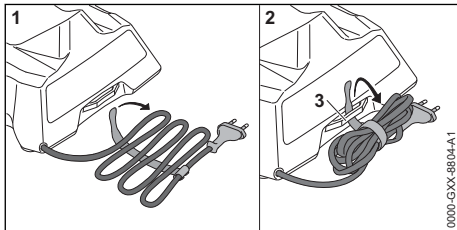

- ▶ Enrolle el cable eléctrico y sujételo al cargador.
- ▶ Guarde el cargador bajo techo, en un lugar seco y seguro.

- ▶ Asegúrese de que quede fuera del alcance de los niños y de otras personas no autorizadas.
- ▶ Nunca cuelgue el cargador por el cable eléctrico ni por el soporte del cable (3).

20 Limpieza

20.1 Soplador, batería y cargador

! ADVERTENCIA

- Para reducir el riesgo de lesiones provocadas por una activación accidental, retire la batería antes de realizar cualquier trabajo de limpieza, 9.1.

Para limpiar el soplador, la batería y el cargador:

- ▶ Cuando la rejilla de admisión esté sucia, límpiela con cuidado con un cepillo suave.
- ▶ Limpie los componentes plásticos del soplador con un paño levemente humedecido. No use detergentes ni disolventes. Estos productos pueden dañar los componentes de polímero.
- ▶ No utilice una hidrolavadora para limpiar el soplador, ni lo rocíe con agua ni con otros líquidos.
- ▶ Mantenga la carcasa y las guías de la batería libres de cuerpos extraños, y límpielas siempre que sea necesario con un cepillo blando o con un paño suave y seco.
- ▶ Mantenga los contactos eléctricos y la carcasa del cargador libres de materias extrañas. Límpielos siempre que sea necesario con un cepillo suave o con un paño suave y seco. Siempre desenchufe el cargador antes de limpiarlo.

21 Inspección y mantenimiento

21.1 Soplador

! ADVERTENCIA

- Para reducir el riesgo de lesiones personales causadas por una activación accidental, quite la batería antes de inspeccionar el soplador o de realizar cualquier tarea de mantenimiento, 9.1.

Para realizar el mantenimiento correcto del soplador:

- ▶ Revise la rejilla de admisión del soplador y reemplácela si está dañada.
- ▶ Si las etiquetas de seguridad están gastadas, dañadas o faltan, solicite al personal de su concesionario de servicio STIHL autorizado que las reemplace.

22 Guía de solución de problemas

22.1 Soplador y batería

Siempre retire la batería antes de realizar cualquier trabajo de inspección, limpieza o mantenimiento.

Problema	LEDs del soplador	Causa	Solución
El soplador no arranca cuando se enciende.		No hay contacto eléctrico entre el soplador y la batería.	<ul style="list-style-type: none"> ▶ Retire la batería, 13.2. ▶ Inspeccione visualmente los contactos eléctricos del compartimento de la batería y de la batería. ▶ Vuelva a colocar la batería, 13.1.
	1 LED destella en verde.	La batería tiene poca carga.	▶ Cargue la batería, 11 .
	1 LED se ilumina en rojo.	La batería está demasiado caliente/demasiado fría.	▶ Espere a que la batería se caliente o se enfríe gradualmente hasta alcanzar una temperatura ambiente de entre 50 °F y 68 °F aproximadamente (de 10 °C a 20 °C).
	1 LED destella en rojo.	La batería no funciona correctamente.	<ul style="list-style-type: none"> ▶ Retire la batería y colóquela de nuevo, 13. ▶ Encienda el soplador, 14.1. ▶ Si los LED siguen destellando, no intente usar la máquina. La batería está averiada y es necesario reemplazarla.
	1 LED se ilumina en rojo.	El soplador está demasiado caliente.	▶ Deje que el soplador se enfríe.
	1 LED destella en rojo.	Hay un fallo de funcionamiento en el soplador.	<ul style="list-style-type: none"> ▶ Retire la batería y colóquela de nuevo, 13. ▶ Encienda el soplador, 14.1. ▶ Si los LED siguen destellando, no intente usar la máquina. El soplador tiene una avería y debe ser revisado por un concesionario de servicio.
El soplador se apaga durante el funcionamiento.	1 LED se ilumina en rojo.	La batería está demasiado caliente/demasiado fría.	<ul style="list-style-type: none"> ▶ Retire la batería, 13.2. ▶ Espere a que el soplador y la batería se enfríen gradualmente hasta alcanzar una temperatura ambiente de entre aproximadamente 50 °F y 68 °F (de 10 °C a 20 °C).
		El soplador está demasiado caliente.	
El tiempo de funcionamiento es demasiado corto.		La batería no está completamente cargada.	▶ Cargue la batería, 11 .
		Se alcanzó o se superó la vida útil de la batería.	▶ Lleve la batería a un concesionario de servicio STIHL autorizado para que la revisen.
La batería no se carga, aunque el LED del cargador está encendido en verde.	1 LED se ilumina en rojo.	La batería está demasiado caliente/demasiado fría.	<ul style="list-style-type: none"> ▶ Espere a que la batería se caliente o se enfríe gradualmente hasta alcanzar una temperatura ambiente de entre 50 °F y 68 °F aproximadamente (de 10 °C a 20 °C). ▶ Utilice el cargador en interiores, en un lugar seco. Para un rendimiento óptimo, respete los rangos de temperatura ambiente recomendados, 23.4.

22.2 Cargador

Problema	LED del cargador	Causa	Solución
La batería no se está cargando.	LED encendido en rojo.	La batería está demasiado caliente/demasiado fría.	► Espere a que la batería se caliente o se enfríe gradualmente hasta alcanzar una temperatura ambiente de entre 50 °F y 68 °F aproximadamente (de 10 °C a 20 °C).
	El LED destella en rojo.	No hay contacto eléctrico entre el cargador y la batería.	► Retire la batería y vuelva a insertarla en el cargador.
		Cargador averiado.	► No utilice el cargador. ► Solicite a un concesionario de servicio STIHL autorizado que revise el cargador.
		La batería no funciona correctamente.	► No use la batería. ► Lleve la batería a un concesionario de servicio STIHL autorizado para que la revisen.
El cargador no lleva a cabo ninguna prueba automática.	El LED no se ilumina en verde durante aproximadamente 1 segundo y luego en rojo durante 1 segundo aproximadamente.	El contacto eléctrico con el cargador se ha interrumpido brevemente.	► Retire el enchufe del tomacorriente. ► Espere 1 minuto. ► Inserte el enchufe en un tomacorriente.

23 Especificaciones

23.1 STIHL BGA 30.0

Para uso doméstico.

- Tipo de batería aprobado: gama AS de STIHL
- Fuerza de soplado: 5 N
- Velocidad máxima del aire: 96 mph (43 m/s)
- Velocidad promedio del aire: 81 mph (36,1 m/s)
- Tasa de flujo de aire: 253 cf/min (430 m³/h)
- Peso sin batería: 3,3 lbs.(1,5 kg)

23.2 Batería STIHL serie AS

Tipo de cargador aprobado: STIHL series AL 1.

- Tecnología de la batería: ion de litio
- Voltaje: 10,8 V
- Capacidad nominal en Ah³: Véase la placa de características

- Energía acumulada en Wh⁴: Véase la placa de características
- Peso en kg: Ver placa de características

Si quiere ver una lista completa de los tiempos de carga aproximados, visite www.stihl.com/charging-times.

Para obtener una lista completa de tiempos de funcionamiento aproximados de la batería, visite www.stihl.com/battery-life.

23.3 STIHL AL 1

- Voltaje de alimentación: consulte la placa de características
- Corriente nominal: consulte la placa de características
- Frecuencia: consulte la chapa de identificación
- Corriente de carga: consulte la placa de características

³Capacidad nominal calculada de acuerdo con CEI 61960. La energía útil disponible para el operador será menor.

⁴En la batería figura la energía acumulada de acuerdo con los datos facilitados por el fabricante de las pilas. La energía útil disponible para el operador será menor.

- Potencia nominal: consulte la placa de características
- Aislamiento: consulte la placa de características

23.4 Límites de temperatura ambiente

ADVERTENCIA

- Las temperaturas extremas pueden dañar la batería y provocar que esta genere calor, se rompa, pierda líquido, se incendie o explote, lo que podría causar lesiones personales graves o fatales y daños materiales. Nunca cargue, utilice o almacene la batería fuera de los límites de temperatura ambiente especificados a continuación.
 - No cargue la batería por debajo de - 4 °F (- 20 °C) ni por encima de 122 °F (50°C).
 - No utilice el soplador, la batería o el cargador por debajo de - 4 °F (- 20 °C) ni por encima de 122 °F (50 °C).
 - No almacene el soplador, la batería o el cargador por debajo de - 4 °F (- 20 °C) ni por encima de 158 °F (70 °C).

23.5 Recomendaciones de temperatura ambiente

Para un rendimiento óptimo, respete los siguientes rangos de temperatura ambiente para el soplador, la batería y el cargador:

- Carga: 41 °F a 104 °F (5 °C a 40 °C)
- Uso: de 14 °F a 104 °F (de - 10 °C a 40 °C)
- Almacenamiento: - 4 °F a 122 °F (- 20 °C a 50 °C)

Cargar, utilizar o almacenar la batería fuera de los rangos de temperatura ambiente recomendados puede reducir su rendimiento.

Si la batería se mojó o humedeció durante el funcionamiento, permita que se seque al menos 48 horas a temperaturas entre 59 °F (15 °C) y 122 °F (50 °C) y una humedad relativa por debajo de 70 % antes de cargarla o guardarla. Una humedad más alta puede prolongar el tiempo de secado.

23.6 Símbolos en el soplador, la batería y el cargador

Símbolo	Significado
V	Voltio
Hz	Hertz
A	Amperio

Símbolo	Significado
Ah	Amperio-hora
W	Vatio
Wh	Vatio-hora



El tubo del soplador está en la posición de desbloqueo.



El tubo del soplador está en la posición de bloqueo.



Los productos STIHL no se deben desechar junto con la basura doméstica, sino de acuerdo con las leyes y normas locales, estatales y federales y como se especifica en este manual,  25.



Corriente continua



Número de pilas y energía acumulada de acuerdo con las especificaciones del fabricante de las pilas. La cantidad de energía aprovechable será menor.



El sello RBRC indica que STIHL ha pagado por adelantado el reciclaje de la batería



Lea el manual



Usar y guardar el cargador únicamente bajo techo y en recintos secos

23.7 Mejoramientos técnicos

STIHL tiene la filosofía de mejorar continuamente todos sus productos. Como resultado de ello, periódicamente se introducen cambios de diseño y mejoras. Por lo tanto, es posible que algunos cambios, modificaciones y mejoras no se describan en este manual. Si las características de funcionamiento o la apariencia de su máquina difieren de las descritas en este manual, comuníquese con el concesionario STIHL para obtener la ayuda que requiera.

23.8 Declaración de cumplimiento con norma FCC 15

Este dispositivo cumple con la parte 15 del Reglamento de la FCC.

El funcionamiento está sujeto a las siguientes dos condiciones:

- 1) Este dispositivo no deberá causar interferencias nocivas.

- 2) este dispositivo debe aceptar cualquier interferencia que reciba, incluidas las interferencias que pudieran causar un funcionamiento no deseado.

Nota: este equipo se ha sometido a pruebas, y se ha determinado que cumple los límites de los dispositivos digitales Categoría B, según la parte 15 del Reglamento de la FCC. Estos límites están diseñados para ofrecer protección razonable contra las interferencias nocivas en una instalación residencial. Este equipo genera, utiliza y puede irradiar energía de radiofrecuencia y, si no se instala y utiliza conforme a las presentes instrucciones, podría causar interferencias nocivas para las comunicaciones por radio. No obstante, no se ofrece garantía alguna de que la interferencia no ocurrirá en una instalación concreta. No obstante, no se ofrece garantía alguna de que la interferencia no ocurrirá en una instalación concreta.

Si este equipo llegara a causar interferencias perjudiciales a la recepción de radio o televisión (se puede comprobar encendiendo y apagando el equipo), se le indica al usuario que intente corregir la interferencia tomando una o más de las medidas siguientes:

- Reorientar o cambiar la ubicación de la antena de recepción.
- Aumentar la separación entre el equipo y el receptor.
- Conectar el equipo a un tomacorriente ubicado en un circuito diferente del circuito al que está conectado el receptor.
- consulte a un concesionario de servicio STIHL autorizado o a un técnico de radio/TV experto para recibir ayuda.

No cambie ni modifique este producto en modo alguno a menos que se permita específicamente en este manual, puesto que al hacerlo podría anular su autorización para usarlo.

24 Piezas y equipos de repuesto

24.1 Piezas de repuesto originales de STIHL

STIHL recomienda el uso de piezas de repuesto originales de STIHL. Es posible identificar las piezas originales de STIHL por el número de pieza STIHL, el logotipo de **STIHL** y, en ciertos casos, el símbolo  de piezas STIHL. En las piezas pequeñas el símbolo puede aparecer solo.

25 Eliminación

25.1 Eliminación del soplador y el cargador

Los productos STIHL no se deben desechar junto con la basura del hogar, sino de la manera en que se detalla en este manual.

- ▶ Lleve el soplador, el cargador, los accesorios y el embalaje a un vertedero autorizado para reciclarlos y contribuir con el cuidado del medio ambiente.
- ▶ Comuníquese con un concesionario de servicio STIHL autorizado para obtener la información más actualizada sobre eliminación y reciclado.

25.2 Reciclado de las baterías

ADVERTENCIA

- Manipule las baterías descargadas/agotadas con cuidado. Aunque parezca que están descargadas, las baterías de ion de litio nunca se descargan completamente y pueden generar una corriente de cortocircuito peligrosa. Si se dañan o exponen a temperaturas extremas, pueden perder líquido, generar calor, incendiarse o explotar.
- ▶ Respete todas las leyes y normas federales, estatales y locales sobre eliminación de desechos.
- ▶ Comuníquese con un concesionario de servicio STIHL autorizado para obtener la información más actualizada acerca de la eliminación de desechos.
- ▶ Recicle las baterías agotadas rápidamente.
- ▶ Mantenga las baterías alejadas de los niños. No desarme el producto ni lo incinere.



STIHL está comprometida con el desarrollo de productos que protejan el medio ambiente. Este compromiso no termina cuando el producto sale del concesionario de servicio STIHL autorizado. STIHL se asoció con la RBRC (Corporación de Reciclaje de Baterías Recargables) para fomentar la recolección y el reciclado de baterías de ion de litio STIHL en los Estados Unidos y Canadá.

El sello de la RBRC indica que STIHL ya aportó dinero para el reciclado de la batería. El sello de la RBRC lleva impreso un número telefónico gratuito (1-800-822-8837) que le permite acceder a información sobre lugares de reciclaje de baterías y prohibiciones o restricciones respecto del reciclado de baterías en su zona. También

puede devolver las baterías a cualquier concesionario de servicio STIHL autorizado para reciclarlas gratuitamente.



26 Garantía limitada

26.1 Política de garantía limitada de STIHL Incorporated

Este producto se vende sujeto a la Política de garantía limitada de STIHL Incorporated, disponible en www.stihlusa.com/warranty.html. También puede obtenerlo de un concesionario de servicio STIHL autorizado o llamando al 1-800-GO-STIHL (1-800-467-8445).



27 Marcas comerciales

27.1 Marcas comerciales registradas

STIHL® STIHL ® 	FARM BOSS® iCademy® MAGNUM® MasterWrench Service® MotoMix® OILOMATIC® ROCK BOSS® STIHL Cutquik® STIHL DUROMATIC® STIHL Quickstop® STIHL WOOD BOSS® TIMBERSPORTS®
La combinación de colores anaranjado-gris (Registros en EE.UU. #2,821,860; #3,010,057, #3,010,058, #3,400,477; y #3,400,476) AutoCut® YARD BOSS® STIHL ROLLOMATIC® WOOD BOSS® 	

27.2 Marcas comerciales por ley común

4-MIX™	HT Plus™
BioPlus™	STIHL PowerSweep™
Easy2Start™	STIHL Protech™
EasySpool™	STIHL MiniBoss™
ElastoStart™	STIHL MotoPlus 4™
Ematic™	Master Control Lever™
STIHL Precision Series™	STIHL OUTFITTERS™
FixCut™	STIHL PICCO™
Micro™	TrimCut™

Pro Mark™	STIHL M-Tronic™
Quad Power™	STIHL HomeScaper Series™
Quiet Line™	STIHL PolyCut™
STIHL Arctic™	STIHL RAPID™
STIHL Compact™	STIHL SuperCut™
STIHL Interchangeable Attachment Series™	STIHL Multi-Cut HomeScaper Series™
TapAction™	STIHL Territory™
	

Esta lista de marcas comerciales está sujeta a cambios.

Queda terminantemente prohibido todo uso de estas marcas comerciales sin el consentimiento expreso por escrito de ANDREAS STIHL AG & Co. KG, Waiblingen.

28 Direcciones

28.1 STIHL Incorporated

STIHL Incorporated
536 Viking Drive
P.O. Box 2015
Virginia Beach, VA
23452-2015

⚠ WARNING

Use of this blower can disperse dust and other substances containing chemicals known to the State of California to cause cancer, birth defects or other reproductive harm.

⚠ ADVERTENCIA

El uso de este soplador puede dispersar polvo y otras sustancias que contienen productos químicos considerados por el Estado de California como causantes de cáncer, defectos de nacimiento u otra toxicidad reproductora.

⚠ WARNING

This blower, battery and charger contain chemicals known to the State of California to cause cancer, birth defects or other reproductive harm.

⚠ ADVERTENCIA

Este soplador, esta batería y este cargador contienen productos químicos considerados por el Estado de California como causantes de cáncer, defectos de nacimiento u otra toxicidad reproductora.



0458-062-8601-A

www.stihlusa.com



0458-062-8601-A